

HOME COLLECTION

SOFA
RECLINER
SOFA BED
BED



MADE IN ITALY

felis
SOFT LIVING

HOME COLLECTION

ELEGANZA, DESIGN E FUNZIONALITÀ, DAL LIVING ALLA ZONA NOTTE. UNA COLLEZIONE SPECIALE PER LA VITA DI TUTTI I GIORNI.

ELEGANCE, DESIGN AND FUNCTIONALITY, FROM THE LIVING AREA TO THE BEDROOM. A SPECIAL COLLECTION FOR EVERYDAY LIFE.

ÉLÉGANCE, DESIGN ET FONCTIONNALITÉ, DU SALON À LA ZONE NUIT. UNE COLLECTION SPÉCIAL POUR LA VIE DE TOUS LES JOURS

ELEGANCIA, DISEÑO Y FUNCIONALIDAD, DESDE LA ZONA DE ESTAR HASTA LA DE DORMIR. UNA COLECCIÓN ESPECIAL PARA LA VIDA COTIDIANA.

ELEGANZ, DESIGN UND ZWECKMÄSSIGKEIT, VOM WOHN- BIS ZUM SCHLAFBEREICH. EINE GANZ BESONDERE KOLLEKTION, ABER FÜR JEDEN TAG

MADE IN ITALY

SOFÀ



Kloè A-B
06 Tech. info. 138



Newman
12 Tech. info. 145



Liam
16 Tech. info. 150



Young
20 Tech. info. 155



Bloom
26 Tech. info. 159



Russel
30 Tech. info. 164



Derlon
34 Tech. info. 169

SOFÀ BED



Jack
80 Tech. info. 216



Amadeus
84 Tech. info. 220



Truman
88 Tech. info. 224



House
92 Tech. info. 228



Madison
96 Tech. info. 232



Spike
100 Tech. info. 234



Flair
106 Tech. info. 238

Optional
Tech. info. 243

RECLINER



Wally
42 Tech. info. 174



Drake
44 Tech. info. 174



Byron
46 Tech. info. 174



Dexter
50 Tech. info. 180



Fred
54 Tech. info. 185



Ginger
58 Tech. info. 189



James
62 Tech. info. 193



Winston
66 Tech. info. 197



Creed
70 Tech. info. 202



Eros
74 Tech. info. 209

BED



Gaber
112 Tech. info. 244



Luis
116 Tech. info. 248



Hamilton
120 Tech. info. 250



Arley A-B
124 Tech. info. 254



Tim A-B
130 Tech. info. 262

Optional
Tech. info. 270

Sofà



KLOÈ

A-B VERSION

UN CONTEMPORANEO CLASSICO

Potere della semplicità sofisticata. Sedute e schienali ampi ma sostenuti. Braccioli contenuti. Un design d'insieme essenziale, per un comfort contemporaneo.

A CONTEMPORARY CLASSIC

Power of sophisticated simplicity. Seats and backrests, large but firm. Contained armrests. An essential design for contemporary comfort

UN CONTEMPORAIN CLASSIQUE

Le pouvoir de la simplicité sophistiquée. Des assises et des dossiers larges mais soutenus. Des accoudoirs contenus. Un dessin d'ensemble minimaliste, pour un confort contemporain.

UN CLÁSICO CONTEMPORÁNEO

El poder de la sencillez sofisticada. Asientos y respaldos amplios pero con sustento. Apoyabrazos reducidos. Un diseño general esencial para un confort contemporáneo.

EIN ZEITGEMÄSSER KLASSIKER

Die Macht raffinierter Schlichtheit. Breite, aber nicht zu wuchtige Sitze und Rückenlehnen. Maßvolle Armlehnen. Ein essentielles Design für zeitgemäßen Komfort.

ART. 03

DIVANO 3 POSTI LARGE
3-SEATER LARGE SOFA
CANAPÉ 3 PLACES LARGE
SOFA 3 PLAZAS LARGE
3-SITZER-SOFA LARGE

L.214 x P.105 cm

ART. 01

POLTRONA
ARMCHAIR
FAUTEUIL
SILLÓN
SESSEL

L.104 x P.105 cm



Kloè si presenta in due versioni: con o senza cordoncino. Diverse soluzioni di stile che donano un carattere più classico o grintoso, a seconda delle esigenze.

Kloè is presented in two versions: with or without piping. Different style solutions that impart a more classic or racy character, depending on requirements

Kloè se présente en deux versions : avec ou sans cordonnet. Différentes solutions de style qui offrent un caractère plus classique ou audacieux, selon les exigences.

Kloè se presenta en dos versiones: con o sin cordón. Diferentes soluciones de estilo le confieren un carácter más clásico o atrevido, según sus necesidades.

Kloè gibt es in zwei Ausführungen: mit oder ohne Bordüre. Unterschiedliche Stilvarianten, die je nach Vorliebe für einen eher klassischen oder energischen Charakter sorgen





<p>€</p> <p>VEDI LISTINO IN PDF LOOK AT THE PDF PRICE LIST REGARDEZ LA TARIF EN PDF MIRAR LA LISTA DE PRECIOS EN PDF SIEHE PREISLISTE IM PDF FORMAT</p>	<p>ART. 07</p>
	<p>DIVANO 3 POSTI MAXI 3-SEATER MAXI SOFA CANAPÉ 3 PLACES MAXI SOFÁ 3 PLAZAS MAXI 3-SITZER-SOFA MAXI L.254 x P.105 cm</p>



Il particolare sartoriale e prezioso del cordoncino, in tinta o a contrasto, disegna il profilo della struttura e la forma intera di sedute e schienali. Kloè è design essenziale e finiture dai toni carbon look.

Piping, a special, precious, tailored detail, in the same or contrasting color, outlines the profile of the frame and the entire shape of the seats and backrests. Kloè is essential design and finishes in carbon-look tones

Le détail précieux haute couture du cordonnet, en tinte ou en contraste, dessine le profil de la structure et la forme entière de l'assise et du dossier. Kloè est design essentiel et finitions aux tonalités carbon look.

El precioso detalle de confección del cordón, en colores a juego o en contraste, diseña el perfil de la estructura y la forma completa de los asientos y respaldos. Kloè representa el diseño esencial con acabados en tonalidad carbon look.

Das kunstvolle und kostbare Detail der Bordüre, die Ton-in-Ton oder farblich abgesetzt erhältlich ist, unterstreicht die Konturen des Möbelstücks sowie die gesamte Form der Sitze und Rückenlehnen. Kloè steht für essentielles Design und ein chices Finish im Carbon Look.



<p>€</p> <p>VEDI LISTINO IN PDF LOOK AT THE PDF PRICE LIST REGARDEZ LA TARIF EN PDF MIRAR LA LISTA DE PRECIOS EN PDF SIEHE PREISLISTE IM PDF FORMAT</p>	<p>ART. LC+3D / 3S+CL</p>
	<p>COMPOSIZIONE 2 - LATERALE 3 POSTI LARGE + CHAISE LONGUE LARGE ARRANGEMENT 2 - 3-SEATER LARGE SIDE ELEMENT + CHAISE LONGUE LARGE COMPOSITION 2 - CANAPÉ BÂTARD 3 PLACES LARGE + MÉRIDIENNE LARGE COMPOSIZIÓN 2 - LATERAL 3 PLAZAS LARGE + CHAISE LONGUE LARGE KOMPOSITION 2 - SEITLICH 3 SITZE LARGE + CHAISERLONGUE LARGE L.304 x P.157 cm</p>

KLOÈ - A

Liscio

Plain
Lisse
Liso
Glatt



STANDARD



CARBON LOOK LUCIDO
SHINING CARBON LOOK
CARBON LOOK BRILLANT
CARBON LOOK PULIDO
CARBON-LOOK HOCHGLANZ

OPTIONAL



CROMO LUCIDO
SHINING CHROME
CHROME BRILLANT
CROMO PULIDO
CHROM HOCHGLANZ



NERO OPACO
MAT BLACK
NOIR MAT
NEGRO MATE
MATTSCHWARZ



CARBON LOOK LUCIDO
SHINING CARBON LOOK
CARBON LOOK BRILLANT
CARBON LOOK PULIDO
CARBON-LOOK HOCHGLANZ



OPTIONAL POGGIATESTA / OPTIONAL HEADREST / OPTION APPUIE-TÊTE / OPTIONAL APOYACABEZA / OPTIONAL KOPFSTÜTZE



KLOÈ - B

Bordo in tinta o contrasto

Trim in the same or contrasting colour
Bord en teinte ou en contraste
Borde a juego o en contraste
Kante Ton-in-Ton oder farblich abgesetzt



STRUTTURA

Struttura realizzata con masselli portanti in legno di abete massiccio di vari spessori, parti di tamponamento in fibra grezza e/o compensato. Fianchi in agglomerato di legno e/o multistrato di legno da 18 mm. Fibra grezza e agglomerato di legno in classe E1, pertanto a bassa emissione di formaldeide. Il telaio è rivestito con resinato da 200 gr. termoaccoppiato a vellutino 100% poliestere.

IMBOTTITURA

Cuscino seduta in poliuretano espanso indeformabile D27 M, il tutto rivestito con falda termolegata da 300 gr. Cuscino schienale in espanso indeformabile D18 SS rivestito con falda termolegata da 300 gr. Tamponi bracciolo in espanso indeformabile in varie densità D.21 - D27 M - D40 PK.

MOLLEGGIO

Realizzato con nastri elastici da 80 mm tesi meccanicamente, composti da fili di gomma ricoperti da filo di nylon avvolto a spirale.

PIEDI

In alluminio pressofuso lucidato meccanicamente H 140mm.

FRAME

Made of solid fir wood in various thicknesses. Reinforcement parts in wood fibre and/or plywood. Sides made of 18 mm particleboard and/or multi-layered wood. Wood fibre and particleboard Class E1 therefore low formaldehyde emissions. The frame is upholstered with 100% polyamide velveteen thermo-bonded to 200 g 100% polyester resin wadding.

PADDING

Seat cushion made of non-deformable polyurethane foam D27 M covered in 300 g/sq. m thermo-bonded felt. Back cushion made of flexible foam D18 SS covered in 300 g/sq. m thermo-bonded felt. Armrest pads in non-deformable foam in various densities D.21 - D27 M - D40 PK.

SPRINGING

Made of 80 mm wide mechanically tensioned webbing composed of nylon strands wound into a spiral.

FEET

In die-cast aluminium mechanically polished H 140mm.

STRUCTURE

Structure réalisée en pin massif de différentes épaisseurs, parties de remplissage en fibre brute et/ou compensé. Côtés en bois aggloméré et/ou multicouche de 18 mm. Fibre brute et bois aggloméré en classe E1, pour autant à basse émission de formaldéhyde. Le châssis est revêtu par 200gr de résiné thermocouplé à du velours 100% polyester.

REMBOURRAGE

Coussin d'assise en polyuréthane expansé indéformable D27 M, le tout revêtu par 300 gr. de couche thermo-liée. Coussin du dossier en expansé indéformable D18 SS revêtu par 300 gr. de couche thermo-liée. Bandes de remplissages des accoudoirs en expansé indéformable de différentes densités D21 - D27 M - D40 PK.

SUSPENSION

Réalisée avec des bandes élastiques de 80 mm tendues mécaniquement, composées par des fils de caoutchouc recouverts par du fil de nylon enroulés en spirale.

PIEDS

En aluminium moulé sous pression poli mécaniquement H 140mm.

ESTRUCTURA

Estructura realizada con bloques de soporte de madera maciza de abeto de distintos espesores. Partes de remate en fibra bruta y/o madera contrachapada. Costados en aglomerado de madera y/o madera estratificada de 18 mm. La fibra bruta y la madera aglomerada pertenecen a la clase E1, es decir con baja emisión de formaldehído. El bastidor está revestido con resinado 200 g acoplado con velludillo de poliéster al 100%.

RELLENO

Cojín del asiento en espuma de poliuretano indeformable D27 M, todo revestido con capa ligada térmicamente de 300 gramos. Cojín del respaldo en espuma de poliuretano indeformable D18 SS, recubierta de capa ligada térmicamente de 300 gramos. Almohadillas para reposabrazos de espuma indeformable en varias densidades D.21 - D27 M - D40 PK.

SISTEMA DE SUSPENSIÓN

Realizado con cinchas elásticas de 80 mm, tensadas mecánicamente, compuestas por hilos de goma forrados de nylon envuelto en forma de espiral.

PATAS

De aluminio fundido a presión, lustrado mecánicamente H 140mm.

KORPUS

Der Korpus besteht aus massivem Tannenholz in verschiedenen Stärken, die Füllungen sind aus Rohfaser und/oder Sperrholz. Seiten aus 18 mm Spanholz und/oder Sperrholz. Rohfaser und Spanholz entsprechen der Klasse E1, sind also mit geringer Formaldehydabgabe. Der Rahmen ist mit gehärtetem Material zu 200g bezogen, auf das 100% Polyester-Samt heiß aufkaschiert wurde.

POLSTERUNG

Sitzkissen aus formstabilem Polyurethanschaum D27 M, verkleidet mit einer heiß verbundenen Schicht zu 300g. Rückenkissen aus formstabilem Polyurethanschaum D18 SS, verkleidet mit einer heiß verbundenen Schicht zu 300g. Armlehnenpolster aus formstabilem Polyurethan verschiedener Dichte D.21 - D27 M - D40 PK.

FEDERUNG



Besteht aus elastischen, mechanisch gespannten 80mm breiten Gurten, die aus Gummifäden bestehen, die mit spiralförmig gewickelten Nylonfäden ummantelt sind.



FÜSSE

Aus druckgegossenem, mechanisch poliertem Aluminium H 140mm.

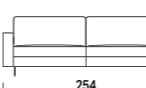
LE COMPOSIZIONI PIÙ RICHIESTE / MOST POPULAR ARRANGEMENTS / LES COMPOSITIONS PLUS DEMANDÉES / LAS COMPOSICIONES MÁS SOLICITADAS / DIE MEISTGEFRAGTEN KOMPOSITIONEN. | PREZZO VALIDO PER CATEGORIA SUPER / PRICE APPLICABLE FOR SUPER CATEGORY / PRIX VALABLE POUR CATEGORIE SUPER / PRECIO VÁLIDO PARA LA CATEGORÍA SUPER / PREIS FÜR DIE KATEGORIE SUPER.

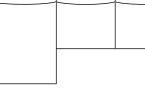
ART. 02	€	ART. 20	€	ART. 03	€
DIVANO 2 POSTI SMALL 2-SEATER SMALL SOFA CANAPÉ 2 PLACES SMALL SOFÁ 2 PLAZAS SMALL 2-SITZER-SOFA SMALL L.174 x P.105 cm		DIVANO 2 POSTI MISTI 2-SEATER MISTI SOFA CANAPÉ 2 PLACES MISTI SOFÁ 2 PLAZAS MISTI 2-SITZER-SOFA MISTI L.194 x P.105 cm		DIVANO 3 POSTI LARGE 3-SEATER LARGE SOFA CANAPÉ 3 PLACES LARGE SOFÁ 3 PLAZAS LARGE 3-SITZER-SOFA LARGE L.214 x P.105 cm	
					

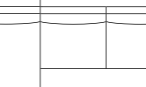
ART. 07	€	ART. CS+GD / GS+CD	€	ART. LC+3D / 3S+CL	€
DIVANO 3 POSTI MAXI 3-SEATER MAXI SOFA CANAPÉ 3 PLACES MAXI SOFÁ 3 PLAZAS MAXI 3-SITZER-SOFA MAXI L.254 x P.105 cm		COMPOSIZIONE 1 - LATERALE 2 POSTI MISTI + CHAISE LONGUE MISTI ARRANGEMENT 1 - 2-SEATER MISTI SIDE ELEMENT + CHAISE LONGUE MISTI COMPOSITION 1 - CANAPÉ BÂTARD 2 PLACES MISTI + MÉRIDIDIENNE MISTI COMPOSICIÓN 1 - LATERAL 2 PLAZAS MISTI + CHAISE LONGUE MISTI KOMPOSITION 1 - SEITLICH 2 SITZE MISTI + CHAISELONGUE MISTI L.274 x P.157 cm		COMPOSIZIONE 2 - LATERALE 3 POSTI LARGE + CHAISE LONGUE LARGE ARRANGEMENT 2 - 3-SEATER LARGE SIDE ELEMENT + CHAISE LONGUE LARGE COMPOSITION 2 - CANAPÉ BÂTARD 3 PLACES LARGE + MÉRIDIDIENNE LARGE COMPOSICIÓN 2 - LATERAL 3 PLAZAS LARGE + CHAISE LONGUE LARGE KOMPOSITION 2 - SEITLICH 3 SITZE LARGE + CHAISELONGUE LARGE L.304 x P.157 cm	
					

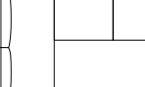
ART. BC+6D / 6S+CB	€	ART. TL+3D / 3S+LT	€	ART. PT+3D / 3S+TP	€
COMPOSIZIONE 3 - LATERALE 3 POSTI BIG + CHAISE LONGUE BIG ARRANGEMENT 3 - 3-SEATER BIG SIDE ELEMENT + CHAISE LONGUE BIG COMPOSITION 3 - CANAPÉ BÂTARD 3 PLACES BIG + MÉRIDIDIENNE BIG COMPOSICIÓN 3 - LATERAL 3 PLAZAS BIG + CHAISE LONGUE BIG KOMPOSITION 3 - SEITLICH 3 SITZE BIG + CHAISELONGUE BIG L.334 x P.157 cm		COMPOSIZIONE 4 - LATERALE 3 POSTI LARGE + LATERALE ANGOLO QUADRO LARGE ARRANGEMENT 4 - 3-SEATER LARGE SIDE ELEMENT + LARGE CORNER SEAT COMPOSITION 4 - CANAPÉ BÂTARD 3 PLACES LARGE + GRAND CÔTÉ D'ANGLE COMPOSICIÓN 4 - LATERAL 3 PLAZAS LARGE + LADO DE ESQUINA GRANDE KOMPOSITION 4 - SEITLICH 3 SITZE LARGE + LARGE ECKSEITE L.302 x P.207 cm		COMPOSIZIONE 5 - LATERALE 3 POSTI LARGE + TERMINALE CON PEN. LARGE ARRANGEMENT 5 - 3-SEATER LARGE SIDE ELEMENT + LARGE END ELEMENT W/PENINSULA COMPOSITION 5 - CANAPÉ BÂTARD 3 PLACES LARGE + TERMINAL A/PENINSULE LARGE COMPOSICIÓN 5 - LATERAL 3 PLAZAS LARGE + TERMINAL C/PENINSULA LARGE KOMPOSITION 5 - SEITLICH 3 SITZE LARGE + ABSCHLUSSELEMENT MIT HALBINSEL LARGE L.302 x P.240 cm	
					

PER ALTRE MISURE CONSULTA IL LISTINO PROMOZIONALE COMPLETO A PAGINA 138 OPPURE ONLINE NELLA TUA AREA RISERVATA SU FELIS.IT / FOR OTHER MEASUREMENTS PLEASE SEE THE COMPLETE PROMOTIONAL PRICE-LIST ON PAGE 138 OR ONLINE IN YOUR RESERVED AREA AT FELIS.IT / POUR D'AUTRES MESURES CONSULTEZ LE TARIF COMPLET PROMOTIONNEL À LA PAGE 138 OU EN LIGNE DANS VOTRE ESPACE RÉSERVÉ SUR LE SITE FELIS.IT / PARA OTRAS MEDIDAS, CONSULTA LA LISTA COMPLETA DE PROMOCIONES EN LA PÁGINA 138 O EN TU ÁREA RESERVADA DEL SITIO FELIS.IT / FÜR ANDERE GRÖSSEN KONSULTIEREN SIE BITTE DIE VOLLSTÄNDIGE PREISLISTE AUF SEITE 138 ODER ONLINE IN IHREM RESERVIERTEN BEREICH AUF FELIS.IT

NEWMAN

DETTAGLI CHE RACCONTANO LA QUALITÀ

Newman nasce da un attento studio per offrire massima qualità estetica ed ergonomica. La sua forza è nello stile contemporaneo adatto a interpretazioni differenti e nei particolari sartoriali molto distintivi.

DETAILS THAT TELL A STORY OF QUALITY

Newman was developed from a meticulous study to offer maximum quality in terms of aesthetics and ergonomics. Its strength lies in the contemporary style, suitable for different interpretations, and in its highly distinctive tailored details

DÉTAILS QUI RACCONTENT LA QUALITÉ

Newman nait d'une étude attentive afin d'offrir la qualité maximale esthétique et ergonomique. Sa force est le style contemporain adapté aux différentes interprétations et dans les détails haute couture très distinctifs.

DETALLES QUE HABLAN DE LA CALIDAD

Newman es el resultado de un cuidadoso estudio para ofrecer la máxima calidad estética y ergonómica. Su fuerza radica en el estilo contemporáneo apto para diferentes interpretaciones y en los detalles de confección muy peculiares.

DETAILS, DIE VON QUALITÄT ERZÄHLEN

Newman ist das Ergebnis sorgfältiger Recherchen und bietet maximale Qualität, sowohl in puncto Ästhetik als auch im Hinblick auf die Ergonomie. Die Stärke dieses Modell liegt in seinem zeitgemäßen Stil, der sich für verschiedene Interpretationen eignet, und in seinen ausgeprägten handwerklichen Details.



€

VEDI LISTINO IN PDF
LOOK AT THE PDF PRICE LIST
REGARDEZ LA TARIF EN PDF
MIRAR LA LISTA DE PRECIOS EN PDF
SIEHE PREISLISTE IM PDF FORMAT

ART. 03

DIVANO 3 POSTI LARGE
3-SEATER LARGE SOFA
CANAPÉ 3 PLACES LARGE
SOFÁ 3 PLAZAS LARGE
3-SITZER-SOFA LARGE
L.206 x P.105 cm



Per un comfort personalizzato, le eleganti linee di design quotidiano sono integrabili con poggiatesta e cuscini poggianti per la zona bassa dello schienale.

For bespoke comfort, the elegant lines of everyday design can be integrated with headrests and lumbar cushions for the lower back area

Pour un confort personnalisé, les lignes de design quotidien élégants sont intégrées par des appuie-têtes et des coussins appui-reins de la zone basse du dossier.

Para un confort personalizado, las elegantes líneas de diseño cotidiano pueden complementarse con reposacabezas y cojines de apoyo en la parte inferior del respaldo.

Für einen individuell angepassten Komfort können die eleganten Linien des Alltagsdesigns mit Kopfstützen und Nierenkissen im unteren Rückenbereich ergänzt werden.





ART. MS+AQ+3D / MD+AQ+3S

COMPOSIZIONE 5 - LATERALE 1 POSTO MIDI + ANGOLO QUADRO + LATERALE 3 POSTI LARGE
 ARRANGEMENT 5 - 1-SEATER MIDI SIDE ELEMENT + SQUARE CORNER + 3-SEATER LARGE ELEMENT
 COMPOSITION 5 - CANAPÉ BÂTARD 1 PLACE MIDI + ANGLE CARRÉ + CANAPÉ BÂTARD 3 PLACES LARGE
 COMPOSICIÓN 5 - LATERAL 1 PLAZA MIDI + ESQUINA CUADRADA + LATERAL 3 PLAZAS LARGE
 KOMPOSITION 5 - SEITLICH 1 SITZ MIDI + QUADRATISCHE ECKE + SEITLICH 3 SITZE LARGE

L.298 x P.205 cm

€
VEDI LISTINO IN PDF
 LOOK AT THE PDF PRICE LIST
 REGARDEZ LA TARIF EN PDF
 MIRAR LA LISTA DE PRECIOS EN PDF
 SIEHE PREISLISTE IM PDF FORMAT

STRUTTURA
 Realizzata con masselli portanti in legno massiccio di abete in vari spessori. Fianchi e parti strutturali in multistrato di abete da 18 mm, parti di tamponamento in agglomerato di legno di spessore 18mm e 4 mm. Il tutto trattato al naturale in classe E1, pertanto a bassa emissione di formaldeide. Il telaio è completamente rivestito con vellutino 100% poliamide termo accoppiato ad espanso 100% poliuretano e/o ovatta resinata da 200 gr di 100% poliuretano.

IMBOTTITURA
 Cuscino seduta in poliuretano espanso flessibile e indeformabile in densità D30M rivestito in falda termolegata da 300 gr in fiocco di poliuretano 100%. Cuscino schiena in poliuretano espanso flessibile e indeformabile in densità D16S, rivestito in falda termolegata da 300 gr in fiocco di poliuretano 100%. Bracciolo e parti di tamponamento in lastre di poliuretano indeformabile in D40. Poggiatesta a cilindro e a cuscinetto totalmente rivestiti in tessuto fissati su telaio in metallo.

MOLLEGGIO
 Realizzato in nastri da 80 mm tesi meccanicamente, composta da fili di nylon avvolto a spirale.

PIEDI
 Piedini in metallo, taglio laser, finitura "carbon look".

FRAME
 Made with bearing parts in solid fir wood in various thicknesses. 18mm fir plywood sides and structural parts, 18mm and 4 mm thick particle wood infill parts. All treated naturally in Class E1, thus with low formaldehyde emissions. The frame is completely covered with 100% polyamides velveteen thermocoupled with 100% polyether foam and/or 200 g. 100% polyester wadding resin.

PADDING
 Flexible and non-deformable polyurethane foam seat cushion, density D30M, coated with 300 gr layer-bonded 100% polyester staple. Flexible and non-deformable polyurethane foam back cushion, density D16S, coated with 300 gr layer-bonded 100% polyester staple. Armrest and structural parts made of D40 polyurethane foam sheets. Cylinder and pad headrest completely coated with fabric and fixed on a metal frame.

SPRINGING
 Made of 80 mm mechanically stretched strips, composed of nylon wires wound in a spiral.

FEET
 Metal feet, laser cutting, "carbon look" finish.

STRUCTURE
 Réalisée avec des éléments porteurs en bois massif de sapin de différents épaisseurs. Panneaux latéraux et éléments structuraux en bois de sapin stratifié de 18 mm, élément de remplissage en agglomérat de bois de 18 mm et 4 mm.

Le tout traité au naturel en classe E1, soit à faible émission de formaldéhydes. Le cadre est entièrement recouvert de velours 100% polyamides couplé à chaud avec de la résine expansée 100% polyéther et/ou ouate de 200 g 100% polyester.

REMBOURRAGE
 Coussin d'assise en mousse de polyuréthane souple et indéformable densité D30M revêtu en couche collée de 300 g en flocons 100% polyester. Coussin d'assise en mousse de polyuréthane souple et indéformable densité D16S revêtu en couche collée de 300 g en flocons 100% polyester. Accoudoir et éléments de remplissage en plaques de polyuréthane indéformable en D40. Appui-tête cylindrique et en forme de coussin totalement revêtus de tissu et fixés au cadre métallique.

SUSPENSION
 La suspension est réalisée avec des bandes de 80 mm mécaniquement tendues, composées de fils de nylon enroulés en spirale.

PIEDS
 Pieds en métal, découpe laser, finitions «carbon look».

ESTRUCTURA
 Realizada con bloques de soporte en madera maciza de abeto de distintos grosorres. Los costados y las partes estructurales son de madera estratificada de abeto de 18 mm, los remates en conglomerado de madera de 4 y 18 mm de grosor. Todo tratado al natural en clase E1, es decir con baja emisión de formaldehído. El armazón está completamente revestido con vellutino 100% poliámid, acoplado térmicamente con espuma 100% poliéster y/o guata resinada 100% poliéster de 200 gramos.

SISTEMA DE SUSPENSIÓN
 Realizado con cinchas elásticas de 80 mm, tensadas mecánicamente, compuestas por hilos de goma forrados de nylon envuelto en forma de espiral.

RELLENO
 Cojín del respaldo en espuma de poliuretano flexible e indeformable de densidad D30, recubierto de capa ligada térmicamente de 300 gramos en copo de poliéster 100%.

Cojín del respaldo en espuma de poliuretano flexible e indeformable en densidad D16S, recubierto de capa ligada térmicamente de 300 g/m en copo de poliéster al 100%.

Apoyabrazos y partes de taponado en planchas de poliuretano indeformable en clase D40. Reposacabezas de cilindro y cojín totalmente revestidos de tela y fijados sobre armazón metálico.

PATAS
 Patas de metal, cortadas con láser, acabado «carbon look».

KORPUS
 Wird aus tragenden Elementen aus massivem Tannenholz in verschiedenen Stärken hergestellt. Seiten und Konstruktionsteile aus 18 mm starkem Tannensperholz, Füllungsteile aus 18 mm und 4 mm starkem Spanholz. Alles wurde natürlich behandelt und entspricht der Klasse E1, also mit geringer Formaldehydabgabe. Der Rahmen ist komplett mit 100% Polyamid-Samt bezogen, der auf 100% Polyetherschaum und/oder gehärtet zur 200g aus 100% Polyester heißt aufkaschiert ist.

POLSTERUNG
 Sitzkissen aus elastischem, formstabilem Polyurethan-Schaumstoff in der Dichte D30M, verkleidet mit einer wärmegebundenen Schicht zu 300g aus 100% Polyester-Stackfaser.

Rückenkissen aus elastischem, formstabilem Polyurethanschaumstoff in der Dichte D16S, verkleidet mit einer wärmegebundenen Schicht zu 300g aus 100% Polyester-Stackfaser.

Armlehne und Füllungsteile aus formstabilem Polyurethanschaumstoff in D40. Die Materialien entsprechen den europäischen Normen 91/156/ etc.

FEDERUNG
 Die Federung besteht aus 80 mm langen, mechanisch gespannten Gurten aus spiralförmig gewickeltem Nylonfaden.

FÜSSE
 Füße Modell KOFI aus Metall, lasergeschlitten, mit „Carbon-Look“-Finish.

LE COMPOSIZIONI PIÙ RICHIESTE / MOST POPULAR ARRANGEMENTS / LES COMPOSITIONS PLUS DEMANDÉES / LAS COMPOSICIONES MÁS SOLICITADAS / DIE MEISTGEFRAGTEN KOMPOSITIONEN. | PREZZO VALIDO PER CATEGORIA SUPER / PRICE APPLICABLE FOR SUPER CATEGORY / PRIX VALABLE POUR CATEGORIE SUPER / PRECIO VÁLIDO PARA LA CATEGORÍA SUPER / PREIS FÜR DIE KATEGORIE SUPER.



ART. LC+3D / 3S+CL

COMPOSIZIONE 2 - LATERALE 3 POSTI LARGE + CHAISE LONGUE LARGE
 ARRANGEMENT 2 - 3-SEATER LARGE SIDE ELEMENT + CHAISE LONGUE LARGE
 COMPOSITION 2 - CANAPÉ BÂTARD 3 PLACES LARGE + MÉRIDienne LARGE
 COMPOSICIÓN 2 - LATERAL 3 PLAZAS LARGE + CHAISE LONGUE LARGE
 KOMPOSITION 2 - SEITLICH 3 SITZE LARGE + CHAISELONGUE LARGE

L.286 x P.165 cm

€
VEDI LISTINO IN PDF
 LOOK AT THE PDF PRICE LIST
 REGARDEZ LA TARIF EN PDF
 MIRAR LA LISTA DE PRECIOS EN PDF
 SIEHE PREISLISTE IM PDF FORMAT

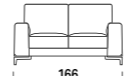
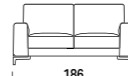
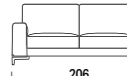
ART. 02	€	ART. 20	€	ART. 03	€
DIVANO 2 POSTI SMALL 2-SEATER SMALL SOFA CANAPÉ 2 PLACES SMALL SOFÁ 2 PLAZAS SMALL 2-SITZER-SOFA SMALL L.166 x P.105 cm		DIVANO 2 POSTI MIDI 2-SEATER MIDI SOFA CANAPÉ 2 PLACES MIDI SOFÁ 2 PLAZAS MIDI 2-SITZER-SOFA MIDI L.186 x P.105 cm		DIVANO 3 POSTI LARGE 3-SEATER LARGE SOFA CANAPÉ 3 PLACES LARGE SOFÁ 3 PLAZAS LARGE 3-SITZER-SOFA LARGE L.206 x P.105 cm	
					

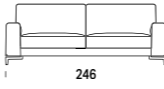
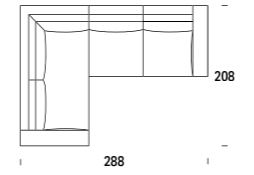
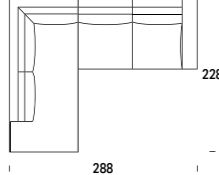
ART. 07	€	ART. TL+3D / 3S+LT	€	ART. PT+3D / 3S+TP	€
DIVANO 3 POSTI MAXI 3-SEATER MAXI SOFA CANAPÉ 3 PLACES MAXI SOFÁ 3 PLAZAS MAXI 3-SITZER-SOFA MAXI L.246 x P.105 cm		COMPOSIZIONE 3 - LATERALE 3 POSTI LARGE + LATERALE ANGOLO QUADRO LARGE ARRANGEMENT 3 - 3-SEATER LARGE SIDE ELEMENT + LARGE CORNER SIDE COMPOSITION 3 - CANAPÉ BÂTARD 3 PLACES LARGE + GRAND CÔTÉ D'ANGLE COMPOSICIÓN 3 - LATERAL 3 PLAZAS LARGE + LADO DE ESQUINA GRANDE KOMPOSITION 3 - SEITLICH 3 SITZE LARGE + LARGE ECKSEITE L.288 x P.208 cm		COMPOSIZIONE 4 - LATERALE 3 POSTI LARGE + TERMINALE CON PEN. LARGE ARRANGEMENT 4 - 3-SEATER LARGE SIDE ELEMENT + LARGE END ELEMENT W/PENINSULA COMPOSITION 4 - CANAPÉ BÂTARD 3 PLACES LARGE + TERMINAL A/PENSINSULE LARGE COMPOSICIÓN 4 - LATERAL 3 PLAZAS LARGE + TERMINAL C/PENINSULA LARGE KOMPOSITION 4 - SEITLICH 3 SITZE LARGE + ABSCHLUSSELEMENT MIT HALBINSEL LARGE L.288 x P.228 cm	
					

Angolo in tessuto e cordoncino coordinato o a contrasto / Fabric corner with matching contrasting border / Angle en tissu et cordon coordonné / Esquina de tela y cordón a juego o en contraste / Sitzecke aus Stoff mit farblich abgesetzter Bordüre oder Ton-in-Ton.

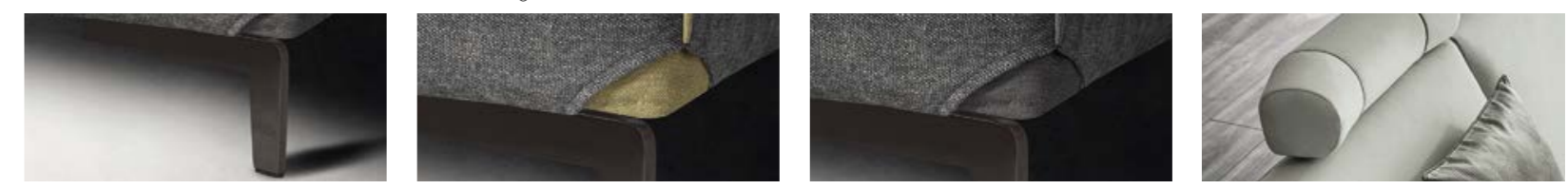

CARBON LOOK LUCIDO
SHINING CARBON LOOK
CARBON LOOK BRILLANT
CARBON LOOK BRILLO
CARBON-LOOK HOCHGLANZ

A CONTRASTO
CONTRASTING COLOUR
EN CONTRASTE
EN CONTRASTE
FARBlich ABGESETZT

IN TINTA
PLAIN COLOUR
TON SUR TON
A JUEGO
TON-IN-TON

POGGIATESTA
HEADREST
APPUI-TÊTE
APOYACABEZA
KOPFSTÛTZE

PER ALTRE MISURE CONSULTA IL LISTINO PROMOZIONALE COMPLETO A PAGINA 145 OPPURE ONLINE NELLA TUA AREA RISERVATA SU FELIS.IT / FOR OTHER MEASUREMENTS PLEASE SEE THE COMPLETE PROMOTIONAL PRICE-LIST ON PAGE 145 OR ONLINE IN YOUR RESERVED AREA AT FELIS.IT / POUR D'AUTRES MESURES CONSULTEZ LE TARIF COMPLET PROMOTIONNEL À LA PAGE 145 OU EN LIGNE DANS VOTRE ESPACE RÉSERVÉ SUR LE SITE FELIS.IT / PARA OTRAS MEDIDAS, CONSULTA LA LISTA COMPLETA DE PROMOCIONES EN LA PÁGINA 145 O EN TU ÁREA RESERVADA DEL SITIO FELIS.IT / FÜR ANDERE GRÖSSEN KONSULTIEREN SIE BITTE DIE VOLLSTÄNDIGE PREISLISTE AUF SEITE 145 ODER ONLINE IN IHREM RESERVIERTEN BEREICH AUF FELIS.IT

LIAM

SOLUZIONE SALVASPAZIO / SPACE-SAVING SOLUTION
/ SOLUTION PEU ENCOMBRANTE / SOLUCIÓN DE
AHORRO DE ESPACIO / PLATZSPARENDE LÖSUNG

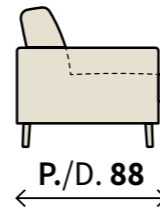

P./D. 88

RIDOTTA PROFONDITÀ, COMFORT SORPRENDENTE

Liam risponde alla necessità di arredare spazi ristretti, senza rinunciare alla morbida comodità che tutti giustamente richiediamo al nostro divano. Il telaio ultra compatto, con profondità 88 cm, è studiato infatti per mantenere intatto lo spazio di seduta, garantendo così il meritato relax ovunque si desideri.

REDUCED DEPTH, AMAZING COMFORT

Liam fulfils all furnishing requirements for small spaces without foregoing the soft comfort we rightly demand from our sofa. The ultra-compact, 88 cm deep frame has in fact been designed to maintain the seating space intact, thereby ensuring the relaxation you deserve wherever you place it.

PROFONDEUR RÉDUITE, CONFORT SURPRENANT

Liam répond à la nécessité de décorer des espaces étroits, sans renoncer au confort souple que tout le monde recherche justement dans son canapé. Le châssis ultra compact, avec profondeur 88 cm, a été étudié en effet pour maintenir intact l'espace d'assise, en garantissant ainsi le relax bien mérité où que vous le désirez.

PROFUNDIDAD REDUCIDA, COMODIDAD SORPRENDENTE

Liam responde a la necesidad de amueblar espacios pequeños, sin renunciar al mullido confort que todos exigimos, con razón, a nuestro sofá. De hecho, el armazón ultracompacto, con una profundidad de 88 cm, está diseñado para mantener intacto el espacio para sentarse, garantizando así el merecido descanso en cualquier lugar se coloque.

GERINGERE SITZTIEFE, ÜBERRASCHENDER KOMFORT

Liam ist die Antwort, wenn es darum geht, kleinere Räume einzurichten, ohne auf weichen Komfort verzichten zu müssen, den wir alle zu Recht von unserem Sofa erwarten. Der sehr kompakte und nur 88cm tiefe Rahmen ist so konzipiert, dass die Sitzfläche nicht angetastet wird und somit wohlverdiente Entspannung garantiert, wo immer Sie es wünschen.



€

VEDI LISTINO IN PDF
LOOK AT THE PDF PRICE LIST
REGARDEZ LA TARIF EN PDF
MIRAR LA LISTA DE PRECIOS EN PDF
SIEHE PREISLISTE IM PDF FORMAT

ART. CM+GD / GS+MC

COMPOSIZIONE 2 - LATERALE 2 POSTI MIDI + CHAISE LONGUE MIDI
ARRANGEMENT 2 - 2-SEATER MIDI SIDE ELEMENT + MIDI CHAISE LONGUE
COMPOSITION 2 - CANAPÉ BÂTARD 2 PLACES MIDI + MÉRIDienne MIDI
COMPOSICIÓN 2 - LATERAL 2 PLAZAS MIDI + CHAISE LONGUE MIDI
KOMPOSITION 2 - SEITLICH 2 SITZE MIDI + CHAISELONGUE MIDI
L.271 x P.160 cm



Gli alti piedini che sollevano il divano dal pavimento contribuiscono a rendere eleganti le linee di Liam. Sono disponibili sia in versione nero opaco che in versione satinata, per venire incontro alle varie esigenze estetiche.

The high feet, which raise the sofa from the floor, contribute to Liam's elegant design. These are available in both matte and satin-finished black to cater for a variety of aesthetic requirements.

Les petits pieds hauts qui soulèvent le canapé du sol contribuent à rendre les lignes de Liam élégantes. Ils sont disponibles tant en version noir opaque qu'en version satinée, pour satisfaire les différentes exigences esthétiques.

Las patas altas que levantan el sofá del suelo contribuyen a dar elegancia a las líneas de Liam. Están disponibles tanto en versión negra mate como en versión satinada, para responder a diversas exigencias estéticas.

Die hohen Füße, die das Sofa vom Boden abheben, tragen zur eleganten Linienführung von Liam bei. Sie sind sowohl in mattschwarzer als auch in satiniertem Ausführung erhältlich, um diversen Vorlieben gerecht zu werden.





STRUTTURA

Struttura realizzata con masselli portanti in legno di abete massiccio di vari spessori, parti di tamponamento in fibra grezza e/o compensato. Fianchi in agglomerato di legno e/o multistrato di legno da 18 mm. Fibra grezza e agglomerato di legno in classe E1, pertanto a bassa emissione di formaldeide. Il telaio è rivestito con resinato da 200 gr. termoaccoppiato a vellutino 100% poliestere.

IMBOTTITURA

Cuscino seduta in poliuretano espanso indeformabile D27 M, il tutto rivestito con falda termolegata da 300 gr.

Cuscino schienale in espanso indeformabile D18 SS rivestito con falda termolegata da 300 gr. Tamponi bracciolo in espanso indeformabile in varie densità D.21 - D27 M - D40 PK.

MOLLEGGIO

Realizzato con nastri elastici da 80 mm tesi meccanicamente, composti da fili di gomma ricoperti da filo di nylon avvolto a spirale.

PIEDI

In alluminio pressofuso lucidato meccanicamente con finitura acciaio satinato e nero opaco H 140 mm.

FRAME

Made of solid fir wood in various thicknesses. Reinforcement parts in wood fibre and/or plywood. Sides made of 18 mm particleboard and/or multi-layered wood. Wood fibre and particleboard Class E1 therefore low formaldehyde emissions. The frame is upholstered with 100% polyamide velveteen thermo-bonded to 200 g 100% polyester resin wadding.

SPRINGING

Made of 80 mm wide mechanically tensioned webbing composed of nylon strands wound into a spiral.

PADDING

Seat cushion made of non-deformable polyurethane foam D27 M covered in 300 g/sq. m thermo-bonded felt. Back cushion made of flexible foam D18 SS covered in 300 g/sq. m thermo-bonded felt. Armrest pads in non-deformable foam in various densities D.21 - D27 M - D40 PK.

FEET

Made of die-cast aluminium polished mechanically with a satinized steel and matt black finish H 140 mm.

STRUCTURE

Réalisée en bois massif de pin portant de différentes épaisseurs. Fileurs de remplissage en fibre brute et/ou contreplaqué. Côtés en aggloméré de bois et/ou multicouches de bois 18 mm. Fibre brute et aggloméré de bois en Classe E1, donc à basse émission de formaldéhydes. Le châssis est revêtu par du velours 100% polyamide couplé à chaud à de l'ouate résinée de 200 gr. 100% polyester.

SUSPENSION

Réalisée avec des bandes élastiques de 80 mm tendues mécaniquement, composées par des fils de gomme recouverts par du fil de nylon enroulé à spirale.

REMBOURRAGE

Coussin assise en expansé indéformable de polyuréthane D27 M, le tout revêtu en couche thermo-liée de 300 gr/mc. Coussin dossier en expansé flexible et indéformable de polyuréthane D18, revêtu en couche thermo-liée de 300 gr/mc. Les accoudoirs fileurs sont en expansé indéformable de polyuréthane de différentes densités D.21 - D27 M - D40 PK.

PIEDS

Realized in aluminium moulés sous pression, mécaniquement, brillants avec finition en acier satiné et noir opaque H. 140 mm.

ESTRUCTURA

Realizada con armazón de madera maciza de abeto de distintos espesores. Partes de taponado en fibra bruta y/o madera contrachapada. Costados laterales de aglomerado y/o madera contrachapada de 18 mm. La fibra bruta y la madera aglomerada pertenecen a la clase E1, es decir de baja emisión de formaldehído. El armazón está revestido con velludillo 100% poliámida, acoplado térmicamente con quata resinada 100% poliéster de 200 gramos.

SISTEMA DE SUSPENSION

Realizado con cinchas de 80mm mm, tensadas mecánicamente, compuestas por hilos de nylon envueltos en forma de espiral.

RELLENO

Cojin del respaldo en espuma de poliuretano indeformable D27 M, recubierta de capa ligada térmicamente de 300 g/m2. Cojin del respaldo en espuma de poliuretano flexible e indeformable D18, recubierta de capa ligada térmicamente de 300 g/m2. Apoyabrazos de taponado en espuma de poliuretano indeformable en varias densidades D.21 - D27 M - D40 PK.

PATAS

De aluminio fundido a presión, lustrado mecánicamente con acabado de acero satinado y negro mate de 140 mm de altura.

KORPUS

Aus massivem Tannenholz in verschiedenen Stärken, Füllungen aus Rohfaser und/oder Sperrholz. Seiten aus 18 mm Spanplatte. Alles entspricht der Klasse E1, also mit geringer Formaldehydabgabe. All dies ist mit Samt aus 100% Polyamid bezogen, der mit Schaumstoff und/oder gehartztem Material zu 200 g heiß aufkaschiert wurde, der bzw. das wiederum auf Samt aus 100% Polyesterfaser heiß aufkaschiert wurde.

POLSTERUNG

Sitzkissen aus formstabilem Polyurethanschaum D27 M, verkleidet mit einer heiß verbundenen Schicht zu 300g.

RÜCKENKISSEN

Polyurethanschaum D18 SS, verkleidet mit einer heiß verbundenen Schicht zu 300g. Armlehnenpolster aus formstabilem Polyurethan verschiedener Dichte D.21 - D27 M - D40 PK.



FEDERUNG

Besteht aus elastischen, mechanisch gespannten 80mm breiten Gurten, die aus Gummifäden bestehen, die mit spiralförmig gewickelten Nylonfäden ummantelt sind.

FÜSSE

Füße H14 aus druckgegossenem Metall. Finish: Mattschwarz; Satiniert.

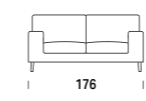
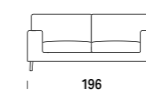
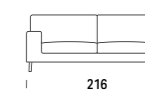
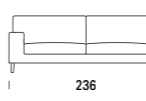
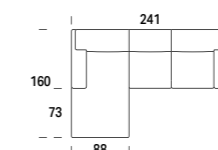
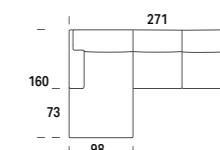
LE COMPOSIZIONI PIÙ RICHIESTE / MOST POPULAR ARRANGEMENTS / LES COMPOSITIONS PLUS DEMANDÉES / LAS COMPOSICIONES MÁS SOLICITADAS / DIE MEISTGEFRAGTEN KOMPOSITIONEN. | PREZZO VALIDO PER CATEGORIA SUPER / PRICE APPLICABLE FOR SUPER CATEGORY / PRIX VALABLE POUR CATEGORIE SUPER / PRECIO VÁLIDO PARA LA CATEGORÍA SUPER / PREIS FÜR DIE KATEGORIE SUPER.

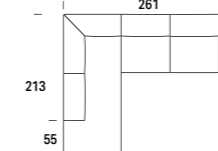
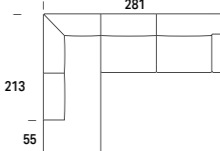
<p>ART. 02</p> <p>€</p> <p>DIVANO 2 POSTI SMALL 2-SEATER SMALL SOFA CANAPÉ 2 PLACES SMALL SOFÁ 2 PLAZAS SMALL 2-SITZER-SOFA SMALL L.176 x P.88 cm</p> 	<p>ART. 20</p> <p>€</p> <p>DIVANO 2 POSTI MISTI 2-SEATER MISTI SOFA CANAPÉ 2 PLACES MISTI SOFÁ 2 PLAZAS MISTI 2-SITZER-SOFA MISTI L.196 x P.88 cm</p> 	<p>ART. 03</p> <p>€</p> <p>DIVANO 3 POSTI LARGE 3-SEATER LARGE SOFA CANAPÉ 3 PLACES LARGE SOFÁ 3 PLAZAS LARGE 3-SITZER-SOFA LARGE L.216 x P.88 cm</p> 
<p>ART. 05</p> <p>€</p> <p>DIVANO 3 POSTI BIG 3-SEATER BIG SOFA CANAPÉ 3 PLACES BIG SOFÁ 3 PLAZAS BIG 3-SITZER-SOFA BIG L.236 x P.88 cm</p> 	<p>ART. CS+2D / 2S+CD</p> <p>€</p> <p>COMPOSIZIONE 1 - LATERALE 2 POSTI SMALL + CHAISE LONGUE SMALL ARRANGEMENT 1 - 2-SEATER SMALL SIDE ELEMENT + SMALL CHAISE LONGUE COMPOSITION 1 - CANAPÉ BÂTARD 2 PLACES SMALL + MÉRIDIDIENNE SMALL COMPOSICIÓN 1 - LATERAL 2 PLAZAS SMALL + CHAISE LONGUE SMALL KOMPOSITION 1 - SEITLICH 2 SITZE SMALL + CHAISELONGUE SMALL L.241 x P.160 cm</p> 	<p>ART. CM+GD / GS+MC</p> <p>€</p> <p>COMPOSIZIONE 2 - LATERALE 2 POSTI MISTI + CHAISE LONGUE MISTI ARRANGEMENT 2 - 2-SEATER MISTI SIDE ELEMENT + MISTI CHAISE LONGUE COMPOSITION 2 - CANAPÉ BÂTARD 2 PLACES MISTI + MÉRIDIDIENNE MISTI COMPOSICIÓN 2 - LATERAL 2 PLAZAS MISTI + CHAISE LONGUE MISTI KOMPOSITION 2 - SEITLICH 2 SITZE MISTI + CHAISELONGUE MISTI L.271 x P.160 cm</p> 
<p>ART. CL+3D / 3S+LC</p> <p>€</p> <p>COMPOSIZIONE 3 - LATERALE 3 POSTI LARGE + CHAISE LONGUE LARGE ARRANGEMENT 3 - 3-SEATER LARGE SIDE ELEMENT + LARGE CHAISE LONGUE COMPOSITION 3 - CANAPÉ BÂTARD 3 PLACES LARGE + MÉRIDIDIENNE LARGE COMPOSICIÓN 3 - LATERAL 3 PLAZAS LARGE + CHAISE LONGUE LARGE KOMPOSITION 3 - SEITLICH 3 SITZE LARGE + CHAISELONGUE LARGE L.301 x P.160 cm</p> 	<p>ART. PS+GD / GS+PD</p> <p>€</p> <p>COMPOSIZIONE 4 - LATERALE 2 POSTI MISTI + TERMINALE CON PEN. SMALL ARRANGEMENT 4 - 2-SEATER MISTI SIDE ELEMENT + SMALL END ELEMENT W/PENINSULA COMPOSITION 4 - CANAPÉ BÂTARD 2 PLACES MISTI + TERMINAL A/PENINSULE SMALL COMPOSICIÓN 4 - LATERAL 2 PLAZAS MISTI + TERMINAL C/PENÍNSULA SMALL KOMPOSITION 4 - SEITLICH 2 SITZE MISTI + ABSCHLUSSELEMENT MIT HALB. SMALL L.261 x P.213 cm</p> 	<p>ART. PS+3D / 3S+PD</p> <p>€</p> <p>COMPOSIZIONE 5 - LATERALE 3 POSTI LARGE + TERMINALE CON PEN. SMALL ARRANGEMENT 5 - 3-SEATER LARGE SIDE ELEMENT + SMALL END ELEMENT W/PENINSULA COMPOSITION 5 - CANAPÉ BÂTARD 3 PLACES LARGE + TERMINAL A/PENINSULE SMALL COMPOSICIÓN 5 - LATERAL 3 PLAZAS LARGE + TERMINAL C/PENÍNSULA SMALL KOMPOSITION 5 - SEITLICH 3 SITZE LARGE + ABSCHLUSSELEMENT MIT HALB. SMALL L.281 x P.213 cm</p> 

Diverse configurazioni, differenti modi di interpretare stile e benessere. Aggiungendo un elemento componibile si può creare, per esempio, un'ulteriore seduta o una chaise longue per distendere le gambe.

The various configurations interpret style and comfort in different ways. Add a modular element for example to create extra seating or a chaise longue for lounging on. Des configurations différentes, des modes différents d'interpréter le style et le bien-être. En rajoutant un élément composable vous pouvez créer, par exemple, une assise supplémentaire ou une chaise longue pour allonger vos jambes.

Diferentes configuraciones, diferentes formas de interpretar el estilo y el bienestar. Añadiendo un elemento modular se puede crear, por ejemplo, un asiento adicional o una chaise longue para estirar las piernas.

Unterschiedliche Konfigurationen & unterschiedliche Arten, Stil und Wohlbefinden zu interpretieren. Durch Hinzufügen eines modularen Elements können Sie zum Beispiel einen zusätzlichen Sitzplatz oder eine Chaiselongue schaffen, um die Beine auszustrecken.

YOUNG

SEDESI SU UNA NUVOLA

Young è un nuovo concetto di divano, ispirato ai principi di leggerezza, versatilità e sostenibilità. Il fulcro dell'innovazione è nel telaio in betulla multistrato, forato per assicurare un'aerazione costante.

SITTING ON A CLOUD

Young is a new concept sofa that draws its inspiration from the principles of levity, versatility and sustainability. At the core of its innovation is the multilayered birchwood frame, which is perforated to ensure constant aeration.

S'ASSOIR SUR UN NUAGE

Young est un nouveau concept de divan, inspiré aux principes de légèreté, versatilité et soutenabilité. Le fulcro de l'innovation est dans le châssis en multicouches de bouleau, percé pour assurer un'aération constante.

SENTARSE EN UNA NUBE

Young es un nuevo concepto de sofá, inspirado en los principios de ligereza, versatilidad y sostenibilidad. El núcleo de la innovación es el armazón de abedul contrachapado, perforado para garantizar una aireación constante.

AUF EINER WOLKE SITZEN

Young ist ein neues Sofakonzzept, das sich an den Prinzipien der Leichtigkeit, Vielseitigkeit und Nachhaltigkeit orientiert. Das Herzstück der Innovation ist der Rahmen aus mehrschichtigem Birkenholz, der für eine konstante Belüftung perforiert ist.



<p>€</p> <p>VEDI LISTINO IN PDF LOOK AT THE PDF PRICE LIST REGARDEZ LA TARIF EN PDF MIRAR LA LISTA DE PRECIOS EN PDF SIEHE PREISLISTE IM PDF FORMAT</p>	<p>ART. 03</p>
	<p>DIVANO 3 POSTI LARGE 3-SEATER LARGE SOFA CANAPÉ 3 PLACES LARGE SOFÁ 3 PLAZAS LARGE 3-SITZER-SOFA LARGE L.212 x P.97 cm</p>



Lo spessore dei braccioli e i generosi cuscini a doppia densità amplificano l'approccio total relax di Young, per soffici momenti di quiete.

The thick armrests and generous dual-density cushions amplify Young's approach to total relaxation, for soft moments of peace and quiet

L'épaisseur des accoudoirs et les coussins généreux à double densité amplifient l'approche au total relax de Young, pour des moments doux de tranquillité.

El grosor de los apoyabrazos y los generosos cojines de doble densidad amplifican el enfoque de relajación total de Young, para lograr suaves momentos de tranquilidad.

Die breiten Armlehnen und die üppigen Kissen mit doppelter Dichte unterstreichen den entspannenden Wesenszug von Young, der für sanfte Momente der Ruhe steht





Il taglio sartoriale di Young è reso evidente dai diversi rivestimenti e finiture disponibili.
 Young's tailored cut is emphasised by the different upholsteries and finishes available.
 La coupe vestimentaire de Young est mise en évidence par les différents revêtements et finitions disponibles.
 El corte artesanal de Young resalta gracias a los distintos tapizados y acabados disponibles.
 Der maßgeschneiderte Charakter von Young wird auch durch die verschiedenen, erhältlichen Bezüge und Finishes deutlich



<p>€</p> <p>VEDI LISTINO IN PDF LOOK AT THE PDF PRICE LIST REGARDEZ LA TARIF EN PDF MIRAR LA LISTA DE PRECIOS EN PDF SIEHE PREISLISTE IM PDF FORMAT</p>	<p>ART. 01</p>
	<p>POLTRONA ARMCHAIR FAUTEUIL SILLÓN SESSEL</p>
	<p>L.90 x P.87 cm</p>

Scegli tra tante composizioni per ogni tipologia di spazio, dagli elementi singoli all'accogliente penisola.
 Choose between the wide variety of arrangements for every type of space, from individual sections to the comfy chaise longue.
 Choisissez parmi les nombreuses compositions pour chaque typologie d'espace, des éléments individuels à la péninsule accueillante.
 Elige entre una variedad de composiciones para cada tipo de espacio, desde los elementos individuales hasta la acogedora península.
 Wählen Sie je nach dem bei Ihnen zur Verfügung stehenden Platz die gewünschte Komposition aus, von den einzelnen Elementen bis hin zur gemütlichen Halbinsel.





Il telaio in multistrato di legno di betulla è l'elemento caratterizzante del divano. Associa una grande leggerezza e flessibilità ad un'ottima resistenza. La particolare foratura consente un'aerazione costante per l'igiene e la manutenzione. Inoltre, Young è disassemblabile nelle sue parti materiche principali e utilizza solo fissaggi meccanici. Per questo i materiali utilizzati sono tutti per lo più riciclabili.

The multilayer birch wood frame is the key element of the sofa. It combines extreme light weight and flexibility with great resistance. The special perforations provide constant ventilation for hygiene and maintenance. Moreover, Young can be disassembled into its main parts and only uses mechanical fixing methods. For this reason most of the materials used are recyclable.

L'armature multicouche en bois de bouleau caractérise ce canapé. Il associe une grande légèreté et flexibilité à une excellente résistance. Le perçage particulier permet une constante aération pour une meilleure hygiène et un entretien facilité. De plus, les principales parties de Young peuvent être démontées grâce à des fixations mécaniques permettant donc aux matériaux utilisés d'être pour la plupart recyclés. El bastidor en madera contrachapada de abedul es el elemento que caracteriza el sofá. Combina una gran ligereza y flexibilidad con una excelente resistencia. La perforación especial permite una ventilación constante para la higiene y el mantenimiento. Además, se pueden desmontar las principales partes maderas de Young que utiliza únicamente fijaciones mecánicas. Por esta razón, todos los materiales utilizados son en su mayoría reciclables.

Der Rahmen aus Birkenesperrholz ist das charakteristische Merkmal des Sofas. Es verbindet große Leichtigkeit und Flexibilität mit ausgezeichneter Festigkeit. Die spezielle Perforation ermöglicht eine ständige Belüftung, ein großer Pluspunkt in puncto Hygiene und Pflege. Darüber hinaus kann Young in seine Hauptbestandteile zerlegt werden und nutzt nur mechanische Befestigungen. Aus diesem Grund sind die verwendeten Materialien größtenteils recycelbar.



Un pratico sistema di aggancio consente un semplice assemblaggio dei vari elementi.

A practical coupling system allows the various elements to be easily assembled.

Un système pratique de fixation permet d'assembler facilement les différents éléments.

Un práctico sistema de enganche permite un montaje sencillo de los diferentes elementos.

Ein praktisches Einrastsystem gestattet einen problemlosen Zusammenbau der diversen Elemente.



Il cuscino della seduta è amovibile e ritorna facilmente in posizione grazie ad un pratico innesto posto alla base.

The seat cushion is removable and easily clicks back into position thanks to a practical slot located on the base.

Le coussin du siège est amovible et revient facilement en position grâce à un mécanisme de raccordement pratique situé à la base.

El cojín del asiento es extraíble y vuelve fácilmente a su posición gracias a un práctico empalme en la base.

Das Sitzkissen ist abnehmbar und kehrt leicht wieder in seine Position zurück, und zwar dank einer praktischen Einkupplung an der Basis.



La barra in metallo, posta sotto la base in multistrato, garantisce stabilità e sostegno alla struttura del divano.

The metal bar placed under the plywood base ensures stability and support for the sofa frame.

La barre en métal, située sous la base multicouche, garantit stabilité et support à la structure du canapé.

La barra metálica, colocada debajo de la base en contrachapado, garantiza la estabilidad y el apoyo a la estructura del sofá.

Die Metallstange, die sich unter der Sperrholzplatte befindet, die als Basis fungiert, sorgt für Stabilität und Halt der Sofastruktur.



CROMO
CHROME
CHROME
CROMO
CHROM

NERO GOFRATO
BLACK EMBOSSED
NOIR GAUFRÉ
NEGRO GOFRADO
SCHWARZ GEPRÄGT

Piedini in acciaio pressofuso H 140 mm, disponibili in cromo o nero gofrato.
Die-cast steel feet H 140 mm, available in chrome or black embossed.
Petits pieds en acier moulé sous pression H. 140 mm, disponibles en chrome ou en noir gaufré.
Patatas de acero fundido a presión de 140 mm de altura, disponibles en cromo o en negro gofrado.
Füße aus druckgegossenem Stahl, erhältlich mit dem Finish Chrom oder Schwarz geprägt.

STRUTTURA
Bracciolo e schienale in agglomerato di legno a bassa emissione di formaldeide con parti di tamponamento in fibra di legno e massello in abete, fissato tramite bulloni al pannello base, predisposto con forature atte a ricevere cuscini e braccioli.
Pannello in multistrato di betulla (spessore mm. 30) con trafilatura che consentono lo scarico di umidità e facilitano il riciclo d'aria delle cuscinate.
Sul pannello è applicata, mediante bulloni passanti, una barra in metallo verniciato atta a rafforzare la base, evitando l'applicazione del piedino centrale.

FRAME
Armrest and backrest frame made of low formaldehyde emission particleboard. Reinforcement parts made of wood fibre and solid fir wood bolted to the base panel perforated to house the cushions and armrests. Multi-layered birch panel (30 mm thick) with perforations to remove humidity and facilitate air circulation in the cushions. A painted metal bar bolted to the panel is designed to reinforce the base, avoiding the need for a central leg.

STRUCTURE
Structure accoudoir et dossier en aggloméré de bois à basse émission de formaldéhydes avec fileurs de remplissage en bois et pin massif, fixé par des écrous au panneau de base, prédisposé avec des fors prêts à accueillir des coussins et des accoudoirs. Panneau en multicouche de bouleau (épaisseur 30 mm.) avec des fors qui permettent l'évacuation de l'humidité et qui facilitent le recyclage de l'air des coussins. Sur le panneau est fixée, grâce à des écrous passants, une barre de métal vernie pour renforcer la base, en évitant l'application du pied central.

ESTRUCTURA
Estructura del apoyabrazos y respaldo en madera aglomerada de baja emisión de formaldehído. Partes de taponado en fibra de madera maciza de abeto, fijado mediante pernos al tablero de base, predisposto con perforaciones idóneas a recibir cojines y apoyabrazos. Tablero de contrachapado de abedul (grosor 30 mm) con perforaciones que facilitan la descarga de humedad y la recirculación del aire entre los cojines. En el tablero se aplica una barra de metal pintado mediante pernos pasantes, idónea a reforzar la base para evitar la aplicación de una pata central.

KORPUS
Armlehne und Rückenlehne aus Holzagglomerat mit geringer Formaldehyd-Emissionen und Füllungsteilen aus Holzfasern und massiver Fichte, mit der Bodenplatte verschraubt, vorgebohrt zur Aufnahme von Kissen und Armlehnen. Mehrschichtige Platte aus Birkenesperrholz (30 mm dick) mit Bohrungen, damit die Luftzirkulation der Kissen erleichtert wird. Eine lackierte Metallstange wird mit Hilfe von Durchgangsschrauben an der Platte angebracht, wodurch das Anbringen des zentralen Fußes vermieden wird.

IMBOTTITURA
Tutte le imbottiture sono realizzate con poliuretani indeformabili privi di sostanze SVHC, certificate non tossiche. Cuscini seduta in poliuretano espanso indeformabile a doppia densità D32-D20, cuscini schienale in D18S; braccioli in D30. Tutto rivestito in falda da 300 gr termocooppiata ad agugliato in poliestere 100%, rivestiti con cuffia fissata alla struttura in resina di poliestere 100% accoppiata a vellutino poliestere 100%.

PADDING
All the padding is made of non-deformable polyurethanes free of SVHC substances, certified to be non-toxic. Seat cushions made of non-deformable D32-D20S double density polyurethane foam; back cushions made of D18S; armrests made of D30. All covered in a 300 g layer thermo-bonded to 100% polyester needle-punched fabric, covered with 100% polyester resin cover fixed to the structure bonded to 100% polyester velveteen.

REMBOURRAGE
Tous les rembourrages sont réalisés en expansé indéformable de polyuréthane sans substances SVHC, certifiés non toxiques. Coussins assise en expansé indéformable de polyuréthane à double densité D32-D20S, les coussins dossier sont en expansé de polyuréthane D18S; accoudoirs en D30. Le tout revêtu en couche de 300gr couplée à chaud avec du 100% polyester touffeté, revêtus avec coiffe fixée à la structure en résine de polyester 100% couplée à du velours 100% polyester.

RELLENO
Todos los rellenos están realizados con espumas de poliuretano indeformables sin sustancias SVHC, certificadas no tóxicas. Cojines del asiento en espuma de poliuretano indeformable de doble densidad D32 y D20S; cojines del respaldo D18S; apoyabrazos en D30. Todo revestido con capa de 300 gramos acoplada térmicamente con filtro agujado 100% poliéster, recubierto con revestimiento fijado a la estructura en resina 100% poliéster acoplada al velludillo 100% poliéster.

POLSTERUNG
Alle Polsterungen bestehen aus nicht verformbaren Polyurethanen, die frei von SVHC-Stoffen sind und als ungiftig zertifiziert wurden. Sitzkissen aus nicht verformbarem Polyurethanschaum mit doppelter Dichte D32-D20S, Rückenkissen in D18S; Armlehnen in D30. Alle sind mit 300 g thermogekoppeltem Polyester-Nadelfilz (100 %) gepolstert und mit einem an der Struktur befestigten Bezug aus Polyesterharz (100 %) und Polyesteramt (100 %) überzogen.

FEET
Die-cast H 140 mm aluminium feet available in the following finishes: chrome, black embossed. Complete with non-slip rubber pads.

PIEDS
Pieds en aluminium moulé sous pression H. 140 mm disponibles dans les finitions suivantes: chrome, noir gaufré. Complet de caoutchouc antidérapant.

PATAS
Patatas de aluminio fundido a presión 140 mm de altura disponibles en los siguientes acabados: cromo, negro gofrado. Completas con tapones de goma antideslizantes.

FÜSSE
Füße H 140 mm aus Metalldruckguss ist in den folgenden Ausführungen erhältlich: Chrom, schwarz geprägt. Komplet mit rutschfesten Gummipads ausgestattet.

LE COMPOSIZIONI PIÙ RICHIESTE / MOST POPULAR ARRANGEMENTS / LES COMPOSITIONS PLUS DEMANDÉES / LAS COMPOSICIONES MÁS SOLICITADAS / DIE MEISTGEFRAGTEN KOMPOSITIONEN. | PREZZO VALIDO PER CATEGORIA SUPER / PRICE APPLICABLE FOR SUPER CATEGORY / PRIX VALABLE POUR CATEGORIE SUPER / PRECIO VÁLIDO PARA LA CATEGORÍA SUPER / PREIS FÜR DIE KATEGORIE SUPER.

ART. 01	€	ART. 02	€	ART. 20	€
POLTRONA ARMCHAIR FAUTEUIL SILLÓN SESSEL L.90 x P.87 cm		DIVANO 2 POSTI SMALL 2-SEATER SMALL SOFA CANAPÉ 2 PLACES SMALL SOFÁ 2 PLAZAS SMALL 2-SITZER-SOFA SMALL L.172 x P.97 cm		DIVANO 2 POSTI MIDI 2-SEATER MIDI SOFA CANAPÉ 2 PLACES MIDI SOFÁ 2 PLAZAS MIDI 2-SITZER-SOFA MIDI L.192 x P.97 cm	

ART. 03	€	ART. 05	€	ART. 07	€
DIVANO 3 POSTI LARGE 3-SEATER LARGE SOFA CANAPÉ 3 PLACES LARGE SOFÁ 3 PLAZAS LARGE 3-SITZER-SOFA LARGE L.212 x P.97 cm		DIVANO 3 POSTI BIG 3-SEATER BIG SOFA CANAPÉ 3 PLACES BIG SOFÁ 3 PLAZAS BIG 3-SITZER-SOFA BIG L.232 x P.97 cm		DIVANO 3 POSTI MAXI 3-SEATER MAXI SOFA CANAPÉ 3 PLACES MAXI SOFÁ 3 PLAZAS MAXI 3-SITZER-SOFA MAXI L.252 x P.97 cm	

ART. CM+GD / GS+MC	€	ART. CL+3D / 3S+LC	€
COMPOSIZIONE 1 - LATERALE 2 POSTI MIDI + CHAISE LONGUE MIDI ARRANGEMENT 1 - 2-SEATER MIDI SIDE ELEMENT + CHAISE LONGUE MIDI COMPOSITION 1 - CANAPÉ BÂTARD 2 PLACES MIDI + MÉRIDienne MIDI COMPOSICIÓN 1 - LATERAL 2 PLAZAS MIDI + CHAISE LONGUE MIDI KOMPOSITION 1 - SEITLICH 2 SITZE MIDI + CHAISELONGUE MIDI L.262 x P.167 cm		COMPOSIZIONE 2 - LATERALE 3 POSTI LARGE + CHAISE LONGUE LARGE ARRANGEMENT 2 - 3-SEATER LARGE SIDE ELEMENT + CHAISE LONGUE LARGE COMPOSITION 2 - CANAPÉ BÂTARD 3 PLACES LARGE + MÉRIDienne LARGE COMPOSICIÓN 2 - LATERAL 3 PLAZAS LARGE + CHAISE LONGUE LARGE KOMPOSITION 2 - SEITLICH 3 SITZE LARGE + CHAISELONGUE LARGE L.292 x P.167 cm	

BLOOM

IL BENESSERE HA UN'ANIMA DINAMICA

Con Bloom la zona living è sempre in movimento, come te. Grazie alla concezione modulare puoi sperimentare la massima libertà di arredamento e di composizione, adattando il divano che preferisci alle tue esigenze.

THE DYNAMIC SOUL OF FEELING GOOD

Bloom sets your living room in continuous motion, just like you. The modular concept allows maximum freedom to furnish and arrange space by adapting your favourite sofa to suit your requirements.

LE BIEN-ÊTRE POSSÈDE UNE ÂME DYNAMIQUE

Avec Bloom la zone salon est toujours en mouvement, comme vous. Grâce à la conception modulaire vous pouvez expérimenter une liberté maximale dans la décoration et la composition, en adaptant selon vos exigences le canapé que vous préférez.

EL BIENESTAR TIENE UN ALMA DINÁMICA

Con Bloom la zona de estar está siempre en movimiento, como tú. Gracias al concepto modular, podrás experimentar con la máxima libertad de amueblamiento y composición, adaptando tu sofá preferido a tus necesidades.

WOHLBEFINDEN HAT EINE DYNAMISCHE SEELE

Mit Bloom ist der Wohnbereich immer in Bewegung, genauso wie Sie. Dank des modularen Konzepts können Sie bei der Einrichtung und Zusammenstellung beliebig experimentieren und das Sofa an Ihre Bedürfnisse anpassen.

€	ART. 07
VEDI LISTINO IN PDF LOOK AT THE PDF PRICE LIST REGARDEZ LA TARIF EN PDF MIRAR LA LISTA DE PRECIOS EN PDF SIEHE PREISLISTE IM PDF FORMAT	DIVANO 3 POSTI MAXI 3-SEATER MAXI SOFA CANAPÉ 3 PLACES MAXI SOFÁ 3 PLAZAS MAXI 3-SITZER-SOFA MAXI L.249 x P.97 cm



€	ART. PP
VEDI LISTINO IN PDF LOOK AT THE PDF PRICE LIST REGARDEZ LA TARIF EN PDF MIRAR LA LISTA DE PRECIOS EN PDF SIEHE PREISLISTE IM PDF FORMAT	POGGIAPIEDI FOOTREST REPOSE-PIEDS REPOSAPIÉS FÜSSSTÜTZE L.52 x P.52 cm



Aggiacando il pouf a destra o a sinistra, ottieni una rilassante chaise longue reversibile.

Attach the pouf to the right or left to create a relaxing reversible chaise longue.

En accrochant le pouf à droite ou à gauche, vous obtenez une chaise longue réversible confortable.

Fijando el pouf a la derecha o a la izquierda, obtienes una relajante chaise longue reversible.

Wenn Sie den Sitzpuff rechts oder links einrasten, erhalten Sie eine entspannende, umkehrbare Chaiselongue.

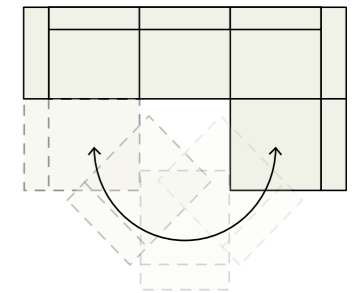

€	ART. 07 + NL
VEDI LISTINO IN PDF LOOK AT THE PDF PRICE LIST REGARDEZ LA TARIF EN PDF MIRAR LA LISTA DE PRECIOS EN PDF SIEHE PREISLISTE IM PDF FORMAT	COMPOSIZIONE 2 - DIVANO 3 POSTI MAXI + TERMINALE ANTERIORE LARGE ARRANGEMENT 2 - 3-SEATER MAXI SOFA + FRONT LARGE END ELEMENT COMPOSITION 2 - CANAPÉ 3 PLACES MAXI + TERMINAL AVANT LARGE COMPOSIZIONE 2 - SOFÁ 3 PLAZAS MAXI + TERMINAL ANTERIOR LARGE KOMPOSITION 2 - 3-SITZER-SOFA MAXI + ABSCHLUSSELEMENT VORNE LARGE L.249 x P.182 cm





€

VEDI LISTINO IN PDF
LOOK AT THE PDF PRICE LIST
REGARDEZ LA TARIF EN PDF
MIRAR LA LISTA DE PRECIOS EN PDF
SIEHE PREISLISTE IM PDF FORMAT

ART. QP + 3D / 3S + PQ

COMPOSIZIONE 3 - DIVANO LATERALE 3P LARGE + LATERALE ANGOLO QUADRO C/PENISOLA
ARRANGEMENT 3 - 3-SEATER LARGE SIDE ELEMENT + SQUARE CORNER SIDE ELEMENT W/PENINSULA
COMPOSITION 3 - CANAPÉ BÂTARD 3 PLACES LARGE + CANAPÉ BÂTARD ANGLE ROND A/PENINSULE
COMPOSICIÓN 3 - LATERAL 3 PLAZAS LARGE + LATERAL ESQUINA CUADRADA C/PENINSULA
KOMPOSITION 3 - SEITLICH 3 SITZE LARGE + SEITLICH QUADRATISCHE ECKE M.HALBINSEL

L.269 x P.203 cm

STRUTTURA
Realizzata con masselli di legno di abete massiccio di vari spessori, parti di tamponamento in fibra grezza e/o compensato di pioppo; fianchi in agglomerato di legno a bassa emissione di formaldeide (appartenente alla classe E1), il tutto rivestito con vellutino 100% poliammide termocollato ad espanso e/o ovatta in fibra di poliestere 100%.

IMBOTTITURA
Cuscino seduta in espanso indeformabile D30 rivestito in resinato di 100% poliestere da 150 gr. Cuscino schienale e poggiatesta in espanso indeformabile D16 morbido rivestito in 100% resinato da 150 gr. Bracciolo e parti di tamponamento in espanso indeformabile D30.

MOLLEGGIO
Realizzato con nastri elastici composti da fili di gomma ricoperti da filo di nylon avvolto a spirale da 80 mm, tesi meccanicamente.

PIEDI
Piede in ABS nero da H 40 mm, non visibile.

FRAME
Made of solid fir in various thicknesses. Reinforcement parts in poplar wood fibre and/or plywood. Sides made of low formaldehyde emissions particleboard (Class E1), all covered in 100% polyamide velveteen thermo-bonded to 100% polyester foam and/or wadding.

PADDING
Seat cushion made of D30 non-deformable foam covered in 100% 150 g polyester resin. Back cushion and lumbar cushion made of soft D16 non-deformable foam covered in 100% 150 g resin. Armrest and reinforcement parts made of D30 non-deformable foam.

SPRINGING
Made of 80 mm wide elasticated webbing composed of nylon covered rubber strands wound into a spiral, tensioned mechanically.

FEET
Black ABS plastic feet H 40 mm, not visible.

STRUCTURE
Réalisée en bois de pin massif de différentes épaisseurs. Fileurs de remplissage en fibre brute et/ou contreplaqué de peuplier. Côtés en aggloméré de bois à basse émission de formaldéhydes (appartenant à la Classe E1). Le tout revêtu par du velours 100% en polyamide couplé à chaud à de l'expansé et/ou ovate en fibre de polyester 100%.

REMBOURRAGE
Cousin d'assise en expansé indéformable de polyuréthane D30 revêtu en résine 100% polyester de 150 gr. Coussin dossier et appuie-tête en expansé indéformable de polyuréthane D16 souple revêtu en résine 100% polyester de 150 gr. Accoudoirs et fileurs de remplissage en expansé indéformable de polyuréthane D30.

SUSPENSION
Réalisée avec des bandes élastiques de 80 mm tendues mécaniquement, composées par des fils de gomme recouverts par du fil de nylon enroulé à spirale.

PIEDS
Pieds en ABS noir H. 40 mm, non visibles.

ESTRUCTURA
Realizada con armazones de madera maciza de abeto de distintos grososres. Partes de taponado en fibra bruta y/o madera contrachapada de chopo. Costados laterales de aglomerado de baja emisión de formaldehído (clase E1). Todo revestido con velludillo 100% poliámmida acoplado térmicamente con espuma y/o guata en fibra de poliéster 100%.

RELLENO
Cojín del asiento en espuma de poliuretano indeformable D30, recubierta de fibra resinada 100% poliéster de 150 gramos. Cojín del respaldo y riñonera en espuma de poliuretano indeformable D16, blanda y recubierta de fibra 100% resinada de 150 gramos. Apoyabrazos y partes de taponado en espuma de poliuretano indeformable D30.

SISTEMA DE SUSPENSIÓN
Realizado con cinchas elásticas de 80 mm, tensadas mecánicamente, compuestas por hilos de goma forrados con nylon envuelto en forma de espiral.

PATAS
Patas de ABS negro de 40 mm de altura, no visibles.



KORPUS
Aus massivem Tannenholz in verschiedenen Stärken, Füllungen aus Rohfaser und/oder Sperrholz. Seiten aus 18 mm Spanplatte. Alles entspricht der Klasse E1, also mit geringer Formaldehydabgabe. All dies ist mit Samt aus 100% Polyamid bezogen, der mit Schaumstoff und/oder gehärtetem Material zu 200 g heiß aufkaschiert wurde, der bzw. das wiederum auf Samt aus 100% Polyesterfaser heiß aufkaschiert wurde.

POLSTERUNG
Sitzkissen aus formbeständigem Schaumstoff in D30, verkleidet mit 100% Polyester, gehärtet, zu 150g. Rücken- und Nierenkissen aus weichem formstabilem Schaumstoff D16, verkleidet mit 100% gehärtetem Material zu 150g. Armlehne und Füllungssteile aus formstabilem Schaumstoff D30.

FEDERUNG
Besteht aus elastischen, mechanisch gespannten 80mm breiten Gurten, die aus Gummifäden bestehen, die mit spiralförmig gewickelten Nylonfäden ummantelt sind.

FÜSSE
40 mm hohe Füße aus nicht sichtbarem ABS in Schwarz.

LE COMPOSIZIONI PIÙ RICHIESTE / MOST POPULAR ARRANGEMENTS / LES COMPOSITIONS PLUS DEMANDÉES / LAS COMPOSICIONES MÁS SOLICITADAS / DIE MEISTGEFRAGTEN KOMPOSITIONEN. | PREZZO VALIDO PER CATEGORIA SUPER / PRICE APPLICABLE FOR SUPER CATEGORY / PRIX VALABLE POUR CATEGORIE SUPER / PRECIO VÁLIDO PARA LA CATEGORÍA SUPER / PREIS FÜR DIE KATEGORIE SUPER.

ART. 05	€	ART. 06	€	ART. 07	€
<p>DIVANO 3 POSTI BIG 3-SEATER BIG SOFA CANAPÉ 3 PLACES BIG SOFÁ 3 PLAZAS BIG 3-SITZER-SOFA BIG L.210 x P.97 cm</p> 		<p>DIVANO 3 POSTI SUPER BIG 3-SEATER SUPER BIG SOFA CANAPÉ 3 PLACES SUPER BIG SOFÁ 3 PLAZAS SUPER BIG 3-SITZER-SOFA SUPER BIG L.230 x P.97 cm</p> 		<p>DIVANO 3 POSTI MAXI 3-SEATER MAXI SOFA CANAPÉ 3 PLACES MAXI SOFÁ 3 PLAZAS MAXI 3-SITZER-SOFA MAXI L.249 x P.97 cm</p> 	



Il poggiatesta coordinato e posizionabile a piacere offre uno schienale più alto e un sostegno in più per collo e testa.

The co-ordinated, movable headrest provides a higher backrest and greater support for the neck and head.

L'appui-tête coordonné et positionnable selon votre choix offre un dossier plus haut et un soutien en plus pour le cou et la tête.

El reposacabezas a juego, que se puede posicionar libremente, proporciona un respaldo más alto y un apoyo adicional para el cuello y la cabeza.

Die passende und frei positionierbare Kopfstütze bietet eine höhere Rückenlehne und zusätzlichen Halt für Kopf und Nacken.

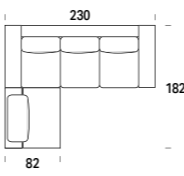
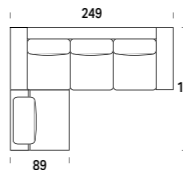
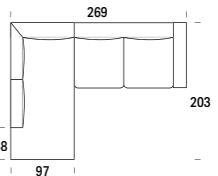
ART. 06 + NM	€	ART. 07 + NL	€	ART. QP+3D / 3S+PQ	€
<p>COMPOSIZIONE 1 - DIVANO 3 POSTI SUPER BIG + TERMINALE ANTERIORE MIDI ARRANGEMENT 1 - 3-SEATER SUPER BIG SOFA + FRONT MIDI END ELEMENT COMPOSITION 1 - CANAPÉ 3 PLACES SUPER BIG + TERMINAL AVANT MIDI COMPOSICIÓN 1 - SOFÁ 3 PLAZAS SUPER BIG + TERMINAL ANTERIOR MIDI KOMPOSITION 1 - 3-SITZER-SOFA SUPER BIG + ABSCHLUSSELEMENT VORNE MIDI L.230 x P.182 cm</p> 		<p>COMPOSIZIONE 2 - DIVANO 3 POSTI MAXI + TERMINALE ANTERIORE LARGE ARRANGEMENT 2 - 3-SEATER MAXI SOFA + FRONT LARGE END ELEMENT COMPOSITION 2 - CANAPÉ 3 PLACES MAXI + TERMINAL AVANT LARGE COMPOSICIÓN 2 - SOFÁ 3 PLAZAS MAXI + TERMINAL ANTERIOR LARGE KOMPOSITION 2 - 3-SITZER-SOFA MAXI + ABSCHLUSSELEMENT VORNE LARGE L.249 x P.182 cm</p> 		<p>COMPOSIZIONE 3 - DIVANO LATERALE 3P LARGE + LATERALE ANGOLO QUADRO C/PENISOLA ARRANGEMENT 3 - 3-SEATER LARGE SIDE ELEMENT + SQUARE CORNER SIDE ELEMENT W/PENINSULA COMPOSITION 3 - CANAPÉ BÂTARD 3 PLACES LARGE + CANAPÉ BÂTARD ANGLE ROND A/PENINSULE COMPOSICIÓN 3 - LATERAL 3 PLAZAS LARGE + LATERAL ESQUINA CUADRADA C/PENINSULA KOMPOSITION 3 - SEITLICH 3 SITZE LARGE + SEITLICH QUADRATISCHE ECKE M.HALBINSEL L.269 x P.203 cm</p> 	

RUSSEL

IL PRINCIPE DEL COMFORT

Design armonioso, cuscino lombare a fascia, braccioli bassi: le caratteristiche di Russel invitano ad abbandonarsi al completo relax, esperienza che si può ampliare attraverso i complementi coordinati.

THE PRINCIPLE OF COMFORT

Harmonious design, lumbar band cushion and low armrests: Russel's features invite you to surrender and relax completely, an experience enhanced by the co-ordinated accessories.

LE PRINCE DU CONFORT

Design harmonieux, coussin lombaire en bande, accoudoirs bas : les caractéristiques de Russel invitent à l'abandon dans un relax complet, expérience qui peut s'amplifier grâce aux compléments coordonnés.

EL PRÍNCIPE DEL CONFORT

Diseño armonioso, cojín lumbar con banda y apoyabrazos bajos: las principales características de Russel invitan a la relajación completa, una experiencia que puede ampliarse con los accesorios coordinados.

DER PRINZ DES KOMFORTS

Harmonisches Design, streifenförmiges Lendenkissen, niedrige Armlehnen: Die Ausstattung von Russel lädt zum Entspannen ein, ein Erlebnis, das sich durch passende Accessoires erweitern lässt.



ART. 02

DIVANO 2 POSTI SMALL
2-SEATER SMALL SOFA
CANAPÉ 2 PLACES SMALL
SOFÁ 2 PLAZAS SMALL
2-SITZER-SOFA SMALL
L.170 x P.98 cm

€

VEDI LISTINO IN PDF
LOOK AT THE PDF PRICE LIST
REGARDEZ LA TARIF EN PDF
MIRAR LA LISTA DE PRECIOS EN PDF
SIEHE PREISLISTE IM PDF FORMAT



Aggiungi elementi e componi Russel come vuoi tu: con un comodo pouf a mezzaluna potrai stendere le gambe con il massimo del comfort.

Add elements and arrange Russel to your liking: a comfy crescent-shaped pouf allows you to stretch your legs and lounge in complete comfort.

Ajoutez des éléments et composez Russel comme vous le souhaitez : avec un pouf demi-lune confortable vous pourrez allonger vos jambes avec un confort maximum.

Añade elementos y compone tu sofá Russel como más te guste: con un cómodo puf a forma de media luna podrás estirar las piernas con la máxima comodidad.

Mit einem bequemen halbmondförmigen Sitzpuff können Sie Ihre Beine bequem ausstrecken.



ART. LO+3D+PA / 3S+OL+PA

COMPOSIZIONE 1 - LATERALE 3 POSTI LARGE + LATERALE ANGOLO TONDO + POUF ANTERIORE

ARRANGEMENT 1 - 3-SEATER LARGE SIDE ELEMENT + SIDE ROUND CORNER + POUF AVANT

COMPOSITION 1 - CANAPÉ BÂTARD 3 PLACES LARGE + CÔTÉ ANGLE ROND + POUF AVANT

COMPOSICIÓN 1 - LATERAL 3 PLAZAS LARGE + LATERAL ESQUINA REDONDA + PUF ANTERIOR

KOMPOSITION 1 - SEITLICH 3 SITZE LARGE + SEITLICH RUNDE ECKE + VORDERER SITZPUFF

L.293 x P.200 cm

€

VEDI LISTINO IN PDF
LOOK AT THE PDF PRICE LIST
REGARDEZ LA TARIF EN PDF
MIRAR LA LISTA DE PRECIOS EN PDF
SIEHE PREISLISTE IM PDF FORMAT



Il piacere è nei dettagli: l'originale forma dei braccioli garantiscono un rilassamento profondo anche quando si è sdraiati.

Pleasure is in the details: the original shape of the armrests guarantees deep relaxation also when lying down.

Le plaisir est dans les détails : la forme originale des accoudoirs garantit une détente profonde même si vous êtes allongé.

El placer está en los detalles: la forma original de los apoyabrazos garantiza una profunda relajación incluso en posición tumbada.

Die Freude liegt im Detail: Die originelle Form der Armlehnen garantiert absolute Entspannung auch im Liegen.

STRUTTURA

Realizzata con masselli portanti in legno di pioppo o abete di vari spessori. Parti di tamponamento in fibra grezza e/o compensato. Fianchi in agglomerato di legno da 18mm. Fibra grezza e agglomerato di legno appartengono alla classe E1, pertanto sono a bassa emissione di formaldeide. Il tutto è rivestito in vellutino 100% poliammide termoaccoppiato ad espanso e/o ovatta in fibra di poliestere 100%.

IMBOTTITURA
Cuscino seduta in espanso indeformabile D30 e rivestiti con ovatta di fibra poliestere da 200 gr. Cuscino schienale in espanso indeformabile D18 e rivestito con ovatta di fibra di poliestere da 100 gr. Cuscino bracciolo D18 e poggiatesta in fiocco di poliestere cava siliconata 100% vergine, contenuta da rivestimento in TNT 50 gr.

MOLLEGGIO
Realizzato con nastri elastici da 80 mm tesi meccanicamente, composti da fili di gomma ricoperti da filo di nylon avvolto a spirale. Gli schienali montano invece un nastro da 50 mm.

PIEDI
Piedi in legno tinto wengé con profilo in metallo H 40 mm.

FRAME

Load-bearing parts made of solid poplar or fir wood in various thicknesses. Reinforcement parts in wood fibre and/or plywood. 18 mm particleboard sides. Wood fibre and particleboard Class E1 therefore with low formaldehyde emissions. All upholstered in 100% polyamide velveteen thermo-bonded to foam and/or 100% polyester fibre wadding.

PADDING
Seat cushion made of D30 non-deformable foam covered with 200 g polyester fibre wadding. Back cushion made of D18 non-deformable foam covered with 100 g polyester fibre wadding. Armrest cushion in D18 foam and lumbar cushions made of 100% virgin siliconised hollow polyester flock, inside 50 g TNT covering.

SPRINGING
Made of 80 mm wide mechanically tensioned elasticated webbing composed of nylon covered rubber strands wound into a spiral. The backs instead have 50 mm wide webbing.

FEET
Wood tint ABS plastic or aluminium feet H 40 mm.

STRUCTURE

Réalisée en bois massif de peuplier ou de pin portant de différentes épaisseurs. Fileurs de remplissage en fibre brute et/ou contreplaqué. Côtés en aggloméré de bois de 18 mm. Fibre brute et aggloméré de bois appartiennent à la Classe E1, donc sont à basse émission de formaldéhydes. Le tout est revêtu en velours 100% en polyamide couplé à chaud à de l'expansé et/ou ovate en fibre résinée 100% polyester.

REMBOURRAGE
Coussins assise en expansé indéformable de polyuréthane D30 et revêtus avec de l'ouate de fibre de polyester de 200 gr. résinée. Coussin dossier en expansé indéformable de polyuréthane D18 et revêtu avec de l'ouate de fibre de polyester de 100 gr. résinée. Coussin accoudoir en expansé de polyuréthane D18 et appui-reins en mousse de polyester creux et siliconé 100% vierge, avec un revêtement en T.N.T. 50 gr.

SUSPENSION
Réalisée avec des bandes élastiques de 80 mm tendues mécaniquement, composées par des fils de gomme recouverts par du fil de nylon enroulé à spirale. Tandis que les dossiers ont une bande de 50 mm.

PIEDS
Pieds en bois teinté Wengé avec profil en métal H. 40 mm.

ESTRUCTURA

Estructura realizada con armazón de madera maciza de chopo o abeto de distintos grosos. Partes de taponado en fibra bruta y/o madera contrachapada. Costados laterales de aglomerado de 18 mm. La fibra bruta y el aglomerado de madera pertenecen a la clase E1, es decir de baja emisión de formaldehído. Todo revestido con velludillo 100% poliamida, acoplado térmicamente con espuma y/o guata de fibra de poliéster 100%.

RELLENO
Cojín del asiento en espuma de poliuretano indeformable D30, recubierta de guata de fibra de poliéster de 200 gramos. Cojín del respaldo en espuma de poliuretano indeformable D18, recubierta de guata de fibra de poliéster de 100 gramos. Cojín del apoyabrazos D18 y riñonera en floc de poliéster hueca siliconada 100% virgen, contenida en revestimiento en tejido sin tejér de 50 gramos.

SISTEMA DE SUSPENSIÓN
Realizado con cinchas elásticas de 80 mm, tensadas mecánicamente, compuestas por hilos de goma forrados de nylon envuelto en forma de espiral. En cambio los respaldos incorporan una cinta de 50 mm.

PATAS
Patatas de madera color wengué con perfil metálico de 40 mm de altura.

KORPUS

Aus massivem Tannenholz in verschiedenen Stärken, Füllungen aus Rohfaser und/oder Sperrholz. Seiten aus 18 mm Spanplatte. Alles entspricht der Klasse E1, also mit geringer Formaldehydabgabe. All dies ist mit Samt aus 100% Polyamid bezogen, der mit Schaumstoff und/oder gehartztem Material zu 200 g heiß aufkaschiert wurde, der bzw. das wiederum auf Samt aus 100% Polyesterfaser heiß aufkaschiert wurde.

POLSTERUNG
Sitzkissen aus elastischem, formstabilem Polyurethanschaum in der Dichte D40, verkleidet mit einer heiß verbundenen Schicht zu 300 g/qm. Rückenkissen aus elastischem, formstabilem Polyurethanschaum in der Dichte D18, verkleidet mit einer heiß verbundenen Schicht zu 300 g/qm. Armlehnenkissen in D25, bezogen mit 100% Polyesterfaser zu 300 g/qm und Polsterung aus formstabilem Polyurethan in D40.

FEDERUNG
Besteht aus elastischen, mechanisch gespannten 80mm breiten Gurten, die aus Gummifäden bestehen, die mit spiralförmig gewickelten Nylonfäden ummantelt sind.

FÜSSE
Massivholzfuß mit Profil aus ABS Chrom H 40mm.

LE COMPOSIZIONI PIÙ RICHIESTE / MOST POPULAR ARRANGEMENTS / LES COMPOSITIONS PLUS DEMANDÉES / LAS COMPOSICIONES MÁS SOLICITADAS / DIE MEISTGEFRAGTEN KOMPOSITIONEN. | PREZZO VALIDO PER CATEGORIA SUPER / PRICE APPLICABLE FOR SUPER CATEGORY / PRIX VALABLE POUR CATEGORIE SUPER / PRECIO VÁLIDO PARA LA CATEGORÍA SUPER / PREIS FÜR DIE KATEGORIE SUPER.

€	ART. MS+AA+GD / GS+AA+MD
<p>VEDI LISTINO IN PDF LOOK AT THE PDF PRICE LIST REGARDEZ LA TARIF EN PDF MIRAR LA LISTA DE PRECIOS EN PDF SIEHE PREISLISTE IM PDF FORMAT</p>	<p>COMPOSIZIONE 2 - LATERALE 1 POSTO MIDL + ANGOLO APERTO + LATERALE 2 POSTI MIDL ARRANGEMENT 2 - 1-SEATER MIDL SIDE ELEMENT + OPEN CORNER + 2-SEATER MIDL SIDE ELEMENT COMPOSICIÓN 2 - CANAPÉ BÁTARD 1 PLACE MIDL + ANGLE OUVERT + CANAPÉ BÁTARD 2 PLACES MIDL COMPOSICIÓN 2 - LATERAL 1 PLAZA MIDL + ESQUINA ABIERTA + LATERAL 2 PLAZAS MIDL KOMPOSITION 2 - SEITLICH 1 SITZ MIDL + OFFENE ECKE + SEITLICH 2 SITZE MIDL</p> <p>L.278 x P.208 cm</p>

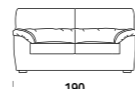
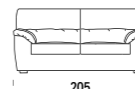
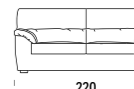

ART. 20	€	ART. 03	€	ART. 07	€
<p>DIVANO 2 POSTI MIDL 2-SEATER MIDL SOFA CANAPÉ 2 PLACES MIDL SOFÁ 2 PLAZAS MIDL 2-SITZER-SOFA MIDL L.190 x P.98 cm</p>		<p>DIVANO 3 POSTI LARGE 3-SEATER LARGE SOFA CANAPÉ 3 PLACES LARGE SOFÁ 3 PLAZAS LARGE 3-SITZER-SOFA LARGE L.205 x P.98 cm</p>		<p>DIVANO 3 POSTI MAXI 3-SEATER MAXI SOFA CANAPÉ 3 PLACES MAXI SOFÁ 3 PLAZAS MAXI 3-SITZER-SOFA MAXI L.220 x P.98 cm</p>	

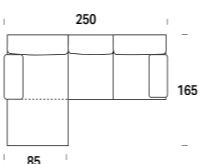
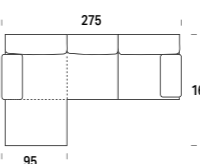
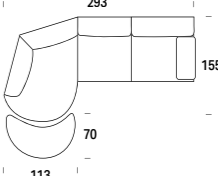
ART. EM / ME	€	ART. EX / XE	€	ART. LO+3D+PA/ 3S+OL+PA	€
<p>SPECIAL CON PENISOLA REVERSIBILE MIDL MIDL SPECIAL SOFA WITH REVERSIBLE CHAISE LONGUE CANAPÉ SPECIAL MIDL A/MÉRIDIENNE REVERSIBLE ESPECIAL MIDL CON PENINSULA REVERSIBLE SPECIAL MIDL MIT UMKEHRBARER HALBINSEL L.250 x P.165 cm</p>		<p>SPECIAL CON PENISOLA REVERSIBILE MAXI MAXI SPECIAL SOFA WITH REVERSIBLE CHAISE LONGUE CANAPÉ SPECIAL MAXI A/MÉRIDIENNE REVERSIBLE ESPECIAL MAXI CON PENINSULA REVERSIBLE SPECIAL MAXI MIT UMKEHRBARER HALBINSEL L.275 x P.165 cm</p>		<p>COMPOSIZIONE 1 - LATERALE 3 POSTI LARGE + LATERALE ANGOLO TONDO + POUF ANTERIORE ARRANGEMENT 1 - 3-SEATER LARGE SIDE ELEMENT + SIDE ROUND CORNER + FRONT POUF COMPOSICIÓN 1 - CANAPÉ BÁTARD 3 PLACES LARGE + CÔTE ANGLE ROND + POUF AVANT COMPOSICIÓN 1 - LATERAL 3 PLAZAS LARGE + LATERAL ESQUINA REDONDA + PUF ANTERIOR KOMPOSITION 1 - SEITLICH 3 SITZE LARGE + SEITLICH RUNDE ECKE + VORDERER SITZPUFF L.293 x P.200 cm</p>	

DERLON

EXTRA COMFORT D40

UN GRANDE CLASSICO CHE PIACE A TUTTE LE ETÀ

Rassicurante, confortevole, senza tempo. Derlon è uno dei modelli storici di Felis, più che mai attuale grazie alla forma originale dei braccioli, allo schienale alto 99 cm che dà sostegno ai cuscini seduta in D40. Una scelta versatile, un sofice abbraccio adatto a ogni contesto.

A GREAT CLASSIC THAT PEOPLE OF ALL AGES LOVE

The reassuring, comfortable, timeless Derlon, one of Felis' historic models, is now trendier than ever due to the highly original shape of the armrests and the 99 cm high backrest, which supports the D40 seat cushions. A versatile choice, a soft embrace suited to any setting.

UN GRAND CLASSIQUE QUI PLAÎT À TOUS LES ÂGES

Rassurant, confortable, sans temps. Derlon est un des modèles historiques de Felis, plus que jamais actuel à la forme originale des accoudoirs, au dossier haut 99 cm qui offre un soutien aux coussins d'assise en D40. Un choix versatile, un accoudoir souple adapté à quelconque contexte.

UN GRAN CLÁSICO PARA TODAS LAS EDADES

Tranquilizador, cómodo, atemporal. Derlon es uno de los modelos históricos de Felis, más contemporáneo que nunca gracias a la forma original de los apoyabrazos y al respaldo de 99 cm de altura que da soporte a los cojines del asiento en D40. Una elección versátil, un abrazo suave adecuado para cada contexto.

EIN GROSSER KLASSIKER, DER ALLE ALTERSGRUPPEN ANSPRUCHT

Beruhigend, komfortabel, zeitlos. Derlon ist eines der historischen Modelle von Felis, das dank der originellen Armlehnenform und der 99 cm hohen Rückenlehne, die die D40-Sitzkissen stützt, aktueller denn je ist. Eine vielseitige Wahl, wie eine weiche Umarmung, und für jeden Kontext.

STANDARD BORDO IN TINTA
STANDARD WITH TRIM IN SAME COLOUR
BORD STANDARD EN TEINTE
BORDE A JUEGO ESTÁNDAR
STANDARDKANTE TON-IN-TON



BORDO A CONTRASTO (A RICHIESTA)
CONTRASTING TRIM (ON REQUEST)
BORD EN CONTRASTE (SUR DEMANDE)
BORDE EN CONTRASTE (BAJO DEMANDA)
FARBlich ABGESETZTE KANTE (AUF ANFRAGE)



Ideale per spazi contenuti, anche con l'aggiunta della penisola, Derlon è disponibile con bordini in tinta e nella variante con bordini a contrasto, per consentire un raffinato gioco di richiami con le finiture del living.

Ideal for limited spaces, even with the peninsula added, Derlon is available with trim in the same colour and in a version with contrasting trim, to elegantly reflect your living room finish.

Idéal pour les espaces petits, également avec la péninsule, Derlon est disponible avec les bords en teinte et dans la variante avec bords en contraste, afin de permettre un jeu raffiné de rappels avec les finitions du salon.

Ideal para espacios reducidos, incluso con el añadido de una península, Derlon está disponible con bordes a juego y en la variante con bordes en contraste, para permitir un juego refinado en los acabados del salón.

Derlon ist ideal für kleinere Räume, auch wenn eine Halbinsel hinzugefügt wird, und mit gleichfarbiger oder farblich abgesetzter Kante erhältlich, um ein raffiniertes Spiel mit den im Wohnzimmer präsenten Finishs zu ermöglichen.



€

VEDI LISTINO IN PDF
LOOK AT THE PDF PRICE LIST
REGARDEZ LA TARIF EN PDF
MIRAR LA LISTA DE PRECIOS EN PDF
SIEHE PREISLISTE IM PDF FORMAT

ART. 03

DIVANO 3 POSTI LARGE
3-SEATER LARGE SOFA
CANAPÉ 3 PLACES LARGE
SOFÁ 3 PLAZAS LARGE
3-SITZER-SOFA LARGE
L.212 x P.100 cm



€

VEDI LISTINO IN PDF
LOOK AT THE PDF PRICE LIST
REGARDEZ LA TARIF EN PDF
MIRAR LA LISTA DE PRECIOS EN PDF
SIEHE PREISLISTE IM PDF FORMAT

ART. EX / XE

3 POSTI SPECIAL MAXI REV.
3-SEATER SPECIAL REVERSIBLE MAXI SOFA
SPECIAL 3 PLACES REVERSIBLE MAXI
ESPECIAL 3 PLAZAS REVERSIBLE MAXI
3 SITZER-SPEZIAL MAXI UMKEHRBAR
L.232 x P.165 cm

Una delle caratteristiche di Derlon sono i generosi cuscini dei braccioli, che accolgono chi si vuole stendere sul divano, invitandolo a un conciliante e piacevole relax.

Derlon sports generous armrest cushions, which invite anyone to lie down and indulge in pleasurable, peaceful relaxation.

Une des caractéristiques de Derlon sont les coussins généreux des accoudoirs, qui accueillent qui veut s'allonger sur le canapé, en l'invitant dans un conciliant et plaisant relax.

Una de las características de Derlon son los generosos cojines de los apoyabrazos, que acogen a quienes desean tumbarse en el sofá, invitándolos a una relajación conciliadora y agradable.

Eines der Merkmale von Derlon sind die großzügigen Armlehnenkissen, die all denjenigen, die sich auf dem Sofa ausstrecken möchten, angenehme Entspannung bieten.



STRUTTURA
Struttura realizzata con masselli portanti in legno di abete massiccio di vari spessori, parti di tamponamento in fibra grezza e/o compensato. Fianchi in agglomerato di legno e/o multistrato di legno da 18 mm. Fibra grezza e agglomerato di legno in classe E1, pertanto a bassa emissione di formaldeide. Il telaio è completamente rivestito con vellutino 100% poliammide termo accoppiato ad espanso 100% poliester e/o ovatta resinato da 200 gr. di 100% poliester. **IMBOTTITURA**
Cuscino seduta in poliuretano espanso flessibile ed indeformabile in densità D40 rivestito in falda termolegata da 300 gr/mq. Cuscino schiena in poliuretano espanso flessibile e indeformabile in densità D18 rivestito in falda termolegata da 300 gr/mq. Cuscino bracciolo in D25 rivestito in ovatta di poliester 100% da 300gr/mq e parti di tamponamento in lastre di poliuretano indeformabile in D40. **MOLLEGGIO**
Realizzato in nastri da 80mm tesi meccanicamente, composti da fili di nylon avvolto a spirale. **PIEDI**
Piede in legno massello con profilo in ABS Cromo H 40 mm.

FRAME
Made of solid fir wood in various thicknesses. Reinforcement parts in wood fibre and/or plywood. Sides made of 18 mm particleboard and/or multi-layered wood. Wood fibre and particleboard Class E1 therefore low formaldehyde emissions. The frame is completely upholstered with 100% polyamide velveten thermo-bonded to 100% polyester foam and/or 200 g 100% polyester resin wadding. **SPRINGING**
Made of 80 mm wide mechanically tensioned webbing composed of nylon strands wound into a spiral. **PADDING**
Seat cushion made of flexible, non-deformable polyurethane foam density PF 40 M covered in 300 g/sq. m thermo-bonded felt. Back cushion made of flexible, non-deformable polyurethane foam density D18 covered in 300 g/sq. m thermo-bonded felt. Armrest cushion made of D25 foam covered in 300g/sq.m 100% polyester wadding and reinforcement parts made of D40 non-deformable polyurethane sheets. **FEET**
Solid wood feet with chrome finish ABS plastic profile H 40 mm.

STRUCTURE
Réalisée en bois massif de pin portant de différentes épaisseurs. Fileurs de remplissage en fibre brute et/ou contreplaqué. Côtés en aggloméré de bois et/ou multicouches de bois 18 mm. Fibre brute et aggloméré de bois en Classe E1, donc à basse émission de formaldéhydes. Le châssis est entièrement revêtu par du velours 100% polyamide couplé à chaud et de l'expansé de polyester 100% et/ou de l'ouate résinée de 200 gr. 100% polyester. **SUSPENSION**
Réalisée avec des bandes élastiques de 80 mm tendues mécaniquement, composées par des fils de gomme recouverts par du fil de nylon enroulé à spirale. **REMBOURRAGE**
Coussin assise en expansé flexible et indéformable de polyuréthane PF 40 M. Le tout revêtu en couche thermo-liée de 300 gr/mc. Coussin dossier en expansé flexible et indéformable de polyuréthane D18, revêtu en couche thermo-liée de 300 gr/mc. Coussin accoudoir en D25 revêtu en ouate 100% polyester de 300 gr/mc et fileurs de remplissage en plaque de polyuréthane indéformable en D40. **PIEDS**
Pieds en bois massif avec profil en ABS avec finition chrome H. 40 mm.

ESTRUCTURA
Realizada con armazón de madera maciza de abeto de distintos espesores. Partes de taponado en fibra bruta y/o madera contrachapada. Costados laterales de aglomerado y/o madera contrachapada de 18 mm. La fibra bruta y la madera aglomerada pertenecen a la clase E1, es decir de baja emisión de formaldehído. El armazón está completamente revestido con vellutino 100% poliamida, acoplado térmicamente con espuma 100% poliéster y/o guata resinada 100% poliéster de 200 gramos. **SISTEMA DE SUSPENSIÓN**
Realizado con cinchas de 80mm mm, tensadas mecánicamente, compuestas por hilos de nylon envueltas en forma de espiral. **RELLENO**
Cojín del respaldo en espuma de poliuretano flexible e indeformable PF 40 M, recubierta de capa ligada térmicamente de 300 g/m2. Cojín del respaldo en espuma de poliuretano flexible e indeformable D18, recubierta de capa ligada térmicamente de 300 g/m2. Cojín del apoyabrazos D25, recubierta de guata 100% poliéster 100% de 300 g/m2 y partes de taponado en planchas de espuma de poliuretano indeformable D40. **PATAS**
Patatas de madera maciza con perfil en ABS con acabado cromo de 40 mm de altura.

KORPUS
Aus massivem Tannenholz in verschiedenen Stärken, Füllungen aus Rohfaser und/oder Sperrholz. Seiten aus 18 mm Spanplatte. Alles entspricht der Klasse E1, also mit geringer Formaldehydabgabe. All dies ist mit Samt aus 100% Polyamid bezogen, der mit Schaumstoff und/oder gehartztem Material zu 200 g heiß aufkaschiert wurde, der bzw. das wiederum auf Samt aus 100% Polyesterfaser heiß aufkaschiert wurde. **POLSTERUNG**
Sitzkissen aus elastischem, formstabilem Polyurethanschaum in der Dichte D40, verkleidet mit einer heiß verbundenen Schicht zu 300 g/qm. Rückenkissen aus elastischem, formstabilem Polyurethanschaum in der Dichte D18, verkleidet mit einer heiß verbundenen Schicht zu 300 g/qm. Armlehnenkissen in D25, bezogen mit 100% Polyesterwatte zu 300 g/qm und Polsterung aus formstabilem Polyurethan in D40. **FEDERUNG**
Besteht aus elastischen, mechanisch gespannten 80mm breiten Gurten, die aus Gummifäden bestehen, die mit spiralförmig gewickelten Nylonfäden ummantelt sind. **FÜSSE**
Massivholzfuß mit Profil aus ABS Chrom H 40mm.

LE COMPOSIZIONI PIÙ RICHIESTE / MOST POPULAR ARRANGEMENTS / LES COMPOSITIONS PLUS DEMANDÉES / LAS COMPOSICIONES MÁS SOLICITADAS / DIE MEISTGEFRAGTEN KOMPOSITIONEN. | PREZZO VALIDO PER CATEGORIA SUPER / PRICE APPLICABLE FOR SUPER CATEGORY / PRIX VALABLE POUR CATEGORIE SUPER / PRECIO VÁLIDO PARA LA CATEGORÍA SUPER / PREIS FÜR DIE KATEGORIE SUPER.

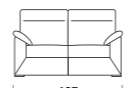
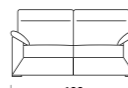
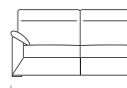
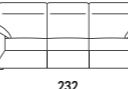
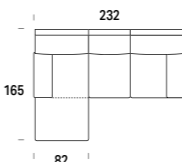
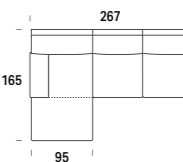
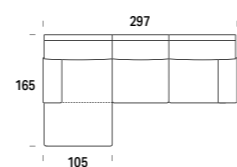
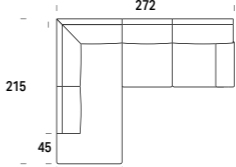
<p>ART. 02</p> <p>€</p> <p>DIVANO 2 POSTI SMALL 2-SEATER SMALL SOFA CANAPÉ 2 PLACES SMALL SOFÁ 2 PLAZAS SMALL 2-SITZER-SOFA SMALL L.167 x P.100 cm</p> 		<p>ART. 20</p> <p>€</p> <p>DIVANO 2 POSTI MIDÍ 2-SEATER MIDÍ SOFA CANAPÉ 2 PLACES MIDÍ SOFÁ 2 PLAZAS MIDÍ 2-SITZER-SOFA MIDÍ L.192 x P.100 cm</p> 		<p>ART. 03</p> <p>€</p> <p>DIVANO 3 POSTI LARGE 3-SEATER LARGE SOFA CANAPÉ 3 PLACES LARGE SOFÁ 3 PLAZAS LARGE 3-SITZER-SOFA LARGE L.212 x P.100 cm</p> 
<p>ART. 07</p> <p>€</p> <p>DIVANO 3 POSTI MAXI 3-SEATER MAXI SOFA CANAPÉ 3 PLACES MAXI SOFÁ 3 PLAZAS MAXI 3-SITZER-SOFA MAXI L.232 x P.100 cm</p> 		<p>ART. EX / XE</p> <p>€</p> <p>3 POSTI SPECIAL MAXI REV. 3-SEATER SPECIAL REVERSIBLE MAXI SOFA SPECIAL 3 PLACES REVERSIBLE MAXI ESPECIAL 3 PLAZAS REVERSIBLE MAXI 3 SITZE SPEZIAL MAXI UMKEHRBAR L.232 x P.165 cm</p> 		<p>ART. CM+GD / GS+MC</p> <p>€</p> <p>COMPOSIZIONE 1 - LATERALE 2 POSTI MIDÍ + CHAISE LONGUE MIDÍ REV. ARRANGEMENT 1 - 2-SEATER MIDÍ SIDE ELEMENT + REVERSIBLE MIDÍ CHAISE LONGUE COMPOSITION 1 - CANAPÉ BÂTARD 2 PLACES MIDÍ + MÉRIDienne REVERSIBLE MIDÍ COMPOSICIÓN 1 - LATERAL 2 PLAZAS MIDÍ + CHAISE LONGUE REVERSIBLE MIDÍ KOMPOSITION 1 - SEITLICH 2 SITZE MIDÍ + CHAISELONGUE MIDÍ UMK. L.267 x P.165 cm</p> 
<p>ART. CL+3D / 3S+LC</p> <p>€</p> <p>COMPOSIZIONE 2 - LATERALE 3 POSTI LARGE + CHAISE LONGUE LARGE REV. ARRANGEMENT 2 - 3-SEATER LARGE SIDE ELEMENT + REVERSIBLE LARGE CHAISE LONGUE COMPOSITION 2 - CANAPÉ BÂTARD 3 PLACES LARGE + MÉRIDienne REVERSIBLE LARGE COMPOSICIÓN 2 - LATERAL 3 PLAZAS LARGE + CHAISE LONGUE REVERSIBLE LARGE KOMPOSITION 2 - SEITLICH 3 SITZE LARGE + CHAISELONGUE LARGE UMK. L.297 x P.165 cm</p> 		<p>ART. PM+GD / GS+MP</p> <p>€</p> <p>COMPOSIZIONE 3 - LATERALE 2 POSTI MIDÍ + TERMINALE CON PEN. MIDÍ ARRANGEMENT 3 - 2-SEATER MIDÍ SIDE ELEMENT + MIDÍ END ELEMENT W/PENINSULA COMPOSITION 3 - CANAPÉ BÂTARD 2 PLACES MIDÍ + TERMINAL A/PENINSULE MIDÍ COMPOSICIÓN 3 - LATERAL 2 PLAZAS MIDÍ + TERMINAL C/PENÍNSULA MIDÍ KOMPOSITION 3 - SEITLICH 2 SITZE MIDÍ + ABSCHLUSSELEMENT MIT HALB. MIDÍ L.272 x P.215 cm</p> 		

PER ALTRE MISURE CONSULTA IL LISTINO PROMOZIONALE COMPLETO A PAGINA 169 OPPURE ONLINE NELLA TUA AREA RISERVATA SU FELIS.IT / FOR OTHER MEASUREMENTS PLEASE SEE THE COMPLETE PROMOTIONAL PRICE-LIST ON PAGE 169 OR ONLINE IN YOUR RESERVED AREA AT FELIS.IT / POUR D'AUTRES MESURES CONSULTEZ LE TARIF COMPLET PROMOTIONNEL À LA PAGE 169 OU EN LIGNE DANS VOTRE ESPACE RÉSERVÉ SUR LE SITE FELIS.IT / PARA OTRAS MEDIDAS, CONSULTA LA LISTA COMPLETA DE PROMOCIONES EN LA PÁGINA 169 O EN TU ÁREA RESERVADA DEL SITIO FELIS.IT / FÜR ANDERE GRÖSSEN KONSULTIEREN SIE BITTE DIE VOLLSTÄNDIGE PREISLISTE AUF SEITE 169 ODER ONLINE IN IHREM RESERVIERTEN BEREICH AUF FELIS.IT

Recliner

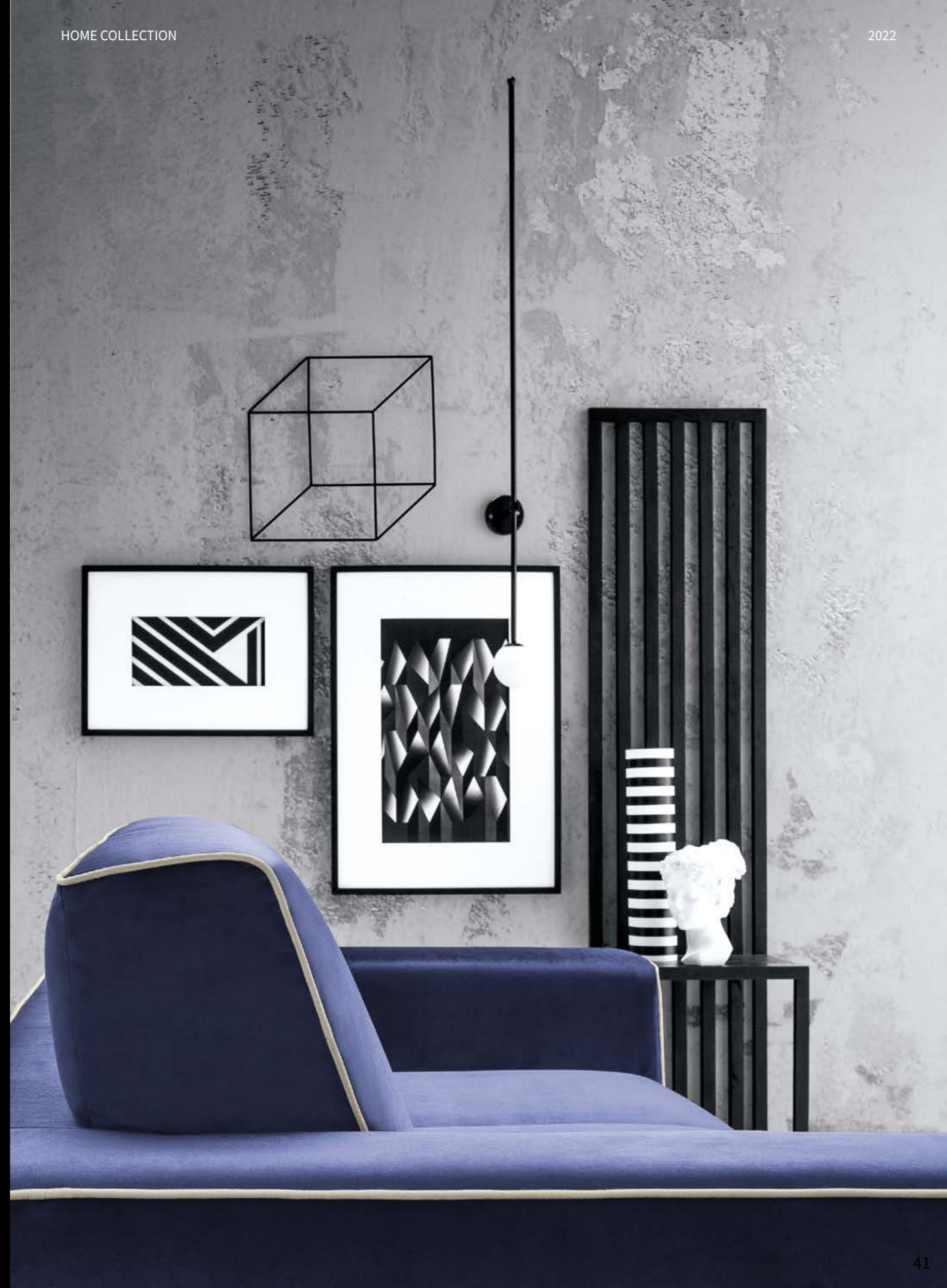

WALLY / DRAKE / BYRON

UN'IDEA INTRIGANTE DI DESIGN

Byron, Wally e Drake celano un pratico meccanismo che consente di allungare con un semplice gesto le sedute, dando vita a delle comode chaise longue.

AN INTRIGUING DESIGN IDEA

Byron, Wally and Drake conceal a practical mechanism that enables the seats to be extended to create comfortable chaise longues in one simple step.

UNE IDÉE DE DESIGN INTRIGANTE

Byron, Wally et Drake cachent un mécanisme pratique qui permet d'allonger les assises par un simple geste, en donnant vie à de confortables chaises longues.

UNA IDEA DE DISEÑO INTRIGANTE

Byron, Wally y Drake ocultan un práctico mecanismo que permite extender los asientos con un simple gesto, creando cómodas chaises longues.

EINE VERBLÜFFENDE DESIGNIDEE

Hinter Byron, Wally und Drake verbirgt sich ein praktischer Mechanismus, der es ermöglicht, die Sitze mit einer einfachen Geste zu verlängern und so bequeme Chaiselongues zu schaffen.

TRE DIVERSE INTERPRETAZIONI DI STILE: SCEGLI LA TUA!

THREE DIFFERENT INTERPRETATIONS OF STYLE: CHOOSE YOURS!

TROIS INTERPRÉTATIONS DIFFÉRENTES DU STYLE: CHOISISSEZ LA VÔTRE!

TRES INTERPRETACIONES DIFERENTES DEL ESTILO: ¡ELIGE LA TUYA!

DREI VERSCHIEDENE STILINTERPRETATIONEN: WÄHLEN SIE IHRE!

WALLY



Il bordo di Wally sottolinea forme e volumi; realizzabile in tinta o a contrasto, impreziosisce di dettagli sartoriali unici questo divano.

Wally's piping emphasizes shapes and volumes; available in matching or contrasting, enriches this sofa with unique sartorial details.

La bord de Wally met l'accent sur les formes et les volumes; réalisable dans la teinte ou en contraste, il enrichit de détails uniques taillur ce canapé.

El borde de Wally enfatiza formas y volúmenes; alcanzable en el mismo color o contraste, embellece este sofá con detalles sartoriales únicos.

Wallys dekorativer Keder betont Formen und Volumen. Die Farbe des dekorativen Keder kann ausgewählt werden: entweder gleichfarbig oder in Kontrast, der Keder verhoheit dieses Sofa mit einzigartigen Sartorial-Details.

BYRON



La base della seduta di Byron rientra con una leggera curva per evitare di sfregare le scarpe, mentre la discreta pizzatura in rilievo mostra delle forme più aggraziate.

Byron's seat base curves inwards slightly to avoid shoes rubbing against it, while the discreet pinching in relief shows more graceful shapes.

La base de l'assise de Byron rentre avec une courbe légère pour éviter de froter les chaussures, tandis que le pincement discret en relief montre des formes plus gracieuses.

La base del asiento de Byron vuelve a su posición con una ligera curva para evitar el roce de los zapatos, mientras que la discreta pellizcada en relieve muestra formas más elegantes.

Die Sitzfläche des Byron-Sofas lässt sich leicht einfahren, damit die Schuhe nicht am Sofapolster reiben, während die leicht eingeklemmte Nähten dem Sofa eine zierliche Form geben.

DRAKE



Le linee pulite e squadrate di Drake vengono interrotte dalle cuciture pizzicate che delineano cuscini e sedute.

Drake's clean and square lines are interrupted by the pinched seams that outline cushions and seats.

Les lignes nettes et carrées de Drake sont interrompues par les coutures pincées qui dessinent les coussins et les sièges.

Las líneas limpias y cuadradas de Drake son interrumpidas por las costuras pellizcadas que delinean los cojines y los asientos.

Die klaren, quadratischen Linien des Drake Sofas werden von den eingeklemmten Nähten unterbrochen, die die Kissen und Sitze umreißen.

WALLY

€

VEDI LISTINO IN PDF
LOOK AT THE PDF PRICE LIST
REGARDEZ LA TARIF EN PDF
MIRAR LA LISTA DE PRECIOS EN PDF
SIEHE PREISLISTE IM PDF FORMAT

ART. 08

DIVANO 3 POSTI XL
3-SEATER XL SOFA
CANAPÉ 3 PLACES XL
SOFÁ 3 PLAZAS XL
3-SITZER-SOFA XL
L.255 x P.106 cm



€

VEDI LISTINO IN PDF
LOOK AT THE PDF PRICE LIST
REGARDEZ LA TARIF EN PDF
MIRAR LA LISTA DE PRECIOS EN PDF
SIEHE PREISLISTE IM PDF FORMAT

ART. 01

POLTRONA
ARMCHAIR
FAUTEUIL
SILLÓN
SESSEL
L.98 x P.106 cm



Dietro a Wally c'è un'idea intrigante di design: seduta senza cuscini, linee decise e versatilità delle soluzioni, per una comodità che asseconda l'ispirazione del momento.

Behind Wally there's an intriguing design idea: seats without cushions, distinctive lines and versatile solutions, for comfort that indulges your inspiration of the moment.

Derrière Wally il y a un'idée de design intrigante: assises sans coussins, lignes déterminées et solutions versatiles, pour un confort qui seconde l'inspiration du moment.

En Wally subyace una idea intrigante de diseño: asiento sin cojines, líneas marcadas y soluciones versátiles, para una comodidad que acompaña la inspiración del momento.

Hinter Wally steckt eine faszinierende Idee des Designs: Sitz ohne Kissen, starke Linien und Vielseitigkeit der Lösungen, für einen Komfort, der der Inspiration des Augenblicks folgt.

Anche la seduta singola si trasforma con un semplice movimento in una seduta più accogliente.

Individual seats also convert into more comfortable seating in just one simple step.

Même l'assise individuelle se transforme, en un simple mouvement, en une assise plus accueillante.

También el asiento individual, con un simple gesto, se transforma en un asiento más acogedor.

Sogar der Sessel verwandelt sich mit einer einfachen Bewegung in einen bequemen Sitz.

DRAKE

€

VEDI LISTINO IN PDF
LOOK AT THE PDF PRICE LIST
REGARDEZ LA TARIF EN PDF
MIRAR LA LISTA DE PRECIOS EN PDF
SIEHE PREISLISTE IM PDF FORMAT

ART. 07

DIVANO 3 POSTI MAXI
3-SEATER MAXI SOFA
CANAPÉ 3 PLACES MAXI
SOFÁ 3 PLAZAS MAXI
3-SITZER-SOFA MAXI
L.246 x P.106 cm

Drake si presenta con una classe impeccabile. Le linee essenziali celano un pratico meccanismo per allungare in una sola mossa le sedute e godersi la tranquillità di casa.

Drake sports impeccable class. Its quintessential Lines conceal a practical mechanism to extend the seats in one single step and enjoy the peace and quiet of home.

Drake se présente avec une classe impeccable. Ses lignes essentielles cache un mécanisme pratique pour allonger en un seul geste les assises et profiter pleinement de la tranquillité de la maison.

Drake se presenta con una clase impecable. Las líneas esenciales encubren un práctico mecanismo para extender los asientos con un gesto único y disfrutar la tranquilidad del descanso hogareño.

Drake präsentiert sich mit tadellosem Klasse. Die wesentlichen Linien verbergen einen praktischen Mechanismus, damit Sie die Sitze verlängern können und die Ruhe von zu Hause genießen.



Le ampie sedute sono prive di cuscini, mentre i contorni sono impreziositi da un bordo in rilievo.

The spacious seats have no cushions, while the borders are embellished with relief trim.

Les assises larges n'ont aucun coussin, tandis que les contours sont ornés d'un bord en relief

Los amplios asientos no tienen cojines, mientras que los contornos son embellecidos por un borde en relieve.

Die großen Sitze sind ohne Kissen, während die Konturen mit einer Reliefkeder verschoenert sind.



€

VEDI LISTINO IN PDF
LOOK AT THE PDF PRICE LIST
REGARDEZ LA TARIF EN PDF
MIRAR LA LISTA DE PRECIOS EN PDF
SIEHE PREISLISTE IM PDF FORMAT

ART. CL+3D / 3S+LC

COMPOSIZIONE 2 - LATERALE 3 POSTI LARGE + CHAISE LONGUE LARGE
ARRANGEMENT 2 - 3-SEATER LARGE SIDE ELEMENT + LARGE CHAISE LONGUE
COMPOSICIÓN 2 - CANAPÉ BÂTARD 3 PLACES LARGE + MÉRIDienne LARGE
KOMPOSITION 2 - LATERAL 3 PLAZAS LARGE + CHAISE LONGUE LARGE
KOMPOSITION 2 - SEITLICH 3 SITZE LARGE + CHAISELONGUE LARGE
L.299 x P.159 cm



BYRON

€

VEDI LISTINO IN PDF
LOOK AT THE PDF PRICE LIST
REGARDEZ LA TARIF EN PDF
MIRAR LA LISTA DE PRECIOS EN PDF
SIEHE PREISLISTE IM PDF FORMAT

ART. 05

DIVANO 3 POSTI BIG
3-SEATER BIG SOFA
CANAPÉ 3 PLACES BIG
SOFÁ 3 PLAZAS BIG
3-SITZER-SOFA BIG
L.232 x P.106 cm

€

VEDI LISTINO IN PDF
LOOK AT THE PDF PRICE LIST
REGARDEZ LA TARIF EN PDF
MIRAR LA LISTA DE PRECIOS EN PDF
SIEHE PREISLISTE IM PDF FORMAT

ART. 3S + 3D

COMPOSIZIONE 1 - LATERALE 3 POSTI LARGE + LATERALE 3 POSTI LARGE
ARRANGEMENT 1 - 3-SEATER LARGE SIDE ELEMENT + 3-SEATER LARGE SIDE ELEMENT
COMPOSICIÓN 1 - CANAPÉ BÂTARD 3 PLACES LARGE + CANAPÉ BÂTARD 3 PLACES LARGE
COMPOSICIÓN 1 - LATERAL 3 PLAZAS LARGE + LATERAL 3 PLAZAS LARGE
KOMPOSITION 1 - SEITLICH 3 SITZE LARGE + SEITLICH 3 SITZE LARGE
L.382 x P.106 cm



La base della seduta rientra con una leggera curva per evitare di strofinare le scarpe.

The seat base curves inwards slightly to avoid shoes rubbing against it.

La base de l'assise rentre avec une courbe légère pour éviter de frotter les chaussures.

La base del asiento vuelve a su posición con una ligera curva para evitar el roce de los zapatos.

Die Sitzfläche des Byron-Sofas lässt sich leicht einfahren, damit die Schuhe nicht am Sofapolster reiben.

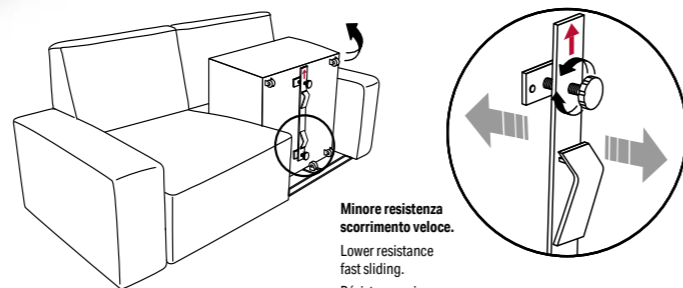
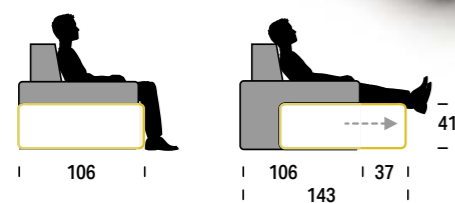

Minore resistenza scorrimento veloce.
Lower resistance fast sliding.
Résistance mineure au glissement rapide.
Menor resistencia, deslizamiento rápido.
Geringere Festigkeit, schnelleres Gleiten.

Maggiore resistenza scorrimento lento.
Greater resistance slow sliding.
Résistance majeure au glissement lent.
Mayor resistencia, deslizamiento rápido.
Höherer Festigkeit, langsamer Gleiten.

SCORRIMENTO FACILMENTE REGOLABILE

Ogni seduta scorre su ruote antiscivolo. Sotto, una barra centrale, consente la regolazione della forza necessaria allo scorrimento. In base al peso dell'utente o in base alle sue preferenze... La seduta può avanzare più o meno facilmente a seconda che il volantino di regolazione venga avvitato o meno. La freccia sulla barra indica la parte frontale del divano.

EASILY ADJUSTABLE SLIDING

All the seats slide on slip-resistant wheels. Below, a central bar regulates the sliding force. Depending on the weight of the user or his preferences... the seat can be moved forwards more or less easily depending on how tightly screwed in the hand-wheel is. The arrow on the bar indicates the front of the sofa.

GLISSEMENT FACILEMENT RÉGLABLE

Chaque assise glisse sur des roues antidérapantes. Dessous, une barre centrale, permet le réglage de la force nécessaire au glissement. En fonction du poids de l'utilisateur ou à ses préférences... l'assise peut avancer plus ou moins facilement selon que le volant de réglage soit vissé ou pas. La flèche sur la barre indique la partie frontale du divan.

DESLIZAMIENTO FÁCILMENTE REGULABLE

Cada asiento se mueve sobre ruedas antideslizantes. Una barra central situada debajo facilita el ajuste de la fuerza necesaria para el desplazamiento. Según el peso del usuario o en base a sus preferencias... El asiento puede avanzar más o menos fácilmente, depende del enroscado del volante de ajuste. La flecha en la barra indica la parte delantera del sofá.

LEICHT EINSTELLBARES SCROLLEN

Jeder Sitz gleitet auf rutschfesten Rädern. Eine zentrale Stange unter dem Sitz ermöglicht die Einstellung der zum Rutschen notwendigen Kraft. Abhängig vom Gewicht des Benutzers oder nach seinen Vorlieben kann der Sitz mehr oder weniger leicht vorrücken. Es reicht nur den Verstellhandrad verschrauben oder nicht. Der Pfeil auf der Stange zeigt die Vorderseite des Sofas an.



STRUTTURA

Realizzata con masselli di legno di abete massiccio di vari spessori. Parti di tamponamento in fibra grezza e/o compensato di pioppo. Fianchi in agglomerato di legno a bassa emissione di formaldeide (classe E1). Pannello schiena realizzato in multistrato di pioppo ancorato alla base tramite baionette zincate.

IMBOTTITURA

Cuscino seduta fissato al telaio in espanso indeformabile con densità D35SR, rivestito con resinato di poliestere 200 gr. Cuscino schiena in poliuretano espanso flessibile e indeformabile in densità D16S rivestito in faldia termolegata da 300 gr. Parti di tamponamento schiena e braccioli rivestiti con espanso indeformabile densità 35 FR. Il tutto rivestito con resinato 200 gr. poliestere accoppiato a vellutino in maglina. **MOLLEGGIO**

Realizzato con nastri elastici da 80 mm tesi meccanicamente, composti da fili di gomma ricoperti da filo di nylon avvolto a spirale.

PIEDI

Per parte fissa in ABS nero da H 25 mm non visibile.

SEDUTA MOBILE

Telaio in agglomerato di legno e massello di abete supportato da ruote gommate anti-mark. Scorre su un sistema mobile brevettato, costituito da un telaio in acciaio verniciato con polveri epossidiche, dotato di volantino di regolazione.

FRAME

Made of solid fir wood in various thicknesses. Reinforcement parts in poplar wood fibre and/or plywood. Sides made of low formaldehyde emission particleboard (Class E1). Back panel made of multi-layered poplar anchored to the base by means of galvanised bayonet fittings.

SPRINGING

Made of 80 mm wide mechanically tensioned elasticated webbing composed of nylon covered rubber strands wound into a spiral.

PADDING

Seat cushion made of D35SR density non-deformable foam fixed to the frame, covered in 200 g polyester resin. Back cushion made of D16S density flexible, non-deformable polyurethane foam covered with 300 g thermo-bonded felt. Back and armrest reinforcement parts covered in 35 FR density non-deformable foam. All upholstered in 200 g polyester resin bonded to jersey velveteen.

FEET

Fixed part in black ABS plastic H 25 mm, not visible.

MOVABLE SEATS

Solid fir wood and particleboard frame supported by anti-mark rubber wheels. Patented mobile sliding system composed of epoxy powder painted steel frame fitted with a hand-wheel to adjust the sliding of the non-slip rubber wheels.

STRUCTURE

Réalisée en bois massif de pin portant de différents épaisseurs. Fileurs de remplissage en fibre brute et/ou contreplaqué de peuplier. Côtés en aggloméré de bois à basse émission de formaldéhydes (appartenant à la Classe E1). Panneau dossier réalisé en multicouches de peuplier ancré à la base par des glissières galvanisées.

SUSPENSION

Réalisée avec des bandes élastiques de 80 mm tendues mécaniquement, composées par des fils de gomme recouverts par du fil de nylon enroulé à spirale.

REMBOURRAGE

Coussin assise fixé au châssis en expansé indéformable de polyuréthane D35SR, le tout revêtu en résiné de polyester 200 gr. Coussin dossier en expansé flexible et indéformable de polyuréthane D16S, revêtu couche thermo-liée de 300 gr. résinée. Fileurs de remplissage dossier et accoudoirs revêtus avec de l'expansé indéformable de polyuréthane D35FR. Le tout revêtu par du résiné 200 gr, de polyester couplé avec du velours en maille.

PIEDS

Pieds de la partie fixe en ABS noir H. 25 mm, non visibles.

ASSISE MOBILE

Châssis en aggloméré de bois massif de pin supporté par des roues en gomme anti-marques. Il glisse par un système mobile breveté, constitué par un châssis en acier verni avec des poudres époxydes, doté d'un volant de réglage pour le glissement sur roues en gomme antidérapantes.

ESTRUCTURA

Realizada con armazón de madera maciza de abeto de distintos grosores. Partes de taponado en fibra bruta y/o madera contrachapada de chopo. Costados laterales de aglomerado de baja emisión de formaldehido (clase E1). Tablero del respaldo en madera contrachapada de chopo anclada a la base mediante sistema de bayonetas galvanizadas.

SISTEMA DE SUSPENSIÓN

Realizado con cinchas elásticas de 80 mm, tensadas mecánicamente, compuestas por hilos de goma forrados de nylon envuelto en forma de espiral.

RELLENO

Cojín del asiento fijado en el armazón en espuma de poliuretano indeformable D35SR, recubierta de fibra de resina de poliéster de 200 gramos. Cojín del respaldo en espuma de poliuretano flexible e indeformable D16S, recubierta de capa ligada térmicamente de 300 gramos. Partes de taponado del respaldo y apoyabrazos recubiertos de espuma de poliuretano indeformable D35FR. Todo revestido con fibra resinada de poliéster de 200 gramos, acoplada con velludillo de punto.

PATAS

Para la parte fija, patas de ABS negro de 25 mm de altura, no visibles.

ASIENTO MÓVIL

Armazón en madera aglomerada y madera maciza de abeto, sostenido por ruedas de goma antimarcas. Se desliza sobre un sistema móvil patentado, constituido por un armazón de acero pintado con polvos epoxidicos, con rueda de regulación para el deslizamiento sobre ruedas de goma antideslizantes.

KORPUS

Wird aus massivem Tannenholz verschiedener Stärken hergestellt. Füllungsteile aus Rohfaser und/oder Pappelsperholz. Seitenwände aus Spanplatte mit geringer Formaldehydabgabe (Klasse E1). Rückwand aus Pappelsperholz, wird mit verzinkten Bajonettverbindungen an der Basis verankert.

POLSTERUNG

Cuscino seduta fissato al telaio in espanso indeformabile con densità D35SR, rivestito con resinato di poliestere 200 gr. Cuscino schiena in poliuretano espanso flessibile e indeformabile in densità D16S rivestito in faldia termolegata da 300 gr. Parti di tamponamento schiena e braccioli rivestiti con espanso indeformabile densità 35 FR. Il tutto rivestito con resinato 200 gr. poliestere accoppiato a vellutino in maglina.

MECANISMUS

Sitz mit 3 Positionen auf einem kugelgelagerten Gleitmechanismus in einem lackierten Doppelrahmen aus Metall mit hochfesten elastischen Gurten.

FÜSSE

Für feststehenden Teil aus schwarzem ABS mit H 25mm, nicht sichtbar.

BEWEGLICHER SITZ

Rahmen aus Spanplatte und massivem Tannenholz, der auf gummierten, spurlosen Rädern ruht. Gleitet auf einem beweglichen, patentierten System, das aus einem epoxidpulverbeschichteten Stahlrahmen besteht und ein Einstellhandrad beinhaltet.

LE COMPOSIZIONI PIÙ RICHIESTE / MOST POPULAR ARRANGEMENTS / LES COMPOSITIONS PLUS DEMANDÉES / LAS COMPOSICIONES MÁS SOLICITADAS / DIE MEISTGEFRAGTEN KOMPOSITIONEN. | PREZZO VALIDO PER CATEGORIA SUPER / PRICE APPLICABLE FOR SUPER CATEGORY / PRIX VALABLE POUR CATEGORIE SUPER / PRECIO VÁLIDO PARA LA CATEGORÍA SUPER / PREIS FÜR DIE KATEGORIE SUPER.

ART. 01	€	ART. 02	€	ART. 20	€
<p>POLTRONA ARMCHAIR FAUTEUIL SILLÓN SESSEL L.98 x P.106 cm</p>		<p>DIVANO 2 POSTI SMALL 2-SEATER SMALL SOFA CANAPÉ 2 PLACES SMALL SOFÁ 2 PLAZAS SMALL 2-SITZER-SOFA SMALL L.186 x P.106 cm</p>		<p>DIVANO 2 POSTI MIDE 2-SEATER MIDE SOFA CANAPÉ 2 PLACES MIDE SOFÁ 2 PLAZAS MIDE 2-SITZER-SOFA MIDE L.202 x P.106 cm</p>	
<p>ART. 05</p> <p>DIVANO 3 POSTI BIG 3-SEATER BIG SOFA CANAPÉ 3 PLACES BIG SOFÁ 3 PLAZAS BIG 3-SITZER-SOFA BIG L.232 x P.106 cm</p>	€	<p>ART. 07</p> <p>DIVANO 3 POSTI MAXI 3-SEATER MAXI SOFA CANAPÉ 3 PLACES MAXI SOFÁ 3 PLAZAS MAXI 3-SITZER-SOFA MAXI L.246 x P.106 cm</p>	€	<p>ART. 08</p> <p>DIVANO 3 POSTI XL 3-SEATER XL SOFA CANAPÉ 3 PLACES XL SOFÁ 3 PLAZAS XL 3-SITZER-SOFA XL L.255 x P.106 cm</p>	€
<p>ART. CL+3D / 3S+LC</p> <p>COMPOSIZIONE 2 - LATERALE 2 POSTI LARGE + CHAISE LONGUE LARGE ARRANGEMENT 2 - 3-SEATER LARGE SIDE ELEMENT + LARGE CHAISE LONGUE COMPOSITION 2 - CANAPÉ BÂTARD 3 PLACES LARGE + MÉRIDIENNE LARGE COMPOSICIÓN 2 - LATERAL 3 PLAZAS LARGE + CHAISE LONGUE LARGE KOMPOSITION 2 - SEITLICH 3 SITZE LARGE + CHAISERLONGUE LARGE L.299 x P.159 cm</p>	€	<p>ART. CB+5D / 5S+BC</p> <p>COMPOSIZIONE 3 - LATERALE 3 POSTI BIG + CHAISE LONGUE BIG ARRANGEMENT 3 - 3-SEATER BIG SIDE ELEMENT + BIG CHAISE LONGUE COMPOSITION 3 - CANAPÉ BÂTARD 3 PLACES BIG + MÉRIDIENNE BIG COMPOSICIÓN 3 - LATERAL 3 PLAZAS BIG + CHAISE LONGUE BIG KOMPOSITION 3 - SEITLICH 3 SITZE BIG + CHAISERLONGUE BIG L.323 x P.159 cm</p>	€	<p>ART. PL+5D / 5S+LP</p> <p>COMPOSIZIONE 4 - LATERALE 3 POSTI BIG + TERMINALE C/PENISOLA LARGE ARRANGEMENT 4 - 3-SEATER BIG SIDE ELEMENT + LARGE END ELEMENT W/PENINSULA COMPOSITION 4 - CANAPÉ BÂTARD 3 PLACES BIG + TERMINAL A/PENINSULE LARGE COMPOSICIÓN 4 - LATERAL 3 PLAZAS BIG + TERMINAL C/PENINSULA LARGE KOMPOSITION 4 - SEITLICH 3 SITZE BIG + ABSCHLUSSELEMENT MIT HALBINSEL LARGE L.328 x P.195 cm</p>	€

DEXTER

NUOVE SEDUTE ESTRAIBILI

Con Dexter allunghi le gambe e ti godi il meritato relax. Un meccanismo a scivolamento consente, con un semplice movimento, di far avanzare la seduta in tre diverse posizioni.

NEW PULL-OUT SEATS

Stretch out your legs on Dexter and enjoy the relaxation you deserve. A simple, one-step sliding mechanism moves the seat forward into three different positions.

NOUVEAUX SIÈGES COULANTS

Avec Dexter vous allongez vos jambes et vous profitez d'un relax bien mérité. Un mécanisme à glissement permet, par un simple mouvement, de faire avancer l'assise en trois positions différentes.

NUEVOS ASIENTOS DESPLEGABLES

Con Dexter estiras las piernas y disfrutas del merecido descanso. Un mecanismo de deslizamiento permite mover el asiento hacia delante en tres posiciones diferentes con un simple movimiento.

NEUE AUSZIEHSITZEI

Mit Dexter können Sie Ihre Beine ausstrecken und Ihre wohlverdiente Ruhe genießen. Ein Schiebemechanismus ermöglicht es, den Sitz mit einer einfachen Bewegung in drei verschiedene Positionen zu bringen.

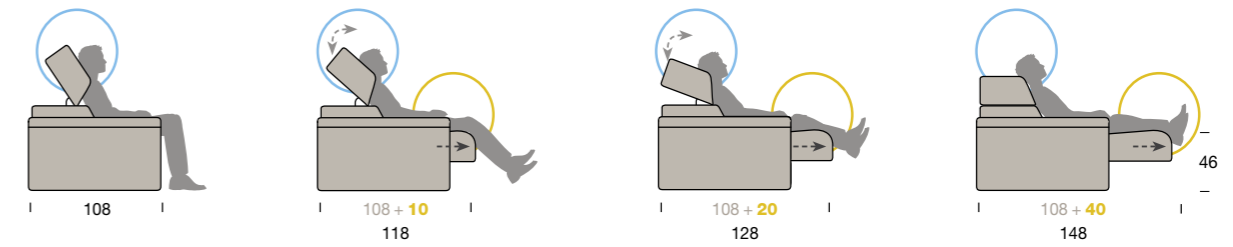

10, 20 o 40 centimetri; scegli tu quanto spazio serve per goderti appieno ogni momento di relax, combinando a piacere ognuna delle 15 posizioni del poggiatesta reclinabile.

10, 20 or 40 centimetres: you choose how much space you need to thoroughly enjoy every moment of relaxation and combine it with any of the 15 reclining headrest positions.

10, 20 ou 40 centimètres; vous choisissez vous même l'espace nécessaire pour profiter pleinement de quelconque moment de relax, en combinant au plaisir chacune des 15 positions de l'appui-tête inclinable.

10, 20 o 40 centímetros; elige el espacio que necesitas para disfrutar de cada momento de relax, combinando cada una de las 15 posiciones del reposacabezas reclinable.

10, 20 oder 40 Zentimeter: Sie entscheiden, wie viel Platz Sie brauchen, um jeden Moment der Entspannung zu genießen, und kombinieren jede der 15 Kopfstützenstellungen nach Belieben.

€

VEDI LISTINO IN PDF
LOOK AT THE PDF PRICE LIST
REGARDEZ LA TARIF EN PDF
MIRAR LA LISTA DE PRECIOS EN PDF
SIEHE PREISLISTE IM PDF FORMAT

ART. 06

DIVANO 3 POSTI XL
3-SEATER XL SOFA
CANAPÉ 3 PLACES XL
SOFÁ 3 PLAZAS XL
3-SITZER-SOFA XL
L.222 x P.108 cm

€

VEDI LISTINO IN PDF
LOOK AT THE PDF PRICE LIST
REGARDEZ LA TARIF EN PDF
MIRAR LA LISTA DE PRECIOS EN PDF
SIEHE PREISLISTE IM PDF FORMAT

ART. CS+GD / GS+CD

COMPOSIZIONE 1 - LATERALE 2 POSTI GRANDE + CHAISE LONGUE
ARRANGEMENT 1 - 2-SEATER LARGE SIDE ELEMENT + CHAISE LONGUE
COMPOSITION 1 - CANAPÉ BÂTARD 2 PLACES GRAND + MÉRIDIDIENNE
COMPOSIZIÓN 1 - LATERAL 2 PLAZAS GRANDE + CHAISE LONGUE
KOMPOSITION 1 - SEITLICH 2 SITZE GROSS + CHAISELONGUE
L.250 x P.170 cm



È tutto a portata di mano e in ordine grazie al bracciolo contenitore di Dexter. Alzando il cuscino scopri un pratico vano portaoggetti per ogni necessità. Il bracciolo viene fornito di serie con il contenitore.

Everything is within reach and tidied away thanks to Dexter's storage armrest. Lift the cushion and discover a practical storage compartment for all your needs. The storage armrest is supplied as standard.

Tout est à la portée de main et en ordre grâce à l'accoudoir conteneur de Dexter. En soulevant le coussin vous découvrez un compartiment porte-objets pratique pour quelconque besoin. L'accoudoir avec le compartiment est de série.

Todo está al alcance de la mano y en orden gracias al apoyabrazos de almacenamiento de Dexter. Levantando el cojín descubre un práctico compartimento de almacenamiento para todas tus necesidades. El apoyabrazos se suministra de serie con un espacio de almacenamiento.

Dank der Armlehne mit Ablage von Dexter ist alles in Reichweite und aufgeräumt. Beim Anheben des Kissens erscheint ein praktischer Stauraum für jeden Bedarf. Die Armlehne mit Stauraum gehört zur Standardausstattung.



Total comfort: lo schienale con poggiatesta ergonomico è regolabile in 15 diverse posizioni.

Total comfort: the backrest with ergonomic headrest can be adjusted to 15 different positions.

Confort total : le dossier avec appui-tête ergonomique est réglable en 15 positions différentes.

Comodidad total: el respaldo con reposacabezas ergonómico se regula en 15 posiciones diferentes.

Total Comfort: die Rückenlehne mit ergonomischer Kopfstütze ist in 15 verschiedenen Positionen verstellbar.



STRUTTURA

Realizzata con masselli in legno di abete massiccio di vari spessori. Parti di tamponamento in fibra grezza e/o compensato di pioppo. Fianchi in agglomerato di legno a bassa emissione di formaldeide (appartenente alla Classe E1). Braccioli ancorati alla base con baionette. Poggiatesta dotato di cricchetto estraibile in acciaio con finitura cromo lucido. Possibilità di regolare l'inclinazione a seconda del proprio comfort.

IMBOTTITURA

Cuscino seduta in espanso indeformabile in D35 / D40 il tutto rivestito in resinato di poliestere 200 gr. Schienale in espanso D16 indeformabile, rivestito in resinato di poliestere 200 gr. Poggiatesta in espanso indeformabile in D28, dotato di cricchetto con innesto su bussola in acciaio con finitura cromo lucido.

MECCANISMO
Meccanismo sottoposto a severi test di resistenza. Seduta dotata di meccanismo scorrevole in metallo a 3 posizioni con cinghiatura elastica.

PIEDI

In ABS nero da H 40 mm non visibile.

FRAME

Made of solid fir wood in various thicknesses. Reinforcement parts in poplar wood fibre and/or plywood. Sides made of low formaldehyde emissions particleboard (Class E1). Armrests anchored to the base with bayonet fittings. Headrest equipped with polished chrome finish steel pull-out ratchet. Inclination can be adjusted to suit user.

PADDING

Seat cushion padding made of non-deformable D35 / D40 foam covered with 200 g polyester resin. Back made of D16 non-deformable foam upholstered with 200 g polyester resin. Headrest made of D28 non-deformable polyurethane foam, complete with ratchet fitted onto a polished chrome finish steel bushin.

MECHANISM

Mechanism subject to strict resistance testing. Seat fitted with metal sliding mechanism featuring 3 positions with elasticated webbing.

FEET

Black ABS plastic feet H 40 mm, not visible.

STRUCTURE

Réalisée en bois massif de pin portant de différentes épaisseurs. Fileurs de remplissage en fibre brute et/ou contreplaqué de peuplier. Côtés en aggloméré de bois à basse émission de formaldéhydes (appartenant à la Classe E1). Accoudoirs ancrés à la base par des glissières. Appui-tête doté de cliquet extractible en acier avec finition chrome brillant. Possibilité de régler l'inclinaison selon le propre confort.

REMOURRAGE

Coussin assise en expansé indéformable de polyuréthane D35/D40, le tout revêtu en résiné de polyester 200 gr. Dossier en expansé indéformable de polyuréthane D16, revêtu en résiné de polyester 200 gr. Appui-tête en expansé indéformable de polyuréthane D28, doté de cliquet avec bouton sur boussole en acier finition chrome brillant.

MÉCANISME

Mécanisme soumis à de sévères tests de résistance. Assise dotée d'un mécanisme coulissant en métal à 3 positions avec sangle élastique.

PIEDS

Pieds en ABS noir H. 40 mm, non visibles.

ESTRUCTURA

Realizada con armazón de madera maciza de abeto de diferentes grosores. Partes de taponado en fibra bruta y/o madera contrachapada de chopo. Costados laterales de aglomerado de baja emisión de formaldehído (clase E1). Apoyabrazos fijados con sistema de bayoneta. Apoyacabeza equipado con apertura de empuje extraíble en acero con acabado cromo brillante. Posibilidad de regular la inclinación según el propio confort.

RELLENO

Cojín del asiento en espuma de poliuretano indeformable D35 y D40, todo revestido con fibra resinada de poliéster de 200 gramos. Respaldo en espuma de poliuretano indeformable D16, recubierta de fibra de poliéster de 200 gramos. Apoyacabeza en espuma de poliuretano indeformable D28, equipado con apertura de empuje con acoplamiento en casquillo de acero con acabado cromo brillante.

MECANISMO

Mecanismo sujeto a severas pruebas de resistencia. Asiento provisto de mecanismo deslizante de metal en 3 posiciones con serie de cinchas elásticas.

PATAS

Patas de ABS negro de 40 mm de altura, no visibles.

KORPUS

Sie wird aus massivem Tannenholz verschiedener Stärken hergestellt. Füllungsteile aus Rohfaser und/oder Pappelsperholz. Seitenwände aus Spanplatte mit geringer Formaldehydabgabe (Klasse E1). Die Armlehnen sind mit Bajonettverschluss an der Basis verankert. Die Kopfstütze ist mit einer abnehmbaren, hochglanzverchromten Stahlratsche ausgestattet. Die Neigung lässt sich nach Belieben regulieren.

Sitzkissen aus formstabilem Schaumstoff D35/ D40 mit Verkleidung aus gehärtetem POLSTERUNG Sitzkissen aus formbeständigem Schaumstoff in D30, verkleidet mit 100% Polyester, gehäzt, zu 150g. Rücken- und Nierenkissen aus weichem formstabilem Schaumstoff D16, verkleidet mit 100% gehärtetem Material zu 150g. Armlehne und Füllungsteile aus formstabilem Schaumstoff D30.

MECHANISMUS

Der Mechanismus wird strengen Beständigkeitsprüfungen unterworfen. Der Sitz ist mit einem metallischen 3-Positionen-Schiebemechanismus und elastischen Gurten ausgestattet.

FÜSSE

40 mm hohe Füße aus nicht sichtbarem ABS in Schwarz.

LE COMPOSIZIONI PIÙ RICHIESTE / MOST POPULAR ARRANGEMENTS / LES COMPOSITIONS PLUS DEMANDÉES / LAS COMPOSICIONES MÁS SOLICITADAS / DIE MEISTGEFRAGTEN KOMPOSITIONEN. | PREZZO VALIDO PER CATEGORIA SUPER / PRICE APPLICABLE FOR SUPER CATEGORY / PRIX VALABLE POUR CATEGORIE SUPER / PRECIO VÁLIDO PARA LA CATEGORÍA SUPER / PREIS FÜR DIE KATEGORIE SUPER.

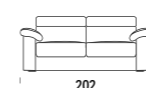
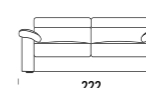
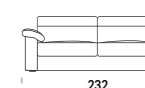
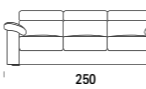
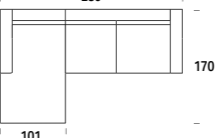
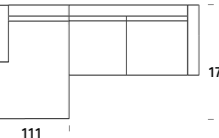
ART. 03	€	ART. 06	€	ART. 07	€
<p>DIVANO 3 POSTI 3-SEATER SOFA CANAPÉ 3 PLACES SOFÁ 3 PLAZAS 3-SITZER-SOFA L.202 x P.108 cm</p> 		<p>DIVANO 3 POSTI XL 3-SEATER XL SOFA CANAPÉ 3 PLACES XL SOFÁ 3 PLAZAS XL 3-SITZER-SOFA XL L.222 x P.108 cm</p> 		<p>DIVANO 3 POSTI SUPER BIG 3-SEATER SUPER BIG SOFA CANAPÉ 3 PLACES SUPER BIG SOFÁ 3 PLAZAS SUPER BIG 3-SITZER-SOFA SUPER BIG L.232 x P.108 cm</p> 	
ART. 08	€	ART. MC+3D / 3S+CM	€	ART. XC+6D / 6S+CX	€
<p>DIVANO 3 POSTI MAXI 3-SEATER MAXI SOFA CANAPÉ 3 PLACES MAXI SOFÁ 3 PLAZAS MAXI 3-SITZER-SOFA MAXI L.250 x P.108 cm</p> 		<p>COMPOSIZIONE 2 - LATERALE 3 POSTI + CHAISE LONGUE MAXI ARRANGEMENT 2 - 3-SEATER SIDE ELEMENT + MAXI CHAISE LONGUE COMPOSITION 2 - CANAPÉ BÂTARD 3 PLACES + MÉRIDIDIENNE MAXI COMPOSICIÓN 2 - LATERAL 3 PLAZAS + CHAISE LONGUE MAXI KOMPOSITION 2 - SEITLICH 3 SITZE + CHAISELONGUE MAXI L.280 x P.170 cm</p> 		<p>COMPOSIZIONE 3 - LATERALE 3 POSTI XL + CHAISE LONGUE XL ARRANGEMENT 3 - 3-SEATER XL SIDE ELEMENT + XL CHAISE LONGUE COMPOSITION 3 - CANAPÉ BÂTARD 3 PLACES XL + MÉRIDIDIENNE XL COMPOSICIÓN 3 - LATERAL 3 PLAZAS XL + CHAISE LONGUE XL KOMPOSITION 3 - SEITLICH 3 SITZE XL + CHAISELONGUE XL L.310 x P.170 cm</p> 	

FRED

DOTATO DI NUOVE SEDUTE ESTRAIBILI DISPONIBILE ANCHE IN VERSIONE FISSA

Comfort moderno nel segno dell'eleganza e dell'ergonomia. Alti piedini bronzati o satinati che donano leggerezza alla struttura. Così Fred si inserisce da protagonista in ogni ambiente.

FITTED WITH NEW PULL-OUT SEATS ALSO AVAILABLE IN FIXED VERSION

Modern comfort combined with elegance and ergonomics. Tall bronzed or satin-finished feet give the frame a lightweight appearance, making Fred the centerpiece of any room.

DOTÉ DE NOUVELLES ASSISES EXTRACTIBLES ÉGALEMENT DISPONIBLE EN VERSION FIXE

Confort moderne dans le signe de l'élégance et de l'ergonomie. Des petits pieds hauts bronze ou satinés qui offrent légèreté à la structure. Ainsi Fred s'intègre comme protagoniste dans quelconque milieu.

EQUIPADO CON NUEVOS ASIENTOS EXTRAÍBLES TAMBIÉN DISPONIBLE EN VERSIÓN FIJA

Confort moderno pensando a la elegancia y la ergonomía. Patas altas con acabado bronceado o satinado añaden ligereza a la estructura. Así es como Fred se hace protagonista en cada ambiente.

MIT NEUEN AUSZIEHBAREN SITZEN AUCH IN FESTER AUSFÜHRUNG ERHÄLTICH

Moderner Komfort im Zeichen von Eleganz und Ergonomie. Hohe bronzefarbene oder satinierte Füße, die der Struktur Leichtigkeit verleihen. So fügt sich Fred problemlos in jedes Ambiente ein.

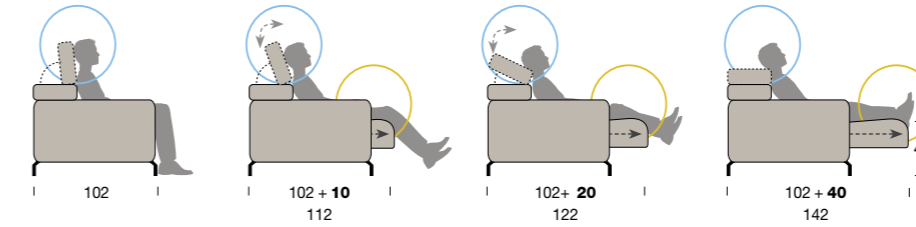

I poggiatesta sono regolabili ciascuno in 15 posizioni diverse per ogni esigenza.
All headrests are adjustable to 15 different positions to suit all needs.
Les appuis-tête sont réglables chacun en 15 positions différentes pour quelconque exigence.
Los apoyacabeza se regulan individualmente en 15 posiciones diferentes para cada necesidad.
Die Kopfstützen sind jeweils in 15 verschiedenen Positionen für jeden Bedarf verstellbar.



€	ART. F03
€	VEDI LISTINO IN PDF LOOK AT THE PDF PRICE LIST REGARDEZ LA TARIF EN PDF MIRAR LA LISTA DE PRECIOS EN PDF SIEHE PREISLISTE IM PDF FORMAT
	DIVANO 3 POSTI LARGE VERSIONE FISSA 3-SEATER LARGE SOFA FIXED VERSION CANAPÉ 3 PLACES LARGE VERSION FIXE SOFÁ 3 PLAZAS LARGE VERSIÓN FIJA 3-SITZER-SOFA LARGE FESTE VERSION L.208 x P.102 cm
€	ART. E03
€	VEDI LISTINO IN PDF LOOK AT THE PDF PRICE LIST REGARDEZ LA TARIF EN PDF MIRAR LA LISTA DE PRECIOS EN PDF SIEHE PREISLISTE IM PDF FORMAT
	DIVANO 3 POSTI LARGE VERSIONE ESTRAIBILE 3-SEATER LARGE SOFA PULL-OUT VERSION CANAPÉ 3 PLACES LARGE VERSION SIÈGES AMOVIBLES SOFÁ 3 PLAZAS LARGE VERSIÓN EXTRAÍBLE 3-SITZER-SOFA LARGE AUSZIEHBARE VERSION L.208 x P.102 cm



€	ART. FEL / FLE
€	VEDI LISTINO IN PDF LOOK AT THE PDF PRICE LIST REGARDEZ LA TARIF EN PDF MIRAR LA LISTA DE PRECIOS EN PDF SIEHE PREISLISTE IM PDF FORMAT
	SPECIAL 3 POSTI REVERSIBILE LARGE VERSIONE FISSA 3-SEATER SPECIAL REVERSIBLE LARGE SOFA FIXED VERSION SPECIAL 3 PLACES REVERSIBLE LARGE VERSION FIXE ESPECIAL 3 PLAZAS REVERSIBLE LARGE VERSIÓN FIJA SPECIAL 3 SITZE UMKEHRBAR LARGE FESTE VERSION L.288 x P.172 cm
€	ART. EEL / ELE
€	VEDI LISTINO IN PDF LOOK AT THE PDF PRICE LIST REGARDEZ LA TARIF EN PDF MIRAR LA LISTA DE PRECIOS EN PDF SIEHE PREISLISTE IM PDF FORMAT
	SPECIAL 3 POSTI LARGE VERSIONE ESTRAIBILE 3-SEATER SPECIAL LARGE SOFA PULL-OUT VERSION SPECIAL 3 PLACES LARGE VERSION SIÈGES AMOVIBLES ESPECIAL 3 PLAZAS LARGE VERSIÓN EXTRAÍBLE SPECIAL 3 SITZE LARGE AUSZIEHBARE VERSION L.288 x P.172 cm



SATINATO
SATIN
SATINÉ
SATINADO
SATINIERT



BRONZO
BRONZE
BRONZE
BRONCE
BRONZIERT

MUSIC SOFÀ

L'angolo del divano può essere dotato (optional) di un tecnologico impianto di diffusione stereo incorporato e una docking station dove è predisposto l'aggancio per i-phone, i-pod o qualunque altro dispositivo che possa essere collegato tramite bluetooth o porta usb. È disponibile anche il lettore sd-card, oltre naturalmente all'uscita aux: i dispositivi, una volta collegati, si ricaricano.

The corner of the sofa can be fitted optionally with a built-in hi-tech stereo system and docking station for i-phones, i-pods or other devices connectable via Bluetooth or USB port. An SD card reader is also available, as well as of course an AUX output: once connected, devices recharge themselves.

L'angle du canapé peut être doté (en option) d'un système technologique de diffusion stéréo incorporé et d'une station d'accueil où est déjà installé la connexion pour iPhone, iPod ou quelconque autre dispositif qui puisse être connecté en Bluetooth ou port USB. Un lecteur de carte SD est également disponible, comme aussi une sortie AUX: les dispositifs, une fois connectés, se rechargent.

El rincón del sofá puede estar equipado (opcional) con un tecnológico sistema de difusión estéreo incorporado y una estación de conexión para i-phone, i-pod o cualquier otro dispositivo que pueda conectarse mediante bluetooth o puerto USB. Está disponible también el lector de tarjetas SD y naturalmente la salida auxiliar: los dispositivos se recargan una vez conectados.

Die Sofaecke kann (optional) mit einer integrierten Stereoanlage und einer Dockingstation für i-phone, i-pod oder jedes andere Gerät ausgestattet werden, das sich über Bluetooth oder USB-Port anschließen lässt. Ein SD-Kartenleser ist ebenfalls vorhanden, und natürlich auch ein Aux-Ausgang: Einmal angeschlossen, laden sich die Geräte auf.



STRUTTURA
Realizzata con masselli in legno di abete massiccio di vari spessori. Parti di tamponamento in fibra grezza e/o compensato di pioppo. Fianchi in agglomerato di legno a bassa emissione di formaldeide (appartenente alla Classe E1). Braccioli ancorati alla base con baionette. Poggiatesta dotato di cricchetto estraibile in acciaio con finitura cromo lucido. Possibilità di regolare l'inclinazione a seconda del proprio comfort.
IMBOTTITURA
Cuscino seduta in espanso indeformabile in D35 / D40 il tutto rivestito in resinato di poliestere 200 gr. Schienale in espanso D16 indeformabile, rivestito in resinato di poliestere 200 gr. Poggiatesta in espanso indeformabile in D28, dotato di cricchetto con innesto su bussola in acciaio con finitura cromo lucido.
MECCANISMO
Meccanismo sottoposto a severi test di resistenza. Seduta dotata di meccanismo scorrevole in metallo a 3 posizioni con cinghiera elastica.
PIEDI
In alluminio pressofuso lucidato meccanicamente con finitura acciaio satinato - bronzo H 140 mm.



FRAME
Made of solid fir wood in various thicknesses. Reinforcement parts in poplar wood fibre and/or plywood. Sides made of low formaldehyde emissions particleboard (Class E1). Armrests anchored to the base with bayonet fittings. Headrest equipped with polished chrome finish steel pull-out ratchet. Inclination can be adjusted to suit user.
PADDING
Seat cushion padding made of non-deformable D35 / D40 foam covered with 200 g polyester resin. Back made of D16 non-deformable foam upholstered with 200 g polyester resin. Headrest made of D28 non-deformable polyurethane foam, complete with ratchet fitted onto a polished chrome finish steel bushin.
MECHANISM
Mechanism subject to strict resistance testing. Seat fitted with metal sliding mechanism featuring 3 positions with elasticated webbing.
FEET
Made of die-cast aluminium polished mechanically with a satinized steel - bronze finish H 140 mm.

STRUCTURE
Réalisée en bois massif de pin portant de différentes épaisseurs. Fileurs de remplissage en fibre brute et/ou contreplaqué de peuplier. Côtés en aggloméré de bois à basse émission de formaldéhydes (appartenant à la Classe E1). Accoudoirs ancrés à la base par des glissières. Appui-tête doté de cliquet extractible en acier avec finition chrome brillant. Possibilité de régler l'inclinaison selon le propre confort.
REMBOURRAGE
Cousin assise en expansé indéformable de polyuréthane D35/D40, le tout revêtu en résiné de polyester 200 gr. Dossier en expansé indéformable de polyuréthane D16, revêtu en résiné de polyester 200 gr. Appui-tête en expansé indéformable de polyuréthane D28, doté de cliquet avec bouton sur boussole en acier finition chrome brillant.
MÉCANISME
Mécanisme soumis à de sévères tests de résistance. Assise dotée d'un mécanisme coulissant en métal à 3 positions avec sangle élastique.
PIEDS
Pieds en aluminium moulés sous pression, mécaniquement, brillants avec finition en acier satiné - bronze H. 140 mm.

ESTRUCTURA
Realizada con armazón de madera maciza de abeto de diferentes grosos. Partes de taponado en fibra bruta y/o madera contrachapada de chopo. Costados laterales de aglomerado de baja emisión de formaldehído (clase E1). Apoyabrazos fijados con sistema de bayoneta. Apoyacabeza equipado con apertura de empuje extraíble en acero con acabado cromo brillante. Posibilidad de regular la inclinación según el propio confort.
RELLENO
Cojín del asiento en espuma de poliuretano indeformable D35 y D40, todo revestido con fibra resinada de poliéster de 200 gramos. Respaldo en espuma de poliuretano indeformable D16, recubierta de fibra de poliéster de 200 gramos. Apoyacabeza en espuma de poliuretano indeformable D28, equipado con apertura de empuje con acoplamiento en casquillo de acero con acabado cromo brillante.
MECANISMO
Mecanismo sujeto a severas pruebas de resistencia. Asiento provisto de mecanismo deslizante de metal en 3 posiciones con serie de cinchas elásticas.
PATAS
De aluminio fundido a presión, lustrado mecánicamente con acabado de acero satinado - bronce de 140 mm de altura.

KORPUS
Aus massivem Fichtenholz in verschiedenen Stärken, Füllungssteile aus Rohfaser und/oder Pappelsperholz; Seitenwände aus Spanplatte mit geringer Formaldehydabgabe (Klasse E1). Die Kopfstütze ist mit einer abnehmbaren, hochglanzverchromten Stahlratsche ausgestattet. Die Neigung lässt sich in 15 Positionen einstellen. Der Mechanismus wird strengen Beständigkeitsprüfungen unterworfen.
POLSTERUNG
Sitzkissen aus formstabilem Schaumstoff D30HS, verkleidet mit einer heiß verbundenen Schicht zu 300g. Nierenkissen aus formstabilem Schaumstoff D16S, verkleidet mit einer heiß verbundenen Schicht zu 300g. Kopfstütze mit Mechanismus, aus formstabilem Schaumstoff in D18S, bezogen mit gehärtetem Polyester zu 200g, aufkaschiert auf Samt aus 100% Polyester.
MECHANISMUS
Der Mechanismus wird strengen Beständigkeitsprüfungen unterworfen. Der Sitz ist mit einem metallischen 3-Positionen-Schiebemechanismus und elastischen Gurten ausgestattet.
FÜSSE
Aus druckgegossenem, mechanisch poliertem Aluminium mit Finish Stahl satiniert - Bronze H 140 mm.

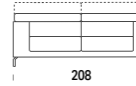
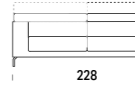
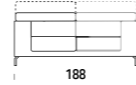
LE COMPOSIZIONI PIÙ RICHIESTE / MOST POPULAR ARRANGEMENTS / LES COMPOSITIONS PLUS DEMANDÉES / LAS COMPOSICIONES MÁS SOLICITADAS / DIE MEISTGEFRAGTEN KOMPOSITIONEN. | PREZZO VALIDO PER CATEGORIA SUPER / PRICE APPLICABLE FOR SUPER CATEGORY / PRIX VALABLE POUR CATEGORIE SUPER / PRECIO VÁLIDO PARA LA CATEGORÍA SUPER / PREIS FÜR DIE KATEGORIE SUPER.

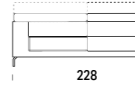
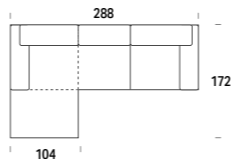
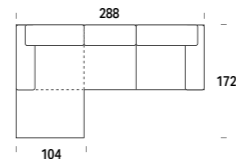
ART. F20	€	ART. F03	€	ART. F07	€
<p>DIVANO 2 POSTI MIDL VERSIONE FISSA 2-SEATER MIDL SOFA FIXED VERSION CANAPÉ 2 PLACES MIDL VERSION FIXE SOFÁ 2 PLAZAS MIDL VERSION FIJA 2-SITZER-SOFA MIDL FESTE VERSION L.188 x P.102 cm</p> 		<p>DIVANO 3 POSTI LARGE VERSIONE FISSA 3-SEATER LARGE SOFA FIXED VERSION CANAPÉ 3 PLACES LARGE VERSION FIXE SOFÁ 3 PLAZAS LARGE VERSION FIJA 3-SITZER-SOFA LARGE FESTE VERSION L.208 x P.102 cm</p> 		<p>DIVANO 3 POSTI MAXI VERSIONE FISSA 3-SEATER MAXI SOFA FIXED VERSION CANAPÉ 3 PLACES MAXI VERSION FIXE SOFÁ 3 PLAZAS MAXI VERSION FIJA 3-SITZER-SOFA MAXI FESTE VERSION L.228 x P.102 cm</p> 	
<p>DIVANO 2 POSTI MIDL VERSIONE ESTRAIBILE 2-SEATER MIDL SOFA PULL-OUT VERSION CANAPÉ 2 PLACES MIDL VERSION SIÈGES AMOVIBLES SOFÁ 2 PLAZAS MIDL VERSION EXTRAÍBLE 2-SITZER-SOFA MIDL AUSZIEHBARE VERSION L.188 x P.102 cm</p> 		<p>DIVANO 3 POSTI LARGE VERSIONE ESTRAIBILE 3-SEATER LARGE SOFA PULL-OUT VERSION CANAPÉ 3 PLACES LARGE VERSION SIÈGES AMOVIBLES SOFÁ 3 PLAZAS LARGE VERSION EXTRAÍBLE 3-SITZER-SOFA LARGE AUSZIEHBARE VERSION L.208 x P.102 cm</p> 		<p>DIVANO 3 POSTI MAXI VERSIONE ESTRAIBILE 3-SEATER MAXI SOFA PULL-OUT VERSION CANAPÉ 3 PLACES MAXI VERSION SIÈGES AMOVIBLES SOFÁ 3 PLAZAS MAXI VERSION EXTRAÍBLE 3-SITZER-SOFA MAXI AUSZIEHBARE VERSION L.228 x P.102 cm</p> 	
<p>ART. FEL / FLE</p> <p>SPECIAL 3 POSTI REVERSIBILE LARGE VERSIONE FISSA 3-SEATER SPECIAL REVERSIBLE LARGE SOFA FIXED VERSION SPECIAL 3 PLACES REVERSIBLE LARGE VERSION FIXE ESPECIAL 3 PLAZAS REVERSIBLE LARGE VERSION FIJA SPECIAL 3 SITZE UMKEHRBAR LARGE FESTE VERSION L.288 x P.172 cm</p> 		<p>ART. EEL / ELE</p> <p>SPECIAL 3 POSTI LARGE VERSIONE ESTRAIBILE 3-SEATER SPECIAL LARGE SOFA PULL-OUT VERSION SPECIAL 3 PLACES LARGE VERSION SIÈGES AMOVIBLES ESPECIAL 3 PLAZAS LARGE VERSION EXTRAÍBLE SPECIAL 3 SITZE LARGE AUSZIEHBARE VERSION L.288 x P.172 cm</p> 			

PER ALTRE MISURE CONSULTA IL LISTINO PROMOZIONALE COMPLETO A PAGINA 185 OPPURE ONLINE NELLA TUA AREA RISERVATA SU FELIS.IT / FOR OTHER MEASUREMENTS PLEASE SEE THE COMPLETE PROMOTIONAL PRICE-LIST ON PAGE 185 OR ONLINE IN YOUR RESERVED AREA AT FELIS.IT / POUR D'AUTRES MESURES CONSULTEZ LE TARIF COMPLET PROMOTIONNEL À LA PAGE 185 OU EN LIGNE DANS VOTRE ESPACE RÉSERVÉ SUR LE SITE FELIS.IT / PARA OTRAS MEDIDAS, CONSULTA LA LISTA COMPLETA DE PROMOCIONES EN LA PÁGINA 185 O EN TU ÁREA RESERVADA DEL SITIO FELIS.IT / FÜR ANDERE GRÖSSEN KONSULTIEREN SIE BITTE DIE VOLLSTÄNDIGE PREISLISTE AUF SEITE 185 ODER ONLINE IN IHREM RESERVIERTEN BEREICH AUF FELIS.IT

GINGER

UN'OASI DI PACE

Il tocco raffinato dei piedini in ABS nero nascosti alla vista completa una linea decisamente moderna. In Ginger si incontrano design, solidità della struttura e una comoda seduta con cuscini poggianti.

AN OASIS OF PEACE

The elegant touch of black hidden ABS feet completes a decidedly modern line. Ginger combines design, a solid frame and comfortable seating complete with lumbar cushions.

UNE OASIS DE PAIX

La touche raffinée des pieds en ABS noir à l'abri des regards complète une ligne résolument moderne. Dans ginger se rencontrent design, solidité de la structure et une assise confortable avec des coussins appui-reins.

UN OASIS DE PAZ

El toque refinado de los pies de ABS negro ocultos a la vista completa una línea decididamente moderna. En ginger confluyen diseño, solidez de la estructura y un cómodo asiento con cojines para la riñonera.

EINE OASE DES FRIEDENS

Der glamouröse Touch der schwarzen Stahlrohrfüße, die nicht sichtbar sind, rundet eine ausgesprochen moderne Linie ab. In Ginger treffen sie sich Design, Solidität der Struktur und einen bequemen Sitz mit Rückenissen.



€
VEDI LISTINO IN PDF
 LOOK AT THE PDF PRICE LIST
 REGARDEZ LA TARIF EN PDF
 MIRAR LA LISTA DE PRECIOS EN PDF
 SIEHE PREISLISTE IM PDF FORMAT

ART. F03
DIVANO 3 POSTI LARGE VERSIONE FISSA
 3-SEATER LARGE SOFA FIXED VERSION
 CANAPÉ 3 PLACES LARGE VERSION FIXE
 SOFÁ 3 PLAZAS LARGE VERSIÓN FIJA
 3-SITZER-SOFA LARGE FESTE VERSION
L.208 x P.102 cm

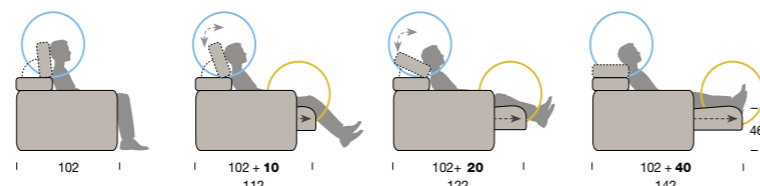

€
VEDI LISTINO IN PDF
 LOOK AT THE PDF PRICE LIST
 REGARDEZ LA TARIF EN PDF
 MIRAR LA LISTA DE PRECIOS EN PDF
 SIEHE PREISLISTE IM PDF FORMAT

ART. FEL / FLE
SPECIAL 3 POSTI REVERSIBILE LARGE VERSIONE FISSA
 3-SEATER SPECIAL REVERSIBLE LARGE SOFA FIXED VERSION
 SPECIAL 3 PLACES REVERSIBLE LARGE VERSION FIXE
 ESPECIAL 3 PLAZAS REVERSIBLE LARGE VERSIÓN FIJA
 SPECIAL 3 SITZE UMGKEHRBAR LARGE FESTE VERSION
L.288 x P.172 cm

€
VEDI LISTINO IN PDF
 LOOK AT THE PDF PRICE LIST
 REGARDEZ LA TARIF EN PDF
 MIRAR LA LISTA DE PRECIOS EN PDF
 SIEHE PREISLISTE IM PDF FORMAT

ART. E03
DIVANO 3 POSTI LARGE VERSIONE ESTRAIBILE
 3-SEATER LARGE SOFA PULL-OUT VERSION
 CANAPÉ 3 PLACES LARGE VERSION SIÈGES AMOVIBLES
 SOFÁ 3 PLAZAS LARGE VERSIÓN EXTRAÍBLE
 3-SITZER-SOFA LARGE AUSZIEHBARE VERSION
L.208 x P.102 cm



€
VEDI LISTINO IN PDF
 LOOK AT THE PDF PRICE LIST
 REGARDEZ LA TARIF EN PDF
 MIRAR LA LISTA DE PRECIOS EN PDF
 SIEHE PREISLISTE IM PDF FORMAT

ART. EEL / ELE
SPECIAL 3 POSTI LARGE VERSIONE ESTRAIBILE
 3-SEATER SPECIAL LARGE SOFA PULL-OUT VERSION
 SPECIAL 3 PLACES LARGE VERSION SIÈGES AMOVIBLES
 ESPECIAL 3 PLAZAS LARGE VERSIÓN EXTRAÍBLE
 SPECIAL 3 SITZE LARGE AUSZIEHBARE VERSION
L.288 x P.172 cm





I poggiatesta sono regolabili ciascuno in 15 posizioni diverse per ogni esigenza.

The headrests can be tilted individually to 15 different positions to suit all your needs.

Les appuis-tête sont singulièrement inclinables en 15 positions différentes pour quelque exigence.

Los apoyacabeza se inclinan individualmente en 15 posiciones diferentes, ideales para cada necesidad.

Die Kopfstützen sind jeweils in 15 verschiedenen Positionen für jeden Bedarf verstellbar.

MUSIC SOFÀ

L'angolo del divano può essere dotato (optional) di un tecnologico impianto di diffusione stereo incorporato e una docking station dove è predisposto l'aggancio per i-phone, i-pod o qualunque altro dispositivo che possa essere collegato tramite bluetooth o porta usb. È disponibile anche il lettore sd-card, oltre naturalmente all'uscita aux: i dispositivi, una volta collegati, si ricaricano.

The corner of the sofa can be fitted optionally with a built-in hi-tech stereo system and docking station for i-phones, i-pods or other devices connectable via Bluetooth or USB port. An SD card reader is also available, as well as of course an AUX output: once connected, devices recharge themselves.

L'angle du canapé peut être doté (en option) d'un système technologique de diffusion stéréo incorporé et d'une station d'accueil où est déjà installé la connexion pour iPhone, iPod ou quelque autre dispositif qui puisse être connecté en Bluetooth ou port USB. Un lecteur de carte SD est également disponible, comme aussi une sortie AUX: les dispositifs, une fois connectés, se rechargent.

El rincón del sofá puede estar equipado (opcional) con un tecnológico sistema de difusión estéreo incorporado y una estación de conexión para i-phone, i-pod o cualquier otro dispositivo que pueda conectarse mediante bluetooth o puerto USB. Está disponible también el lector de tarjetas SD y naturalmente la salida auxiliar: los dispositivos se recargan una vez conectados.

Die Sofaecke kann (optional) mit einer integrierten Stereoanlage und einer Dockingstation für i-phone, i-pod oder jedes andere Gerät ausgestattet werden, das sich über Bluetooth oder USB-Port anschließen lässt. Ein SD-Kartenleser ist ebenfalls vorhanden, und natürlich auch ein Aux-Ausgang: Einmal angeschlossen, laden sich die Geräte auf.

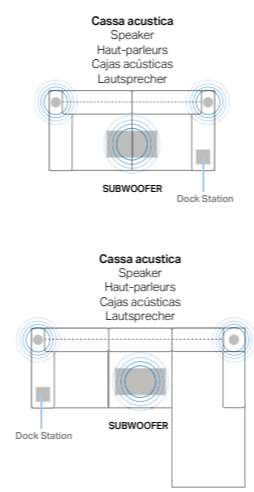

STRUTTURA
Realizzata con masselli in legno di abete massiccio di vari spessori. Parti di tamponamento in fibra grezza e/o compensato di pioppo. Fianchi in agglomerato di legno a bassa emissione di formaldeide (appartenente alla Classe E1). Braccioli ancorati alla base con baionette. Poggiatesta dotato di cricchetto estraibile in acciaio con finitura cromo lucido. Possibilità di regolare l'inclinazione a seconda del proprio comfort.

IMBOTTITURA
Cuscino seduta in espanso indeformabile in D35 / D40 il tutto rivestito in resinato di poliestere 200 gr. Schienale in espanso D16 indeformabile, rivestito in resinato di poliestere 200 gr. Poggiatesta in espanso indeformabile in D28, dotato di cricchetto con innesto su bussola in acciaio con finitura cromo lucido.

MECCANISMO
Meccanismo sottoposto a severi test di resistenza. Seduta dotata di meccanismo scorrevole in metallo a 3 posizioni con cinghiatura elastica.

PIEDI
Piedi in ABS nero H40 mm non visibile.

FRAME
Made of solid fir wood in various thicknesses. Reinforcement parts in poplar wood fibre and/ or plywood. Sides made of low formaldehyde emissions particleboard (Class E1). Armrests anchored to the base with bayonet fittings. Headrest equipped with polished chrome finish steel pull-out ratchet. Inclination can be adjusted to suit user.

PADDING
Seat cushion padding made of non-deformable D35 / D40 foam covered with 200 g polyester resin. Back made of D16 non-deformable foam upholstered with 200 g polyester resin. Headrest made of D28 non-deformable polyurethane foam, complete with ratchet fitted onto a polished chrome finish steel bushin.

MECHANISM
Mechanism subject to strict resistance testing. Seat fitted with metal sliding mechanism featuring 3 positions with elasticated webbing.

FEET
Black ABS plastic feet H 40 mm, not visible.

STRUCTURE
Réalisée en bois massif de pin portant de différentes épaisseurs. Fileurs de remplissage en fibre brute et/ou contreplaqué de peuplier. Côtés en aggloméré de bois à basse émission de formaldéhydes (appartenant à la Classe E1). Accoudoirs ancrés à la base par des glissières. Appui-tête doté de cliquet extractible en acier avec finition chrome brillant. Possibilité de régler l'inclinaison selon le propre confort.

REMBOURRAGE
Cousin assise en expansé indéformable de polyuréthane D35/D40, le tout revêtu en résiné de polyester 200 gr. Dossier en expansé indéformable de polyuréthane D16, revêtu en résiné de polyester 200 gr. Appui-tête en expansé indéformable de polyuréthane D28, doté de cliquet avec bouton sur boussole en acier finition chrome brillant.

MÉCANISME
Mécanisme soumis à de sévères tests de résistance. Assise dotée d'un mécanisme coulissant en métal à 3 positions avec sangle élastique.

PIEDS
Pieds en ABS noir H. 40 mm, non visibles.

ESTRUTTURA
Realizada con armazón de madera maciza de abeto de diferentes grosores. Partes de taponado en fibra bruta y/o madera contrachapada de chopo. Costados laterales de aglomerado de baja emisión de formaldehído (clase E1). Apoyabrazos fijados con sistema de bayoneta. Apoyacabeza equipado con apertura de empuje extraíble en acero con acabado cromo brillante. Posibilidad de regular la inclinación según el propio confort.

RELLENO
Cojín del asiento en espuma de poliuretano indeformable D35 y D40, todo revestido con fibra resinada de poliéster de 200 gramos. Respaldo en espuma de poliuretano indeformable D16, recubierta de fibra de poliéster de 200 gramos. Apoyacabeza en espuma de poliuretano indeformable D28, equipado con apertura de empuje con acoplamiento en casquillo de acero con acabado cromo brillante.

MECANISMO
Mecanismo sujeto a severas pruebas de resistencia. Asiento provisto de mecanismo deslizante de metal en 3 posiciones con serie de cinchas elásticas.

PATAS
Patatas de ABS negro de H40 mm no visibles.

KORPUS
Aus massivem Fichtenholz in verschiedenen Stärken, Füllungssteile aus Rohfaser und/oder Pappelsperholz: Seitenwände aus Spanplatte mit geringer Formaldehydabgabe (Klasse E1). Die Kopfstütze ist mit einer abnehmbaren, hochglanzverchromten Stahlratsche ausgestattet. Die Neigung lässt sich in 15 Positionen einstellen. Der Mechanismus wird strengen Beständigkeitsprüfungen unterworfen.

POLSTERUNG
Sitzkissen aus formstabilem Schaumstoff D30HS, verkleidet mit einer heiß verbundenen Schicht zu 300g. Nierenkissen aus formstabilem Schaumstoff D16S, verkleidet mit einer heiß verbundenen Schicht zu 300g. Kopfstütze mit Mechanismus, aus formstabilem Schaumstoff in D18S, bezogen mit gehärtetem Polyester zu 200g, aufgeschärft auf Samt aus 100% Polyester.

MECHANISMUS
Der Mechanismus wird strengen Beständigkeitsprüfungen unterworfen. Der Sitz ist mit einem metallischen 3-Positionen-Schiebemechanismus und elastischen Gurten ausgestattet.

FÜSSE
Füße aus schwarzem ABS H40 nicht sichtbar.

LE COMPOSIZIONI PIÙ RICHIESTE / MOST POPULAR ARRANGEMENTS / LES COMPOSITIONS PLUS DEMANDÉES / LAS COMPOSICIONES MÁS SOLICITADAS / DIE MEISTGEFRAGTEN KOMPOSITIONEN. | PREZZO VALIDO PER CATEGORIA SUPER / PRICE APPLICABLE FOR SUPER CATEGORY / PRIX VALABLE POUR CATEGORIE SUPER / PRECIO VÁLIDO PARA LA CATEGORÍA SUPER / PREIS FÜR DIE KATEGORIE SUPER.

ART. F20	€	ART. F03	€	ART. F07	€
DIVANO 2 POSTI MIDI VERSIONE FISSA 2-SEATER MIDI SOFA FIXED VERSION CANAPÉ 2 PLACES MIDI VERSION FIXE SOFÁ 2 PLAZAS MIDI VERSIÓN FIJA 2-SITZER-SOFA MIDI FESTE VERSION L.188 x P.102 cm		DIVANO 3 POSTI LARGE VERSIONE FISSA 3-SEATER LARGE SOFA FIXED VERSION CANAPÉ 3 PLACES LARGE VERSION FIXE SOFÁ 3 PLAZAS LARGE VERSIÓN FIJA 3-SITZER-SOFA LARGE FESTE VERSION L.208 x P.102 cm		DIVANO 3 POSTI MAXI VERSIONE FISSA 3-SEATER MAXI SOFA FIXED VERSION CANAPÉ 3 PLACES MAXI VERSION FIXE SOFÁ 3 PLAZAS MAXI VERSIÓN FIJA 3-SITZER-SOFA MAXI FESTE VERSION L.228 x P.102 cm	
ART. E20	€	ART. E03	€	ART. E07	€
DIVANO 2 POSTI MIDI VERSIONE ESTRAIBILE 2-SEATER MIDI SOFA PULL-OUT VERSION CANAPÉ 2 PLACES MIDI VERSION SIÈGES AMOVIBLES SOFÁ 2 PLAZAS MIDI VERSIÓN EXTRAÍBLE 2-SITZER-SOFA MIDI AUSZIEHBARE VERSION L.188 x P.102 cm		DIVANO 3 POSTI LARGE VERSIONE ESTRAIBILE 3-SEATER LARGE SOFA PULL-OUT VERSION CANAPÉ 3 PLACES LARGE VERSION SIÈGES AMOVIBLES SOFÁ 3 PLAZAS LARGE VERSIÓN EXTRAÍBLE 3-SITZER-SOFA LARGE AUSZIEHBARE VERSION L.208 x P.102 cm		DIVANO 3 POSTI MAXI VERSIONE ESTRAIBILE 3-SEATER MAXI SOFA PULL-OUT VERSION CANAPÉ 3 PLACES MAXI VERSION SIÈGES AMOVIBLES SOFÁ 3 PLAZAS MAXI VERSIÓN EXTRAÍBLE 3-SITZER-SOFA MAXI AUSZIEHBARE VERSION L.228 x P.102 cm	
ART. FEL / FLE	€	ART. EEL / ELE	€		
SPECIAL 3 POSTI REVERSIBILE LARGE VERSIONE FISSA 3-SEATER SPECIAL REVERSIBLE LARGE SOFA FIXED VERSION SPECIAL 3 PLACES REVERSIBLE LARGE VERSION FIXE ESPECIAL 3 PLAZAS REVERSIBLE LARGE VERSIÓN FIJA SPECIAL 3 SITZE UMKEHRBAR LARGE FESTE VERSION L.288 x P.172 cm		SPECIAL 3 POSTI LARGE VERSIONE ESTRAIBILE 3-SEATER SPECIAL LARGE SOFA PULL-OUT VERSION SPECIAL 3 PLACES LARGE VERSION SIÈGES AMOVIBLES ESPECIAL 3 PLAZAS LARGE VERSIÓN EXTRAÍBLE SPECIAL 3 SITZE LARGE AUSZIEHBARE VERSION L.288 x P.172 cm			

JAMES

IL COMFORT IN MOVIMENTO

James ha un meccanismo brevettato a scivolamento che consente di far avanzare le sedute in tre diverse posizioni per allungare le gambe e distendersi, godendosi la tranquillità di casa.

COMFORT IN MOTION

James has a patented sliding mechanism that allows you to advance the seats in three different positions to stretch your legs and relax, enjoying the tranquility of home.

LE COMFORT EN MOUVEMENT

James dispose d'un mécanisme de glissement breveté qui vous permet d'avancer les sièges dans trois positions différentes pour vous dégoûdir les jambes et vous détendre, en profitant de la tranquillité de la maison.

LA COMODIDAD EN MOVIMIENTO

James cuenta con un mecanismo antideslizante patentado que permite adelantar los asientos en tres posiciones diferentes para estirar las piernas y relajarse, disfrutando de la tranquilidad del hogar.

KOMFORT IN BEWEGUNG

James verfügt über einen patentierten Gleitmechanismus, mit dem er die Sitzplätze in drei verschiedenen Positionen aufrichten kann, um die Beine auszustrecken und sich zu Hause zu entspannen.



Lo schienale con poggiatesta ergonomico total relax è inclinabile in 15 diverse posizioni, per trovare sempre il giusto sostegno.

The backrest featuring the total relax ergonomic headrest can be tilted into 15 different positions so you can always find the right support.

Le dossier avec appui-tête ergonomique total relax s'incline en 15 positions différentes, afin de trouver toujours le soutien juste.

El respaldo con reposacabezas ergonómico para un relax total se reclina en 15 posiciones diferentes, para encontrar siempre el apoyo adecuado.

Die Rückenlehne mit ergonomischer Total-Relax-Kopfstütze kann in 15 verschiedene Positionen geneigt werden, um immer die richtige Abstützung zu finden.

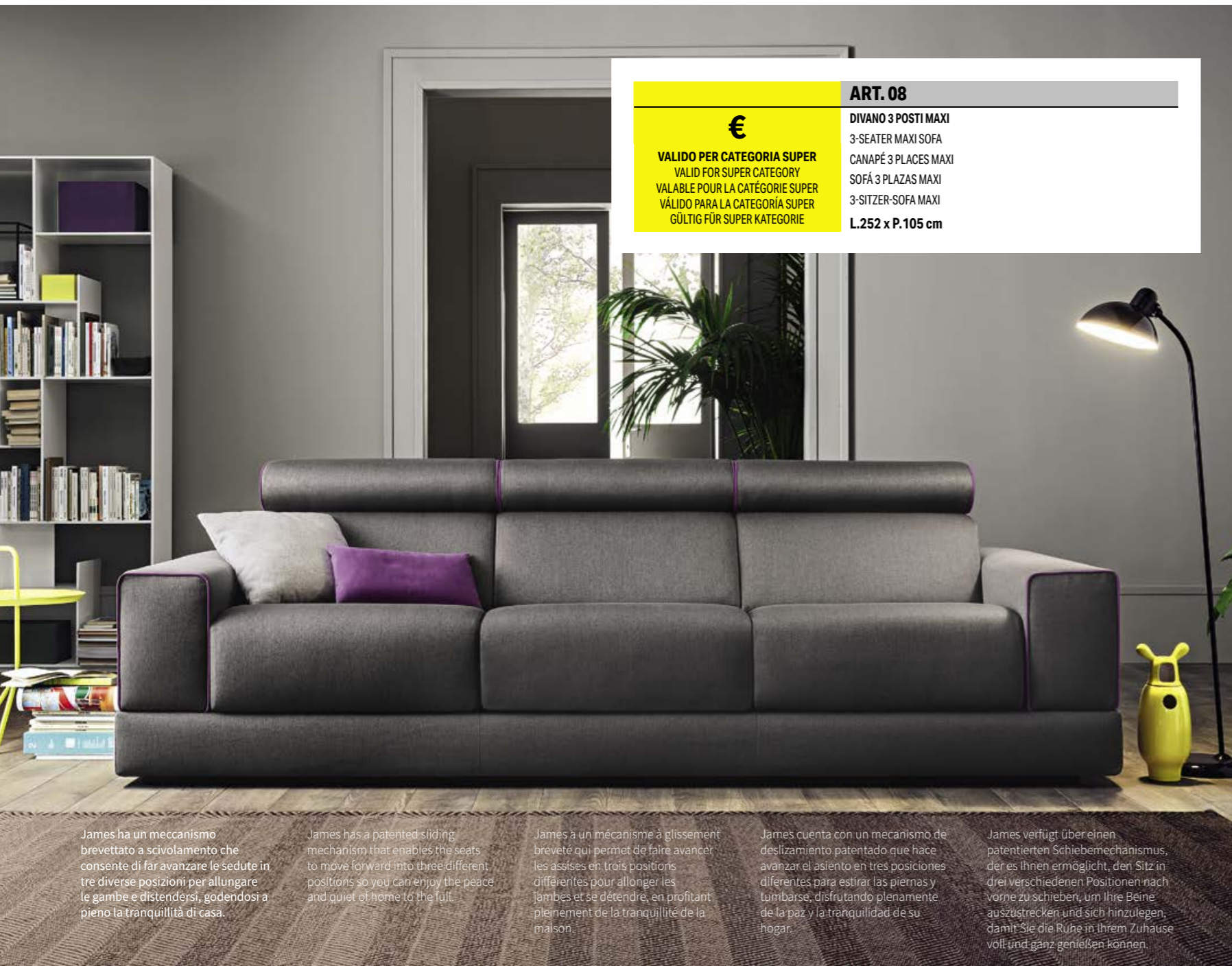

€

VALIDO PER CATEGORIA SUPER
VALID FOR SUPER CATEGORY
VALABLE POUR LA CATEGORIE SUPER
VÁLIDO PARA LA CATEGORÍA SUPER
GÜLTIG FÜR SUPER KATEGORIE

ART. 08

DIVANO 3 POSTI MAXI
3-SEATER MAXI SOFA
CANAPÉ 3 PLACES MAXI
SOFÁ 3 PLAZAS MAXI
3-SITZER-SOFA MAXI
L.252 x P.105 cm



€

VEDI LISTINO IN PDF
LOOK AT THE PDF PRICE LIST
REGARDEZ LA TARIF EN PDF
MIRAR LA LISTA DE PRECIOS EN PDF
SIEHE PREISLISTE IM PDF FORMAT

ART. MC+3D / 3S+CM

COMPOSIZIONE 2 - LATERALE 3 POSTI + CHAISE LONGUE MAXI
ARRANGEMENT 2 - 3-SEATER SIDE ELEMENT + MAXI CHAISE LONGUE
COMPOSITION 2 - CANAPÉ BÂTARD 3 PLACES + MÉRIDienne MAXI
COMPOSICIÓN 2 - LATERAL 3 PLAZA + CHAISE LONGUE MAXI
KOMPOSITION 2 - SEITLICH 3 SITZE + CHAISELONGUE MAXI
L.281 x P.170 cm



James ha un meccanismo brevettato a scivolamento che consente di far avanzare le sedute in tre diverse posizioni per allungare le gambe e distendersi, godendosi a pieno la tranquillità di casa.

James has a patented sliding mechanism that enables the seats to move forward into three different positions so you can enjoy the peace and quiet of home to the full.

James a un mécanisme à glissement breveté qui permet de faire avancer les assises en trois positions différentes pour allonger les jambes et se détendre, en profitant pleinement de la tranquillité de la maison.

James cuenta con un mecanismo de deslizamiento patentado que hace avanzar el asiento en tres posiciones diferentes para estirar las piernas y tumbarse, disfrutando plenamente de la paz y la tranquilidad de su hogar.

James verfügt über einen patentierten Schiebemechanismus, der es Ihnen ermöglicht, den Sitz in drei verschiedenen Positionen nach vorne zu schieben, um Ihre Beine auszustrecken und sich hinzulegen, damit Sie die Ruhe in Ihrem Zuhause voll und ganz genießen können.



STRUTTURA

Realizzata con masselli in legno di abete massiccio di vari spessori. Parti di tamponamento in fibra grezza e/o compensato di pioppo. Fianchi in agglomerato di legno a bassa emissione di formaldeide (appartenente alla Classe E1). Braccioli ancorati alla base con barra zincata filettata. Poggiatesta dotato di cricchetto estraibile in acciaio con finitura cromo lucido. Possibilità di regolare l'inclinazione scegliendo tra 15 posizioni. Meccanismo sottoposto a severi test di resistenza.

IMBOTTITURA

Cuscino seduta in espanso indeformabile in D 32S il tutto rivestito in resinato di poliester 200 gr. Schienale in espanso D16 indeformabile, rivestito in resinato di poliester 200 gr. Poggiatesta con meccanismo, in espanso indeformabile in D28, accoppiato a vellutino di poliester 200 gr. tutto totalmente sfoderabile.

MOLLEGGIO

Seduta dotata di 3 posizioni su meccanismo scorrevole su cuscinetti a sfera in doppio telaio di metallo verniciato con cinghiatura elastica ad alta tenuta.

PIEDI

Piedino in ABS nero H. 40 mm non visibile. Optional piedino in tubo di acciaio cromato lucido H. 40 mm.

FRAME

Made of solid fir in various thicknesses. Reinforcement parts in poplar wood fibre and/or plywood. Sides made of low formaldehyde emissions particleboard (Class E1). Armrests anchored to the base by means of a galvanised threaded bar. Headrest equipped with polished chrome finish steel pull-out ratchet. Inclination can be adjusted to 15 positions. Mechanism subject to strict resistance testing.

PADDING

Seat cushion made of D 32S non-deformable foam, all covered in 200 g polyester resin. Back made of D 16 non-deformable foam, covered in 200 g polyester resin. Headrest with mechanism, made of D28 nondeformable foam, bonded to 200 g polyester velvet; all removable covers.

SPRINGING

Seat featuring 3 positions. Sliding mechanism on ball bearings inside double painted metal frame with high-performance elasticated webbing.

FEET

Black ABS plastic feet H. 40 mm, not visible. Optional polished chrome finish tubular steel feet H. 40 mm.

STRUCTURE

Réalisée en bois massif de pin portant de différentes épaisseurs. Fileurs de remplissage en fibre brute et/ou contreplaqué de peuplier. Côtés en aggloméré de bois à basse émission de formaldéhydes (appartenant à la Classe E1). Les accoudoirs sont ancrés à la base galvanisée fileté. Appui-tête doté de cliquet extractible en acier finition chrome brillant. Possibilité de régler l'inclinaison en choisissant parmi 15 positions. Mécanisme soumis à de sévères tests de résistance.

REMBOURRAGE

Coussin assise en expansé indéformable de polyuréthane D32S, le tout revêtu en résiné de polyester 200 gr. Dossier en expansé indéformable D16, revêtu en résiné de polyester 200 gr. Appui-tête avec mécanisme, en expansé indéformable D28, couplé à du velours de polyester 200 gr. tout complètement déhoussable.

SUSPENSION

Assise dotée de 3 positions sur mécanisme glissant sur des coussins à sphère en double châssis de métal verni avec sangle élastique à grande retenue.

PIEDS

Pieds en ABS noir H. 40 mm, non visibles. Option: pied en tube d'acier chromé brillant H. 40 mm.

ESTRUCTURA

Realizada en armazón de madera maciza de abeto de distintos grosores. Partes de taponado en fibra bruta y/o madera contrachapada de chopo. Costados laterales de aglomerado de baja emisión de formaldehido (clase E1). Apoyabrazos fijados a la base con barra galvanizada rosca. Apoyacabeza equipado con apertura de empuje extraible de acero con acabado cromo brillante. Posibilidad de regular la inclinación eligiendo entre 15 posiciones. Mecanismo sujeto a severas pruebas de resistencia.

RELLENO

Cojín del asiento en espuma de poliuretano indeformable D32S, todo revestido con fibra resinada de poliéster de 200 gramos. Respaldo en espuma de poliuretano indeformable D16, recubierta de fibra resinada de poliéster de 200 gramos. Apoyacabeza con mecanismo en espuma de poliuretano indeformable D28, acoplado con vellutino de poliéster de 200 gramos, todo completamente desenfundable.

SISTEMA DE SUSPENSIÓN

Asiento con mecanismo deslizante de 3 posiciones, sobre rodamientos de bola en doble armazón de metal pintado, con cinchas elásticas de gran resistencia.

PATAS

Patas de ABS negro de 40 mm de altura, no visibles. Opción de la pata en tubo de acero cromado brillo de 40 mm de altura.

KORPUS

Wird aus massivem Tannenholz verschiedener Stärken hergestellt. Füllungsteile aus Rohfaser und/oder Pappelsperholz. Seitenwände aus Spanplatte mit geringer Formaldehydabgabe (Klasse E1). Die Armlehnen sind mit einer verzinkten Gewindestange an der Basis verankert. Die Kopfstütze ist mit einer abnehmbaren, hochglanzverchromten Stahlrutsche ausgestattet. Die Neigung lässt sich in 15 Positionen einstellen. Der Mechanismus wird strengen Beständigkeitsprüfungen unterworfen.

POLSTERUNG

Sitzkissen aus formstabilem Schaumstoff in D 32S mit Verkleidung aus gehärtetem Polyester zu 200g. Rückenlehne aus formstabilem Schaumstoff D16, mit Verkleidung aus gehärtetem Polyester zu 200g. Kopfstütze mit Mechanismus, aus formstabilem Schaumstoff in D28, aufkaschiert mit Samt aus Polyester zu 200g, alles vollständig abziehbar.

MECHANISMUS

Sitz mit 3 Positionen auf einem kugellagerten Gleitmechanismus in einem lackierten Doppelrahmen aus Metall mit hochfesten elastischen Gurten.

FÜSSE

40mm hohe Füße aus nicht sichtbarem ABS in Schwarz. Optional Möbelfuß aus hochglanzverchromtem Stahlrohr H. 40mm

LE COMPOSIZIONI PIÙ RICHIESTE / MOST POPULAR ARRANGEMENTS / LES COMPOSITIONS PLUS DEMANDÉES / LAS COMPOSICIONES MÁS SOLICITADAS / DIE MEISTGEFRAGTEN KOMPOSITIONEN. | PREZZO VALIDO PER CATEGORIA SUPER / PRICE APPLICABLE FOR SUPER CATEGORY / PRIX VALABLE POUR CATEGORIE SUPER / PRECIO VÁLIDO PARA LA CATEGORÍA SUPER / PREIS FÜR DIE KATEGORIE SUPER.

ART. 20	€	ART. 03	€	ART. 07	€
----------------	---	----------------	---	----------------	---

DIVANO 2 POSTI GRANDE

2-SEATER LARGE SOFA
CANAPÉ 2 PLACES GRAND
SOFÁ 2 PLAZAS GRANDE
2-SITZER-SOFA GROSS
L.184 x P.105 cm

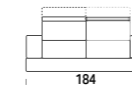

DIVANO 3 POSTI

3-SEATER SOFA
CANAPÉ 3 PLACES
SOFÁ 3 PLAZAS
3-SITZER-SOFA
L.204 x P.105 cm

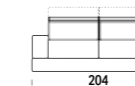

DIVANO 3 POSTI SUPER BIG

3-SEATER SUPER BIG SOFA
CANAPÉ 3 PLACES SUPER BIG
SOFÁ 3 PLAZAS SUPER BIG
3-SITZER-SOFA SUPER BIG
L.234 x P.105 cm

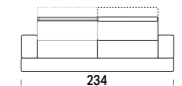

ART. CS+GD / GS+CD	€	ART. MC+3D / 3S+CM	€	ART. PT+3D / 3S+TP	€
---------------------------	---	---------------------------	---	---------------------------	---

COMPOSIZIONE 1 - LATERALE 2 POSTI GRANDE + CHAISE LONGUE

ARRANGEMENT 1 - 2-SEATER LARGE SIDE ELEMENT + CHAISE LONGUE
COMPOSITION 1 - CANAPÉ BÂTARD 2 PLACES GRAND + MÉRIDIDIENNE
COMPOSICIÓN 1 - LATERAL 2 PLAZAS GRANDE + CHAISE LONGUE
KOMPOSITION 1 - SEITLICH 2 SITZE GROSS + CHAISELONGUE
L.251 x P.170 cm

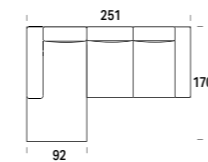

COMPOSIZIONE 2 - LATERALE 3 POSTI + CHAISE LONGUE MAXI

ARRANGEMENT 2 - 3-SEATER SIDE ELEMENT + MAXI CHAISE LONGUE
COMPOSITION 2 - CANAPÉ BÂTARD 3 PLACES + MÉRIDIDIENNE MAXI
COMPOSICIÓN 2 - LATERAL 3 PLAZA + CHAISE LONGUE MAXI
KOMPOSITION 2 - SEITLICH 3 SITZE + CHAISELONGUE MAXI
L.281 x P.170 cm

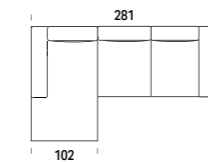

COMPOSIZIONE 3 - LATERALE 3 POSTI + TERMINALE CON PENISOLA

ARRANGEMENT 3 - 3-SEATER SIDE ELEMENT + END ELEMENT W/PENINSULA
COMPOSITION 3 - CANAPÉ BÂTARD 3 PLACES + TERMINAL AVEC PENINSULE
COMPOSICIÓN 3 - LATERAL 3 PLAZA + TERMINAL CON PENINSULA
KOMPOSITION 3 - SEITLICH 3 SITZE + ABSCHLUSSLEMENT MIT HALBINSEL
L.297 x P.210 cm

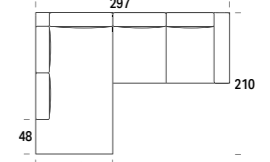

Music sofa

Music sofa
Canapé de musique
Sofá de música
Musiksofa

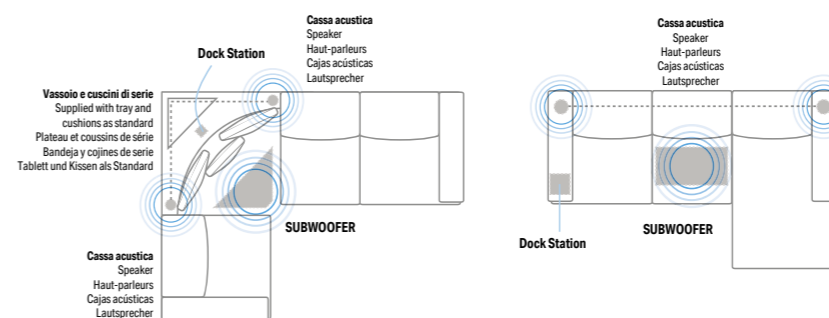

WINSTON

PERSONAL RELAX PER QUALSIASI OCCASIONE

Orari diversi, funzioni diverse. La libertà di personalizzare continuamente lo stile di seduta. Da quella formale con gli ospiti a quella più rilassata e comoda per la sera, la tv, un breve sonnello. Winston è ciò che desideri, quando lo desideri.

PERSONAL RELAXATION FOR ANY OCCASION

Different schedules, different functions. The freedom to continually customize your seating style. From formal when entertaining guests to more relaxed and comfy in the evening, watching TV or taking a short nap. Winston is what you want when you want

RELAX PERSONNEL POUR QUELCONQUE OCCASION

Horaires différents, fonctions différentes. La liberté de personnaliser continuellement le style de l'assise. De celle formelle avec des invités à celle plus relaxée et confortable pour le soir, la télévision, une sieste brève. Winston est ce que vous désirez, quand vous le désirez

RELAJACIÓN PERSONAL PARA CUALQUIER OCASIÓN

Diferentes horarios, diferentes funciones. La libertad de personalizar continuamente el estilo del asiento. Desde el formal con los invitados hasta el más relajado y cómodo para la noche, la televisión o una pequeña siesta. Winston es lo que deseas, cuando lo deseas.

INDIVIDUELLE ENTSPANNUNG, BEI JEDER GELEGENHEIT

Andere Uhrzeiten, andere Funktionen. Die Freiheit, die Art des Sitzens immer wieder neu zu gestalten. Von der formellen Variante mit Gästen bis hin zur entspannten und bequemen Variante für den Abend, den Fernseher oder ein kurzes Nickerchen. Winston ist das, was Sie wollen, wann Sie wollen.

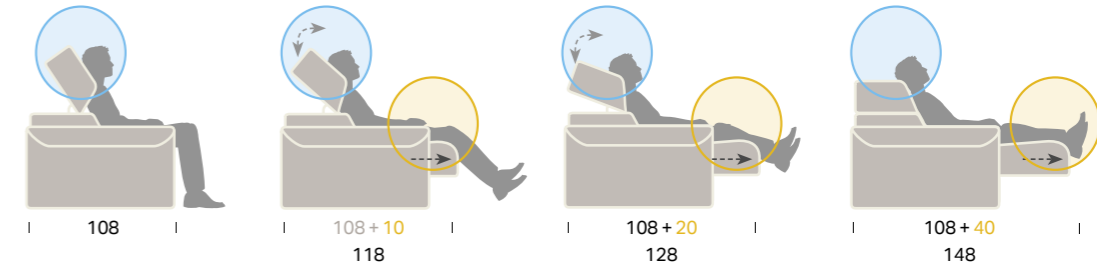

Sedute: i meccanismi a scivolamento brevettato consentono di allungarle. Con un semplice movimento la seduta avanza in tre diverse posizioni per aumentare la profondità (+ 10/20/40). Appoggiare le gambe è facile e confortevole. Schienale: più altezza e sostegno grazie al poggiatesta ergonomico regolabile manualmente in 6 diverse posizioni per un maggiore appoggio. Comfort totale, relax, salute.

Seats: patented sliding mechanisms allow the seats to be extended. In one simple step, the seat moves forward into three different positions to increase depth (+ 10/20/40). Easy, comfortable support for your legs. Backrest: extra height and support due to the ergonomic headrest, manually adjustable into 6 different positions for greater support. Total comfort, relaxation and health.

Assises: les mécanismes à coulissement breveté permettent de les allonger. Par un simple mouvement l'assise avance en trois différentes positions afin d'augmenter la profondeur (+ 10/20/40). Appuyer les jambes devient facile et confortable. Dossier: plus d'hauteur et soutien grâce à l'appui-tête ergonomique réglable manuellement en 6 positions différentes pour un appui majeur. Confort total, relax, santé.

Asientos: los mecanismos de deslizamiento patentados permiten extenderlos. Con un simple movimiento, el asiento se desplaza hacia delante en tres posiciones diferentes para aumentar la profundidad (+ 10/20/40). Descansar las piernas es fácil y cómodo. Respaldo: más altura y apoyo gracias al reposacabezas ergonómico que se puede ajustar manualmente en 6 posiciones diferentes para mejorar el apoyo. Confort total, relajación, salud.

Sitze: patentierte Schiebemechanismen ermöglichen das Ausfahren der Sitze. Mit nur einem Griff lässt sich der Sitz für eine höhere Sitztiefe in drei verschiedenen Positionen nach vorne bewegen (+ 10/20/40). Die Beine lassen sich einfach und bequem abstützen. Rückenlehne: die ergonomische Kopfstütze lässt sich von Hand in 6 verschiedene Positionen verstellen, was mehr Halt und mehr Höhe bietet. Absoluter Komfort für mehr Entspannung und Wohlbefinden.



VEDI LISTINO IN PDF
LOOK AT THE PDF PRICE LIST
REGARDEZ LA TARIF EN PDF
MIRAR LA LISTA DE PRECIOS EN PDF
SIEHE PREISLISTE IM PDF FORMAT

ART. F1S+AQ+FGD / F1D+AQ+FGS

COMPOSIZIONE 1 - VERSIONE FISSA - LATERALE 1 POSTO + ANGOLO APERTO + LATERALE 2 POSTI GRANDE
ARRANGEMENT 1 - FIXED VERSION - 1-SEATER SIDE ELEMENT + OPEN CORNER + 2-SEATER BIG ELEMENT
COMPOSITION 1 - VERSION FIXE - CANAPÉ BÂTARD 1 PLACE + ANGLE OUVERT + CANAPÉ BÂTARD 2 PLACES GRAND
COMPOSICIÓN 1 - VERSIÓN FIJA - LATERAL 1 PLAZA + ESQUINA ABIERTA + LATERAL 2 PLAZAS GRAN
KOMPOSITION 1 - FESTE VERSION - SEITLICH 1 SITZ + OFFENE ECKE + SEITLICH 2 SITZE GROSSES
L.290 x P.222 cm



VEDI LISTINO IN PDF
LOOK AT THE PDF PRICE LIST
REGARDEZ LA TARIF EN PDF
MIRAR LA LISTA DE PRECIOS EN PDF
SIEHE PREISLISTE IM PDF FORMAT

ART. E1S+AQ+EGD / E1D+AQ+EGS

COMPOSIZIONE 1 - VERSIONE ESTRAIBILE C/CRICCHETTO - LATERALE 1 POSTO + ANGOLO APERTO + LATERALE 2 POSTI GRANDE
ARRANGEMENT 1 - PULL-OUT VERSION W/RATCHET - 1-SEATER SIDE ELEMENT + OPEN CORNER + 2-SEATER BIG ELEMENT
COMPOSITION 1 - VERSION SIÈGES AMOVIBLES A/CLIQUET - CANAPÉ BÂTARD 1 PLACE + ANGLE OUVERT + CANAPÉ BÂTARD 2 PLACES GRAND
COMPOSICIÓN 1 - VERSIÓN EXTRAÍBLE C/TRINQUETE - LATERAL 1 PLAZA + ESQUINA ABIERTA + LATERAL 2 PLAZAS GRAN
KOMPOSITION 1 - AUSZIEHBARE VERSION M/RASTERUNG - SEITLICH 1 SITZ + OFFENE ECKE + SEITLICH 2 SITZE GROSSES
L.290 x P.222 cm





Profili generosi, tanti elementi per tante diverse personali composizioni. A contrasto e in coordinato. Come le proposte di tavolini in marmo e i curiosi piani d'appoggio, le sedute e i pouf imbottiti di forme e altezze diverse.

Generous profiles, elements galore to create your own personal arrangements. Whether contrasting or coordinated. Like the range of marble coffee tables and the curious trays, seats and padded poufs in different shapes and heights.

Profils généreux, nombreux éléments pour différentes compositions personnelles. En contraste et en assorti. Telles les propositions de tables basses en marbre et les plans d'appuis curieux, les assises et les poufs rembourrés de différentes formes et hauteurs.

Perfiles generosos, muchos elementos para numerosas composiciones personales diferentes. En contraste y coordinadas. Como las mesas de centro de mármol y los curiosos tableros de apoyo, los asientos tapizados y los puños acolchados de diferentes formas y alturas.

Üppige Profile, viele Elemente bieten unterschiedlichste Konfigurationsmöglichkeiten. Ton-in-Ton oder farblich abgesetzt. Wie die Couchtische aus Marmor und die ungewöhnlichen Ablageflächen, die Sitze und gepolsterten Hocker in verschiedenen Formen und Höhen.



STRUTTURA
Realizzata con masselli portanti in legno massiccio di abete in vari spessori. Fianchi e parti strutturali in multistrato di abete da 18 mm, parti di tamponamento in agglomerato di legno di spessore 18mm e 4 mm. Il tutto trattato al naturale in classe E1, pertanto a bassa emissione di formaldeide. Il telaio è completamente rivestito con vellutino 100% poliammide termo accoppiato ad espanso 100% polietere e/o ovatta resinato da 200 gr di 100% poliestere.

IMBOTTITURA
Cuscino seduta a doppia densità in poliuretano espanso flessibile 35 softy/40 indeformabile con bombatura in espanso flessibile in D40 indeformabile applicato a telaio in metallo, nella versione con seduta mobile a tre posizioni, e rivestito completamente con vellutino in poliammide 100% accoppiato a resinato di poliestere da 200g, in D16S più fianchi in D40, rivestito in resinato di poliestere da 300 g.

MOLLEGGIO
Per la versione con seduta mobile: telaio in metallo verniciato a polveri epossidiche, con controlaio scorrevole su cuscinetti a sfera, cinghiai con cinghie elastiche intrecciate. Il poggiatesta è assistito da cricchetto a n°6 posizioni inserito nella struttura a Per la versione fissa: il molleggio è realizzato in nastri da 80 mm "baionetta" tesi meccanicamente, composta da fili di nylon avvolto a spirale.

PIEDI
Piedi in ABS nero H40 mm non visibile.

FRAME
Made with bearing parts in solid fir wood in various thicknesses. 18mm fir plywood sides and structural parts, 18mm and 4 mm thick particle wood infill parts. All treated naturally in Class E1, thus with low formaldehyde emissions The frame is completely covered with 100% polyamides velvetten thermo-coupled with 100% polyether foam and/or 200 g. 100% polyester wadding resin.

PADDING
Seat cushion: Double density 35 softy/40 flexible non-deformable polyurethane foam, with flexible non-deformable D40 foam camber applied to the metal frame, in the version with three-position coupled with 200g. polyester resin. Movable seat, and completely covered with 100% polyamide velvet Flexible and non-deformable polyurethane foam backrest, D23HS.

SPRINGING
Mobile seat version: epoxy powder coated metal frame, with counter-frame sliding on ball bearings, strapped with braided elastic straps. The headrest is assisted by a 6-position ratchet inserted into the "bayonet structure."
Fixed version: the springing is made of 80 mm mechanically stretched strips, composed of nylon wires wound in a spiral.

FEET
Black ABS plastic feet H 40 mm, not visible.

STRUCTURE
Réalisée avec des éléments porteurs en bois massif de sapin de différentes épaisseurs. Panneaux latéraux et éléments structuraux en bois de sapin stratifié de 18 mm, élément de remplissage en agglomérat de bois de 18 mm et 4 mm. Le tout traité au naturel en classe E1, soit à faible émission de formaldéhydes. Le cadre est entièrement recouvert de velours 100% polyamides couplé à chaud avec de la résine expansée 100% polyéther et/ou ouate de 200 g 100% polyester.

REMBOURRAGE
Cousin d'assise: double densité en mousse de polyuréthane flexible 35 softy/40 indéformable avec bombage en mousse flexible D40 indéformable appliquée sur le cadre métallique, dans la version avec siège mobile à trois positions, et complètement recouvert de velours en polyamides 100% couplé à de la résine de polyester 200 g. mousse de polyuréthane flexible et indéformable en D23HS. en mousse de polyuréthane flexible et indéformable formé avec Appui-tête.

SUSPENSION
Pour la version avec siège mobile: cadre en métal peint avec peinture époxy et contre-châssis coulissant sur roulements à billes, fixation avec sangles élastiques tressées. L'appui-tête est assisté par un système à cliquet à 6 positions inséré dans la structure à « baionnette ». Pour la version fixe: la suspension est réalisée avec des bandes de 80 mm mécaniquement tendues, composées de fils de nylon enroulés en spirale.

PIEDS
Pieds en ABS noir H. 40 mm, non visibles.

ESTRUCTURA
Estructura realizada con bloques de soporte de madera maciza de abeto en distintos grososres. Los costados y las partes estructurales son de madera estratificada de abeto de 18 mm, los remates en conglomerado de madera de 4 y 18 mm de grosor. Todo tratado al natural en clase E1, es decir con baja emisión de formaldehido. El armazón está completamente revestido con velludillo 100% poliamida, acoplado térmicamente con espuma 100% poliéster y/o guata resinada 100% poliéster de 200 gramos.

RALLENO
Cojin de asiento de doble densidad en espuma de poliuretano flexible 35 softy/40 indeformable con redondeo de espuma flexible indeformable D40 aplicada a un armazón metálico, en la versión con asiento móvil de tres posiciones, y completamente revestido con velludillo de poliamida 100% acoplado con resinado de poliéster de 200 g en D16S, más los costados en D40, revestidos con resina de poliéster de 300 gramos.

SISTEMA DE SUSPENSIÓN
Para la versión con asiento móvil: armazón metálico pintado con pinturas de polvo epoxi, con un contrabastidor deslizante sobre cojinetes de bolas, con cinchas elásticas entrelazadas. El reposacabezas está asistido por un trinquete de 6 posiciones insertado en la estructura de bayoneta. Para la versión fija: el sistema de suspensión está raelizado con cinchas de 80 mm, tensadas mecánicamente, compuestas por hilos de nylon envueltas en forma de espiral.

PATAS
Patatas de ABS negro de H40 mm no visibles.

KORPUS
Struktur aus massiven, tragenden Tannenholzblöcken in verschiedenen Dicken. Seiten und Strukturteile aus 18 mm starkem Fichtensperholz, Füllungssteile aus 18 mm und 4 mm dicken Spanplatten. Das Ganze entspricht der Klasse E1, also mit geringen Formaldehydemissionen. Der Rahmen ist komplett mit 100% Polyamid-Samt bezogen, der mit 100% Polyesterschaum und/oder Watte geharzt aus 100% Polyester 200 g thermokoppelt ist.

POLSTERUNG
Sitzkissen aus flexiblem, unverformbarem Polyurethanschaum mit doppelter Dichte 35 softy/40 mit Abrundung aus unverformbarem Schaumstoff D40 auf Metallrahmen, in der Ausführung mit in drei Positionen verschiebbarem Sitz, komplett bezogen mit 100% Polyamidsamt und 200 g Polyesterresinat D16S sowie Seitenteile D40, bezogen mit 300 g Polyesterresinat.

FEDERUNG
Für die Ausführung mit verstellbarem Sitz: epoxidpulverbeschichteter Metallrahmen, mit kugelgelagertem, verschiebbarem Untergestell, mit eingewebten elastischen Gurten. Die Kopfstütze wird durch eine in die Bajonettstruktur eingefügte 6-fache Rasterung unterstützt. Für die feste Ausführung: Die Federung besteht aus mechanisch gespannten 80 mm langen Streifen aus spiralförmig gewickeltem Nylonfaden.

FÜSSE
Füße aus schwarzem ABS H40 nicht sichtbar.

LE COMPOSIZIONI PIÙ RICHIESTE / MOST POPULAR ARRANGEMENTS / LES COMPOSITIONS PLUS DEMANDÉES / LAS COMPOSICIONES MÁS SOLICITADAS / DIE MEISTGEFRAGTEN KOMPOSITIONEN. | PREZZO VALIDO PER CATEGORIA SUPER / PRICE APPLICABLE FOR SUPER CATEGORY / PRIX VALABLE POUR CATEGORIE SUPER / PRECIO VÁLIDO PARA LA CATEGORÍA SUPER / PREIS FÜR DIE KATEGORIE SUPER.

€	ART. FCS+FGD / FGS+FGD
€	ART. ECS+EGD / EGS+ECD

ART. F20	€	ART. F03	€	ART. F07	€
<p>DIVANO 2 POSTI GRANDE VERSIONE FISSA 2-SEATER BIG SOFA FIXED VERSION CANAPÉ 2 PLACES GRAND VERSION FIXE SOFÁ 2 PLAZAS GRAN VERSIÓN FIJA 2-SITZER-SOFA GROSSES FESTE VERSION L.188 x P.108 cm</p>	188	<p>DIVANO 3 POSTI VERSIONE FISSA 3-SEATER SOFA FIXED VERSION CANAPÉ 3 PLACES VERSION FIXE SOFÁ 3 PLAZAS VERSIÓN FIJA 3-SITZER-SOFA FESTE VERSION L.208 x P.108 cm</p>	208	<p>DIVANO 3 POSTI SUPER BIG VERSIONE FISSA 3-SEATER SUPER BIG SOFA FIXED VERSION CANAPÉ 3 PLACES SUPER BIG VERSION FIXE SOFÁ 3 PLAZAS SUPER BIG VERSIÓN FIJA 3-SITZER-SOFA SUPER BIG FESTE VERSION L.238 x P.108 cm</p>	238

ART. E20	€	ART. E03	€	ART. E07	€
<p>DIVANO 2 POSTI GRANDE VERSIONE ESTRAIBILE C/CRICCHETTO 2-SEATER BIG SOFA PULL-OUT VERSION W/RATCHET CANAPÉ 2 PLACES GRAND VERS. SIÈGES AMOVIBLES A/CLIQUET SOFÁ 2 PLAZAS GRAN VERSIÓN EXTRAÍBLE C/TRINQUETE 2-SITZER-SOFA GROSSES AUSZIEHBARE VERS. M/RASTERUNG L.188 x P.108 cm</p>	188	<p>DIVANO 3 POSTI VERSIONE ESTRAIBILE C/CRICCHETTO 3-SEATER SOFA PULL-OUT VERSION W/RATCHET CANAPÉ 3 PLACES VERS. SIÈGES AMOVIBLES A/CLIQUET SOFÁ 3 PLAZAS VERSIÓN EXTRAÍBLE C/TRINQUETE 3-SITZER-SOFA AUSZIEHBARE VERS. M/RASTERUNG L.208 x P.108 cm</p>	208	<p>DIVANO 3 POSTI SUPER BIG VERSIONE ESTRAIBILE C/CRICCHETTO 3-SEATER SUPER BIG SOFA PULL-OUT VERSION W/RATCHET CANAPÉ 3 PLACES SUPER BIG VERS. SIÈGES AMOVIBLES A/CLIQUET SOFÁ 3 PLAZAS SUPER BIG VERSIÓN EXTRAÍBLE C/TRINQUETE 3-SITZER-SOFA SUPER BIG AUSZIEHBARE VERS. M/RASTERUNG L.238 x P.108 cm</p>	238

ART. FCS+FGD / FGS+FGD	€	ART. ECS+EGD / EGS+ECD	€
<p>COMPOSIZIONE 2 - VERSIONE FISSA - LATERALE 2 POSTI GRANDE + CHAISE LONGUE ARRANGEMENT 2 - FIXED VERSION - 2-SEATER LARGE SIDE ELEMENT + CHAISE LONGUE COMPOSITION 2 - VERSION FIXE - CANAPÉ BÂTARD 2 PLACES GRAND + MÉRIDienne COMPOSICIÓN 2 - VERSIÓN FIJA - LATERAL 2 PLAZAS GRANDE + CHAISE LONGUE KOMPOSITION 2 - FESTE VERSION - SEITLICH 2 SITZE GROSS + CHAISELONGUE L.256 x P.170 cm</p>	256	<p>COMPOSIZIONE 2 - VERSIONE ESTRAIBILE C/CRICCHETTO - LATERALE 2 POSTI GRANDE + CHAISE LONGUE ARRANGEMENT 2 - PULL-OUT VERSION W/RATCHET - 2-SEATER LARGE SIDE ELEMENT + CHAISE LONGUE COMPOSITION 2 - VERSION SIÈGES AMOVIBLES A/CLIQUET - CANAPÉ BÂTARD 2 PLACES GRAND + MÉRIDienne COMPOSICIÓN 2 - VERSIÓN EXTRAÍBLE C/TRINQUETE - LATERAL 2 PLAZAS GRANDE + CHAISE LONGUE KOMPOSITION 2 - AUSZIEHBARE VERSION M/RASTERUNG - SEITLICH 2 SITZE GROSS + CHAISELONGUE L.256 x P.170 cm</p>	256

ART. FCS+FGD / FGS+FGD	€	ART. ECS+EGD / EGS+ECD	€
<p>COMPOSIZIONE 2 - VERSIONE FISSA - LATERALE 2 POSTI GRANDE + CHAISE LONGUE ARRANGEMENT 2 - FIXED VERSION - 2-SEATER LARGE SIDE ELEMENT + CHAISE LONGUE COMPOSITION 2 - VERSION FIXE - CANAPÉ BÂTARD 2 PLACES GRAND + MÉRIDienne COMPOSICIÓN 2 - VERSIÓN FIJA - LATERAL 2 PLAZAS GRANDE + CHAISE LONGUE KOMPOSITION 2 - FESTE VERSION - SEITLICH 2 SITZE GROSS + CHAISELONGUE L.256 x P.170 cm</p>	256	<p>COMPOSIZIONE 2 - VERSIONE ESTRAIBILE C/CRICCHETTO - LATERALE 2 POSTI GRANDE + CHAISE LONGUE ARRANGEMENT 2 - PULL-OUT VERSION W/RATCHET - 2-SEATER LARGE SIDE ELEMENT + CHAISE LONGUE COMPOSITION 2 - VERSION SIÈGES AMOVIBLES A/CLIQUET - CANAPÉ BÂTARD 2 PLACES GRAND + MÉRIDienne COMPOSICIÓN 2 - VERSIÓN EXTRAÍBLE C/TRINQUETE - LATERAL 2 PLAZAS GRANDE + CHAISE LONGUE KOMPOSITION 2 - AUSZIEHBARE VERSION M/RASTERUNG - SEITLICH 2 SITZE GROSS + CHAISELONGUE L.256 x P.170 cm</p>	256

PER ALTRE MISURE CONSULTA IL LISTINO PROMOZIONALE COMPLETO A PAGINA 197 OPPURE ONLINE NELLA TUA AREA RISERVATA SU FELIS.IT / FOR OTHER MEASUREMENTS PLEASE SEE THE COMPLETE PROMOTIONAL PRICE-LIST ON PAGE 197 OR ONLINE IN YOUR RESERVED AREA AT FELIS.IT / POUR D'AUTRES MESURES CONSULTEZ LE TARIF COMPLET PROMOTIONNEL À LA PAGE 197 OU EN LIGNE DANS VOTRE ESPACE RÉSERVÉ SUR LE SITE FELIS.IT / PARA OTRAS MEDIDAS, CONSULTA LA LISTA COMPLETA DE PROMOCIONES EN LA PÁGINA 197 O EN TU ÁREA RESERVADA DEL SITIO FELIS.IT / FÜR ANDERE GRÖSSEN KONSULTIEREN SIE BITTE DIE VOLLSTÄNDIGE PREISLISTE AUF SEITE 197 ODER ONLINE IN IHREM RESERVIERTEN BEREICH AUF FELIS.IT

CREED

IL DIVANO CHE ASSECONDA OGNI DESIDERIO DI RELAX

Creed è sia in versione fissa che elettrica, con meccanismo per reclinare lo schienale e allungare la seduta. Qualunque sia la scelta, offre a tutti una promessa di completo benessere. A partire dalle sue linee morbide, dai braccioli generosi con il caratteristico inserto laterale e dallo schienale ergonomico.

THE SOFA THAT INDULGES YOUR DESIRE FOR YOUR RELAXATION

Creed is in both fixed and electric versions, with mechanism to recline the backrest and lengthen seat. Whichever you choose, it comes with the promise of complete comfort. Starting with its soft lines, generous armrests featuring the characteristic side insert and ergonomic backrest.

LE CANAPÉ QUI SASTIFAIT QUELCONQUE DÉSIR DE RELAX

Creed existe en version fixe mais aussi en version électrique, avec un mécanisme pour incliner le dossier et allonger l'assise. Quelconque soit votre choix, il offre à tout le monde une promesse de bien-être complet. À partir de ses lignes souples, de ses accoudoirs généreux avec insertion latérale caractéristique et dossier ergonomique.

EL SOFÁ QUE SATISFACE TODOS LOS DESEOS DE RELAX

Creed está disponible en versión fija y eléctrica, con un mecanismo para reclinare el respaldo y extender el asiento. Sea cual sea la elección, ofrece a todos una promesa de bienestar total. Empezando por sus líneas suaves, los generosos apoyabrazos con la característica inserción lateral y el respaldo ergonómico.

DAS SOFA, DAS JEDEM WUNSCH NACH ENTSPANNUNG GERECHT WIRD

Creed ist sowohl in einer feststehenden als auch in einer elektrischen Version erhältlich und verfügt über einen Mechanismus zum Verstellen der Rückenlehne und zum Ausfahren des Sitzes. Wie auch immer Ihre Wahl ausfällt, sie bietet Ihnen auf jeden Fall absolutes Wohlbefinden. Angefangen bei den weichen Linien, den großzügigen Armlehnen mit dem charakteristischen Seiteneinsatz und der ergonomischen Rückenlehne.



CON INSERTO LATERALE A CONTRASTO O IN TINTA
 WITH CONTRASTING OR MATCHING SIDE INSERT
 AVEC INSERT LATÉRAL CONTRASTANT OU ASSORTI
 CON INSERTO LATERAL CONTRASTANTE O A JUEGO
 MIT KONTRASTIERENDEM ODER PASSENDEM SEITENEINSATZ

TELECOMANDO CON CAVO STANDARD
 REMOTE CONTROL WITH STANDARD CABLE
 TÉLÉCOMMANDE AVEC FIL STANDARD
 MANDO A DISTANCIA CON CABLE ESTÁNDAR
 FERNBEDIENUNG MIT STANDARDKABEL



TELECOMANDO WIRELESS (optional)
 WIRELESS REMOTE CONTROL (optional)
 TÉLÉCOMMANDE SANS FIL (en option)
 MANDO A DISTANCIA INALÁMBRICO (opcional)
 DRAHTLOSE FERNBEDIENUNG (optional)



<p>€</p> <p>VEDI LISTINO IN PDF LOOK AT THE PDF PRICE LIST REGARDEZ LA TARIF EN PDF MIRAR LA LISTA DE PRECIOS EN PDF SIEHE PREISLISTE IM PDF FORMAT</p>	<p>ART. E03</p>
	<p>DIVANO 3 POSTI LARGE 2 CENTRALI ELETTRICI 3-SEATER LARGE SOFA 2 ELECTRIC SEATERS CANAPÉ 3 PLACES LARGE 2 ASSISES ÉLECTRIQUES SOFÁ 3 PLAZAS LARGE 2 ASIENTOS ELÉCTRICOS 3-SITZER-SOFA LARGE 2 ZENTRALE SITZE ELEKTRISCH L.218 x P.110 cm</p>



<p>€</p> <p>VEDI LISTINO IN PDF LOOK AT THE PDF PRICE LIST REGARDEZ LA TARIF EN PDF MIRAR LA LISTA DE PRECIOS EN PDF SIEHE PREISLISTE IM PDF FORMAT</p>	<p>ART. E20</p>
	<p>DIVANO 2 POSTI MIDI 2 CENTRALI ELETTRICI 2-SEATER MIDI SOFA 2 ELECTRIC SEATERS CANAPÉ 2 PLACES MIDI 2 ASSISES ÉLECTRIQUES SOFÁ 2 PLAZAS MIDI 2 ASIENTOS ELÉCTRICOS 2-SITZER-SOFA MIDI 2 ZENTRALE SITZE ELEKTRISCH L.198 x P.110 cm</p>



Le sedute fisse possono essere abbinate a quelle elettriche. Il meccanismo Zero Wall consente di scegliere la giusta inclinazione senza distanziare il divano dal muro, ottimizzando così al massimo gli spazi.

Fixed seats can be combined with electric ones. The Zero Wall mechanism allows you to choose the right inclination without moving the sofa away from the wall, thereby fully optimising space.

Les assises fixes peuvent être assorties à celles électriques. Le mécanisme Zero Wall permet de choisir l'inclinaison juste sans distancier le canapé du mur, en optimisant ainsi les espaces au maximum.

Los asientos fijos pueden combinarse con los eléctricos. El mecanismo Zero Wall permite elegir la inclinación adecuada sin distanciar el sofá de la pared, optimizando el espacio al máximo.

Feststehende Sitze können mit elektrisch verstellbaren kombiniert werden. Der Zero-Wall-Mechanismus ermöglicht es, die richtige Neigung zu wählen, ohne das Sofa von der Wand wegrücken zu müssen, was den Platzbedarf optimiert.

STRUTTURA

Realizzata con masselli portanti in legno di pino o abete di vari spessori. Parti di tamponamento in fibra grezza e/o compensato. Fianchi in agglomerato di legno da 18mm. Fibra grezza e agglomerato di legno appartengono alla classe E1, pertanto sono a bassa emissione di formaldeide. Il tutto è rivestito in vellutino 100% poliamide termoaccoppiato ad espanso e/o ovatta in fibra di poliestere 100%.

IMBOTTITURA

Cuscino seduta in doppia densità in poliuretano espanso indeformabile D30 SE ricoperta con lastra in poliuretano espanso in D30 HS, il tutto rivestito con falda termolegata da 300 gr.

Cuscino schienale in espanso indeformabile D18 morbido rivestito con falda termolegata da 300 gr. Tamponi bracciolo in espanso indeformabile D30 SR rivestito con resinato 200 gr. termoaccoppiato a vellutino in fibra di poliestere 100%.

MOLLEGGIO

Realizzato con nastri elastici da 80 mm tesi meccanicamente, composti da fili di gomma ricoperti da filo di nylon avvolto a spirale.

PIEDI

Piedi in ABS nero H40 mm non visibile.

FRAME

Load-bearing parts made of solid poplar or fir wood in various thicknesses. Reinforcement parts in wood fibre and/or plywood. 18 mm particleboard sides. Wood fibre and particleboard Class E1 therefore with low formaldehyde emissions. All upholstered in 100% polyamide velveteen thermo-bonded to foam and/or 100% polyester fibre wadding.

PADDING

Seat cushion made of double density D30 SE non-deformable polyester foam covered with sheet of D18 polyurethane foam D30 HS, all covered in 300 g/sq. m thermo-bonded felt. Back cushion made of non-deformable foam D18 covered in 300 g/sq. m thermo-bonded felt. Armrest cushion made of D30 non-deformable foam upholstered with 100 g polyester resin thermobonded to velveteen.

SPRINGING

Made of 80 mm wide mechanically tensioned webbing composed of nylon strands wound into a spiral.

FEET

Black ABS plastic feet H 40 mm, not visible.

STRUCTURE

Réalisée en bois massif de peuplier ou de pin portant de différentes épaisseurs. Fileurs de remplissage en fibre brute et/ou contreplaqué. Côtés en aggloméré de bois de 18 mm. Fibre brute et aggloméré de bois appartiennent à la Classe E1, donc sont à basse émission de formaldehydes. Le tout est revêtu en velours 100% en polyamide couplé à chaud à 100% de l'expansé et/ou ouate en fibre résinée 100% polyester.

REMBOURRAGE

Coussin assise en expansé indéformable de polyuréthane D30 SE, recouverte par une plaque en expansé de polyuréthane D30 HS, le tout revêtu en couche thermo-liée de 300 gr/mc. Coussin dossier en expansé indéformable de polyuréthane D18, revêtu en couche thermo-liée de 300 gr/mc. Coussin accoudoir en expansé indéformable de polyuréthane D30 revêtu en résin de polyester 100gr. thermo-fixé en velours.

SUSPENSION

Réalisée avec des bandes élastiques de 80 mm tendues mécaniquement, composées par des fils de gomme recouverts par du fil de nylon enroulé à spirale.

PIEDS

Pieds en ABS noir H. 40 mm, non visibles.

ESTRUCTURA

Estructura realizada con armazón de madera maciza de chopo o abeto de distintos grosos. Partes de taponado en fibra bruta y/o madera contrachapada. Costados laterales de aglomerado de 18 mm. La fibra bruta y el aglomerado de madera pertenecen a la clase E1, es decir de baja emisión de formaldehido. Todo revestido con velludillo 100% poliámid, acoplado térmicamente con espuma y/o guata de fibra de poliéster 100%.

RALLENO

Cojín del asiento en espuma de poliuretano indeformable de doble densidad D30 SE, recubierta de plancha de espuma de poliuretano D30 HS, recubierta de capa ligada térmicamente de 300 g/m2. Cojín del respaldo en espuma de poliuretano indeformable D18, recubierta de capa ligada térmicamente de 300 g/m2. Cojín del apoyabrazos en espuma de poliuretano indeformable D30, recubierta de fibra resinada de poliéster de 100 gramos y fijada térmicamente al velludillo.

SISTEMA DE SUSPENSIÓN

Realizado con cinchas de 80mm mm, tensadas mecánicamente, compuestas por hilos de nylon envueltas en forma de espiral.

PATAS

Patatas de ABS negro de 40 mm de altura, no visibles.

KORPUS

Aus massivem Tannenholz in verschiedenen Stärken, Füllungen aus Rohfaser und/oder Sperlholz. Seiten aus 18 mm Spanplatte. Alles entspricht der Klasse E1, also mit geringer Formaldehydabgabe. All dies ist mit Samt aus 100% Polyamid bezogen, der mit Schaumstoff und/oder gehartztem Material zu 200 g heiß aufkaschiert wurde, der bzw. das wiederum auf Samt aus 100% Polyesterfaser heiß aufkaschiert wurde.

POLSTERUNG

Sitzkissen aus formstabilem Polyurethanschaum doppelter Dichte D30 SE, der mit einer Schicht Polyurethanschaum D30 HS überzogen wurde; alles wird mit einer heiß verbundenen Schicht zu 300g verkleidet. Rückenissen aus weichem formstabilem Polyurethanschaum D18, verkleidet mit einer heiß verbundenen Schicht zu 300g. Armlehnenpolster aus formstabilem Polyurethanschaum D30 SR, der mit gehartztem Material zu 200 g verkleidet wurde, das seinerseits auf Samt aus 100% Polyesterfaser heiß aufkaschiert wurde.

FEDERUNG

Besteht aus elastischen, mechanisch gespannten 80mm breiten Gurten, die aus Gummifäden bestehen, die mit spiralförmig gewickelten Nylonfäden ummantelt sind.

FÜSSE

40 mm hohe Füße aus nicht sichtbarem ABS in Schwarz.

LE COMPOSIZIONI PIÙ RICHIESTE / MOST POPULAR ARRANGEMENTS / LES COMPOSITIONS PLUS DEMANDÉES / LAS COMPOSICIONES MÁS SOLICITADAS / DIE MEISTGEFRAGTEN KOMPOSITIONEN. | PREZZO VALIDO PER CATEGORIA SUPER / PRICE APPLICABLE FOR SUPER CATEGORY / PRIX VALABLE POUR CATEGORIE SUPER / PRECIO VÁLIDO PARA LA CATEGORÍA SUPER / PREIS FÜR DIE KATEGORIE SUPER.

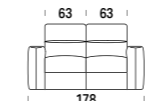
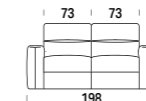
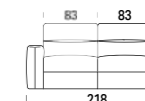
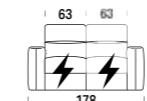
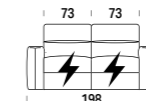
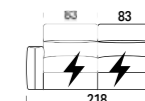
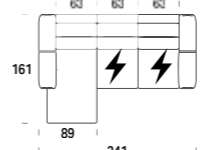
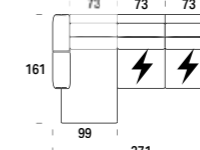
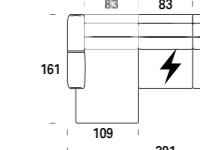
<p>ART. F02</p>	<p>€</p>	<p>ART. F20</p>	<p>€</p>	<p>ART. F03</p>	<p>€</p>
<p>DIVANO 2 POSTI SMALL VERSIONE FISSA 2-SEATER SMALL SOFA FIXED VERSION CANAPÉ 2 PLACES SMALL VERSION FIXE SOFÁ 2 PLAZAS SMALL VERSION FIJA 2-SITZER-SOFA SMALL FESTSTEHENDE VERSION L.178 x P.110 cm</p> 		<p>DIVANO 2 POSTI MIDY VERSIONE FISSA 2-SEATER MIDY SOFA FIXED VERSION CANAPÉ 2 PLACES MIDY VERSION FIXE SOFÁ 2 PLAZAS MIDY VERSION FIJA 2-SITZER-SOFA MIDY FESTSTEHENDE VERSION L.198 x P.110 cm</p> 		<p>DIVANO 3 POSTI LARGE VERSIONE FISSA 3-SEATER LARGE SOFA FIXED VERSION CANAPÉ 3 PLACES LARGE VERSION FIXE SOFÁ 3 PLAZAS LARGE VERSION FIJA 3-SITZER-SOFA LARGE FESTSTEHENDE VERSION L.218 x P.110 cm</p> 	
<p>ART. E02</p>	<p>€</p>	<p>ART. E20</p>	<p>€</p>	<p>ART. E03</p>	<p>€</p>
<p>DIVANO 2 POSTI SMALL 2 CENTRALI ELETTRICI 2-SEATER SMALL SOFA 2 ELECTRIC SEATERS CANAPÉ 2 PLACES SMALL 2 ASSISES ÉLECTRIQUES SOFÁ 2 PLAZAS SMALL 2 ASIENTOS ELÉCTRICOS 2-SITZER-SOFA SMALL 2 ZENTRALE SITZE ELEKTRISCH L.178 x P.110 cm</p> 		<p>DIVANO 2 POSTI MIDY 2 CENTRALI ELETTRICI 2-SEATER MIDY SOFA 2 ELECTRIC SEATERS CANAPÉ 2 PLACES MIDY 2 ASSISES ÉLECTRIQUES SOFÁ 2 PLAZAS MIDY 2 ASIENTOS ELÉCTRICOS 2-SITZER-SOFA MIDY 2 ZENTRALE SITZE ELEKTRISCH L.198 x P.110 cm</p> 		<p>DIVANO 3 POSTI LARGE 2 CENTRALI ELETTRICI 3-SEATER LARGE SOFA 2 ELECTRIC SEATERS CANAPÉ 3 PLACES LARGE 2 ASSISES ÉLECTRIQUES SOFÁ 3 PLAZAS LARGE 2 ASIENTOS ELÉCTRICOS 3-SITZER-SOFA LARGE 2 ZENTRALE SITZE ELEKTRISCH L.218 x P.110 cm</p> 	
<p>ART. CS+E2D / E2S+CD</p>	<p>€</p>	<p>ART. CM+EGD / EGS+MC</p>	<p>€</p>	<p>ART. CL+E3D / E3S+LC</p>	<p>€</p>
<p>COMPOSIZIONE 1 - SMALL - 2 CENTRALI ELETTRICI ARRANGEMENT 1 - SMALL - 2 ELECTRIC SEATERS COMPOSITION 1 - SMALL - 2 ASSISES ÉLECTRIQUES COMPOSICIÓN 1 - SMALL - 2 ASIENTOS ELÉCTRICOS KOMPOSITION 1 - SMALL - 2 ZENTRALE SITZE ELEKTRISCH L.241 x P.161 cm</p> 		<p>COMPOSIZIONE 2 - MIDY - 2 CENTRALI ELETTRICI ARRANGEMENT 2 - MIDY - 2 ELECTRIC SEATERS COMPOSITION 2 - MIDY - 2 ASSISES ÉLECTRIQUES COMPOSICIÓN 2 - MIDY - 2 ASIENTOS ELÉCTRICOS KOMPOSITION 2 - MIDY - 2 ZENTRALE SITZE ELEKTRISCH L.271 x P.161 cm</p> 		<p>COMPOSIZIONE 3 - LARGE - 2 CENTRALI ELETTRICI ARRANGEMENT 3 - LARGE - 2 ELECTRIC SEATERS COMPOSITION 3 - LARGE - 2 ASSISES ÉLECTRIQUES COMPOSICIÓN 3 - LARGE - 2 ASIENTOS ELÉCTRICOS KOMPOSITION 2 - LARGE - 2 ZENTRALE SITZE ELEKTRISCH L.301 x P.161 cm</p> 	

PER ALTRE MISURE CONSULTA IL LISTINO PROMOZIONALE COMPLETO A PAGINA 202 OPPURE ONLINE NELLA TUA AREA RISERVATA SU FELIS.IT / FOR OTHER MEASUREMENTS PLEASE SEE THE COMPLETE PROMOTIONAL PRICE-LIST ON PAGE 202 OR ONLINE IN YOUR RESERVED AREA AT FELIS.IT / POUR D'AUTRES MESURES CONSULTEZ LE TARIF COMPLET PROMOTIONNEL À LA PAGE 202 OU EN LIGNE DANS VOTRE ESPACE RÉSERVÉ SUR LE SITE FELIS.IT / PARA OTRAS MEDIDAS, CONSULTA LA LISTA COMPLETA DE PROMOCIONES EN LA PÁGINA 202 O EN TU ÁREA RESERVADA DEL SITIO FELIS.IT / FÜR ANDERE GRÖSSEN KONSULTIEREN SIE BITTE DIE VOLLSTÄNDIGE PREISLISTE AUF SEITE 202 ODER ONLINE IN IHREM RESERVIERTEN BEREICH AUF FELIS.IT

EROS

LA MACCHINA DEL RELAX

Eros è un'elegante "macchina del relax" in due versioni: fissa, oppure con meccanismo elettrico per reclinare lo schienale e allungare la seduta in un unico movimento.

A MACHINE FOR RELAXATION

Eros is an elegant "relaxation machine" in two versions: fixed, or with electric mechanism to recline the back and extend the seat in one single step.

LA MACHINE DE RELAXATION

Eros est une «machine du relax» élégante, en deux versions: fixe, ou avec mécanisme électrique pour incliner le dossier et allonger l'assise en un seul mouvement.

MÁQUINA DE RELAX

Eros es una elegante "máquina de relax" en dos versiones: fija y con mecanismo eléctrico para reclinare el respaldo o extender el asiento con un movimiento único.

DIE ENTSPANNUNGSMASCHINE

Eros ist eine elegante "Entspannungsmaschine" in zwei Versionen: fest oder elektrischem Mechanismus, um die Rückenlehne zurückzulehnen und den Sitz in einer einzigen Bewegung zu verlängern.



Con il meccanismo Zero Wall scegli l'inclinazione giusta senza allontanare il divano dal muro. With the Zero Wall mechanism you can choose the right inclination without having to move the sofa away from the wall. Avec le mécanisme Zero Wall vous choisissez l'inclinaison juste sans éloigner le divan du mur. Con el mecanismo Zero Wall eliges la inclinación ideal sin alejar el sofá de la pared. Mit dem "Zero Wall" Mechanismus wählen Sie die richtige Neigung, ohne das Sofa von der Wand wegzubewegen.



€	ART. F03
VEDI LISTINO IN PDF LOOK AT THE PDF PRICE LIST REGARDEZ LA TARIF EN PDF MIRAR LA LISTA DE PRECIOS EN PDF SIEHE PREISLISTE IM PDF FORMAT	DIVANO 3 POSTI LARGE VERSIONE FISSA 3-SEATER LARGE SOFA FIXED VERSION CANAPÉ 3 PLACES LARGE VERSION FIXE SOFÁ 3 PLAZAS LARGE VERSION FIJA 3-SITZER-SOFA LARGE FESTSTEHENDE VERSION L.222 x P.106 cm



€	ART. E20
VEDI LISTINO IN PDF LOOK AT THE PDF PRICE LIST REGARDEZ LA TARIF EN PDF MIRAR LA LISTA DE PRECIOS EN PDF SIEHE PREISLISTE IM PDF FORMAT	DIVANO 2 POSTI MIDI 2 CENTRALI ELETTRICI 2-SEATER MIDI SOFA 2 ELECTRIC SEATERS CANAPÉ 2 PLACES MIDI 2 ASSISES ÉLECTRIQUES SOFÁ 2 PLAZAS MIDI 2 ASIENTOS ELÉCTRICOS 2-SITZER-SOFA MIDI 2 ZENTRALE SITZE ELEKTRISCH L.202 x P.106 cm



Con Eros le possibilità si moltiplicano, infatti, puoi abbinare la chaise longue al meccanismo elettrico e aggiungere anche il comodo poggiatesta, così il tuo divano si trasforma in una vera macchina del relax.

Eros offers numerous possibilities, you can combine the chaise longue with the electric mechanisms, as well as add a comfortable headrest, to turn your sofa into a veritable relaxation machine.

Avec Eros, les possibilités se multiplient. En effet, vous pouvez associer la chaise longue au mécanisme électrique, tout en ajoutant également le confortable appui-tête. Ainsi, votre canapé se transforme en une véritable machine de relaxation.

Con Eros las posibilidades se multiplican. De hecho, se puede combinar la chaise longue con el mecanismo eléctrico y también añadir el cómodo apoyacabeza, para que tu sofá se convierta en una auténtica máquina del relax.

Mit Eros die Möglichkeiten vervielfachen sich. Tatsächlich können Sie die Chaiselongue auch mit einem seitlichen Sofas mit elektrischen Mechanismus kombinieren. Eine Kopfstütze ist auch als Zehbohrer verfügbare, so dass Ihr Sofa einer echten Entspannungsmaschine wird.



TELECOMANDO WIRELESS
WIRELESS REMOTE CONTROL
TÉLÉCOMMANDE SANS FIL
MANDO A DISTANCIA INALÁMBRICO
DRAHTLOSE FERNBEDIENUNG



Il sistema Zero Wall consente di non allontanare mai il divano dal muro. La soluzione perfetta per ottimizzare gli spazi, soprattutto quando sono ridotti, e avere un comfort a portata di mano.

With the Zero Wall system you will never have to move the sofa away from the wall. The perfect solution to maximize space, especially when limited, and have comfort close to hand.

Le système Zero Wall permet de ne jamais avoir à éloigner le canapé du mur. La solution idéale pour optimiser l'espace, particulièrement ceux de petites dimensions, pour un confort à portée de main.

Con el sistema Zero Wall nunca tendrás que alejar el sofá de la pared. La solución perfecta para optimizar los espacios, especialmente cuando son reducidos, y tener la comodidad al alcance de mano.

Mit Zero Wall-System haben Sie die Möglichkeit, das Sofa niemals von der Wand wegzubewegen. Die perfekte Lösung, um Räume zu optimieren, besonders wenn sie klein: der Komfort vor Hand.

IMPORTANT! Qualora venga scelta una seduta fissa ed insieme una elettrica, bisogna sempre specificare la posizione della seduta con meccanismo (se è a destra o a sinistra).

IMPORTANT! If you choose a fixed seat along with an electric one, please specify which seat is to be fitted with the reclining mechanism (right or left).

IMPORTANT! Au cas où un assise fixe soit choisie avec une électrique, vous devez toujours spécifier la position de l'assise avec le mécanisme (si elle est à droite ou à gauche).

¡IMPORTANT! Si se elige un asiento fijo y a su vez uno eléctrico, siempre se debe especificar la posición del asiento con mecanismo (si está a la derecha o a la izquierda).

WICHTIG! Wenn Sie einen festen Sitz und einen elektrischen Sitz kombinieren möchten, es ist notwendig, die Position des Sitzes mit Mechanismus anzugeben (wenn er sich rechts oder links befindet).

HOME COLLECTION

STRUTTURA
Struttura realizzata con masselli portanti in legno di abete massiccio di vari spessori, parti di tamponamento in fibra grezza e/o compensato. Fianchi in agglomerato di legno e/o multistrato di legno da 18 mm. Fibra grezza e agglomerato di legno in classe E1, pertanto a bassa emissione di formaldeide. Il telaio è completamente rivestito con vellutino 100% poliammide termo accoppiato ad espanso 100% poliester e/o ovatta resinato da 200 gr. di 100% poliester. **IMBOTTITURA**
Cuscino seduta in doppia densità di poliester espanso indeformabile D30 ricoperta con lastra in poliuretano espanso in D18, il tutto rivestito con teknoform 280 gr. termofissato a vellutino. Cuscino schienale in espanso indeformabile in D18 rivestito con resinato di poliester 100 gr. termofissato a vellutino. Cuscino bracciolo in espanso indeformabile in D18 rivestito con resinato di poliester 100 gr. termofissato a vellutino. **MOLLEGGIO**
Realizzato con nastri elastici da 80 mm tesi meccanicamente, composti da fili di gomma ricoperti da filo di nylon avvolto a spirale. **PIEDI**
Piede in legno massello con profilo in ABS Cromo H 40 mm.

FRAME
Made of solid fir wood in various thicknesses. Reinforcement parts in wood fibre and/or plywood. Sides made of 18 mm particleboard and/or multi-layered wood. Wood fibre and particleboard Class E1 therefore low formaldehyde emissions. The frame is completely upholstered with 100% polyamide velvet thermo-bonded to 100% polyester foam and/or 200 g 100% polyester resin wadding. **PADDING**
Seat cushion made of double density D30 non-deformable polyester foam covered with sheet of D18 polyurethane foam, all upholstered with 280 g teknoform thermo-bonded to velvet. Back cushion made of D18 non-deformable foam upholstered with 100 g polyester resin thermo-bonded to velvet. Armrest cushion made of D18 non-deformable foam upholstered with 100 g polyester resin thermobonded to velvet. **SPRINGING**
Made of 80 mm wide mechanically tensioned elasticated webbing composed of nylon covered rubber strands wound into a spiral. **FEET**
Solid wood feet with chrome finish ABS plastic profile H 40 mm.

STRUCTURE
Réalisée en bois massif de pin portant de différentes épaisseurs. Fileurs de remplissage en fibre brute et/ou contreplaqué. Côtés en aggloméré de bois et/ou multicouches de bois 18 mm. Fibre brute et aggloméré de bois en Classe E1, donc à basse émission de formaldéhydes. Le châssis est entièrement revêtu par du velours 100% polyamide couplé à chaud à de l'expansé de polyester 100% et/ ou de l'ouate résinée de 200 gr. 100% polyester. **REMBOURRAGE**
Cousin assise en expansé indéformable de polyuréthane D30, recouverte par une plaque en expansé de polyuréthane D18, le tout revêtu par du Teknoform 280 gr. thermo-fixé en velours. Coussin dossier en expansé indéformable de polyuréthane D18 revêtu en résiné de polyester 100gr. thermo-fixé en velours. Coussin accouider en expansé indéformable de polyuréthane D18 revêtu en résiné de polyester 100gr. thermo-fixé en velours. **SUSPENSION**
Réalisée avec des bandes élastiques de 80 mm tendues mécaniquement, composés par des fils de gomme recouverts par du fil de nylon enroulé à spirale. **PIEDS**
Pieds en bois massif avec profil en ABS avec finition chrome H. 40 mm.

ESTRUCTURA
Realizada con armazón de madera maciza de abeto de distintos espesores. Partes de taponado en fibra bruta y/o madera contrachapada. Costados laterales de aglomerado y/o madera contrachapada de 18 mm. La fibra bruta y la madera aglomerada pertenecen a la clase E1, es decir de baja emisión de formaldehído. El armazón está completamente revestido con velludillo 100% poliamida, acoplado térmicamente con espuma 100% poliéster y/o quata resinada 100% poliéster de 200 gramos. **RALLENO**
Cojin del asiento en espuma de poliuretano indeformable de doble densidad D30, recubierta de plancha de espuma de poliuretano D18, todo revestido con Tecnokorm de 280 gramos, fijado térmicamente al velludillo. Cojin del respaldo en espuma de poliuretano indeformable D18, recubierta de fibra resinada de poliéster de 200 gramos y fijada térmicamente al velludillo. Cojin del apoyabrazos en espuma de poliuretano indeformable D18, recubierta de fibra resinada de poliéster de 200 gramos y fijada térmicamente al velludillo. **SISTEMA DE SUSPENSIÓN**
Realizado con cinchas elásticas de 80 mm, tensadas mecánicamente, compuestas por hilos de goma forrados de nylon envuelto en forma de espiral. **PATAS**
Patatas de madera maciza con perfil en ABS en acabado cromo de 40 mm de altura.

KORPUS
Sitzkissen aus elastischem, formstabilem Polyurethanschäum in der Dichte D40, verkleidet mit einer heiß verbundenen Schicht zu 300 g/qm. Rückenkissen aus elastischem, formstabilem Polyurethanschäum in der Dichte D18, verkleidet mit einer heiß verbundenen Schicht zu 300 g/qm. Armlehnenkissen in D25, bezogen mit 100% Polyesterwatte zu 300 g/qm und Polsterung aus formstabilem Polyurethan in D40. **POLSTERUNG**
Sitzkissen aus formstabilem Polyurethanschäum doppelter Dichte D30 SE, der mit einer Schicht Polyurethanschäum D30 HS überzogen wurde; alles wird mit einer heiß verbundenen Schicht zu 300g verkleidet. Rückenkissen aus weichem formstabilem Polyurethanschäum D18, verkleidet mit einer heiß verbundenen Schicht zu 300g. Armlehnenpolster aus formstabilem Polyurethanschäum D30 SR, der mit gehärtetem Material zu 200 g verkleidet wurde, das seinerseits auf Samt aus 100% Polyesterfaser heiß aufkaschiert wurde. **FEDERUNG**
Besteht aus elastischen, mechanisch gespannten 80mm breiten Gurten, die aus Gummifäden bestehen, die mit spiralförmig gewickelten Nylonfäden ummantelt sind. **FÜSSE**
Massivholzfuß mit Profil aus ABS Chrom H 40mm.

LE COMPOSIZIONI PIÙ RICHIESTE / MOST POPULAR ARRANGEMENTS / LES COMPOSITIONS PLUS DEMANDÉES / LAS COMPOSICIONES MÁS SOLICITADAS / DIE MEISTGEFRAGTEN KOMPOSITIONEN. | PREZZO VALIDO PER CATEGORIA SUPER / PRICE APPLICABLE FOR SUPER CATEGORY / PRIX VALABLE POUR CATEGORIE SUPER / PRECIO VÁLIDO PARA LA CATEGORÍA SUPER / PREIS FÜR DIE KATEGORIE SUPER.

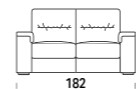
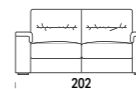
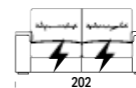
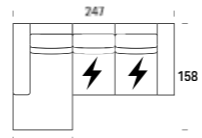
ART. F02	€	ART. F20	€	ART. F03	€
DIVANO 2 POSTI SMALL VERSIONE FISSA 2-SEATER SMALL SOFA FIXED VERSION CANAPÉ 2 PLACES SMALL VERSION FIXE SOFÁ 2 PLAZAS SMALL VERSION FIJA 2-SITZER-SOFA SMALL FESTSTEHENDE VERSION L.182 x P.106 cm		DIVANO 2 POSTI MIDY VERSIONE FISSA 2-SEATER MIDY SOFA FIXED VERSION CANAPÉ 2 PLACES MIDY VERSION FIXE SOFÁ 2 PLAZAS MIDY VERSION FIJA 2-SITZER-SOFA MIDY FESTSTEHENDE VERSION L.202 x P.106 cm		DIVANO 3 POSTI LARGE VERSIONE FISSA 3-SEATER LARGE SOFA FIXED VERSION CANAPÉ 3 PLACES LARGE VERSION FIXE SOFÁ 3 PLAZAS LARGE VERSION FIJA 3-SITZER-SOFA LARGE FESTSTEHENDE VERSION L.222 x P.106 cm	
					
ART. E02	€	ART. E20	€	ART. E03	€
DIVANO 2 POSTI SMALL 2 CENTRALI ELETTRICI 2-SEATER SMALL SOFA 2 ELECTRIC SEATERS CANAPÉ 2 PLACES SMALL 2 ASSISES ÉLECTRIQUES SOFÁ 2 PLAZAS SMALL 2 ASIENTOS ELÉCTRICOS 2-SITZER-SOFA SMALL 2 ZENTRALE SITZE ELEKTRISCH L.182 x P.106 cm		DIVANO 2 POSTI MIDY 2 CENTRALI ELETTRICI 2-SEATER MIDY SOFA 2 ELECTRIC SEATERS CANAPÉ 2 PLACES MIDY 2 ASSISES ÉLECTRIQUES SOFÁ 2 PLAZAS MIDY 2 ASIENTOS ELÉCTRICOS 2-SITZER-SOFA MIDY 2 ZENTRALE SITZE ELEKTRISCH L.202 x P.106 cm		DIVANO 3 POSTI LARGE 2 CENTRALI ELETTRICI 3-SEATER LARGE SOFA 2 ELECTRIC SEATERS CANAPÉ 3 PLACES LARGE 2 ASSISES ÉLECTRIQUES SOFÁ 3 PLAZAS LARGE 2 ASIENTOS ELÉCTRICOS 3-SITZER-SOFA LARGE 2 ZENTRALE SITZE ELEKTRISCH L.222 x P.106 cm	
					
ART. CS+E2D / E2S+CD	€	ART. CM+EGD / EGS+MC	€	ART. CL+E3D / E3S+LC	€
COMPOSIZIONE 1 - SMALL - 2 CENTRALI ELETTRICI ARRANGEMENT 1 - SMALL - 2 ELECTRIC SEATERS COMPOSITION 1 - SMALL - 2 ASSISES ÉLECTRIQUES COMPOSICIÓN 1 - SMALL - 2 ASIENTOS ELÉCTRICOS KOMPOSITION 1 - SMALL - 2 ZENTRALE SITZE ELEKTRISCH L.247 x P.158 cm		COMPOSIZIONE 2 - MIDY - 2 CENTRALI ELETTRICI ARRANGEMENT 2 - MIDY - 2 ELECTRIC SEATERS COMPOSITION 2 - MIDY - 2 ASSISES ÉLECTRIQUES COMPOSICIÓN 2 - MIDY - 2 ASIENTOS ELÉCTRICOS KOMPOSITION 2 - MIDY - 2 ZENTRALE SITZE ELEKTRISCH L.277 x P.158 cm		COMPOSIZIONE 3 - LARGE - 2 CENTRALI ELETTRICI ARRANGEMENT 3 - LARGE - 2 ELECTRIC SEATERS COMPOSITION 3 - LARGE - 2 ASSISES ÉLECTRIQUES COMPOSICIÓN 3 - LARGE - 2 ASIENTOS ELÉCTRICOS KOMPOSITION 2 - LARGE - 2 ZENTRALE SITZE ELEKTRISCH L.307 x P.158 cm	
					

PER ALTRE MISURE CONSULTA IL LISTINO PROMOZIONALE COMPLETO A PAGINA 209 OPPURE ONLINE NELLA TUA AREA RISERVATA SU FELIS.IT / FOR OTHER MEASUREMENTS PLEASE SEE THE COMPLETE PROMOTIONAL PRICE-LIST ON PAGE 209 OR ONLINE IN YOUR RESERVED AREA AT FELIS.IT / POUR D'AUTRES MESURES CONSULTEZ LE TARIF COMPLET PROMOTIONNEL À LA PAGE 209 OU EN LIGNE DANS VOTRE ESPACE RÉSERVÉ SUR LE SITE FELIS.IT / PARA OTRAS MEDIDAS, CONSULTA LA LISTA COMPLETA DE PROMOCIONES EN LA PÁGINA 209 O EN TU ÁREA RESERVADA DEL SITIO FELIS.IT / FÜR ANDERE GRÖSSEN KONSULTIEREN SIE BITTE DIE VOLLSTÄNDIGE PREISLISTE AUF SEITE 209 ODER ONLINE IN IHREM RESERVIERTEN BEREICH AUF FELIS.IT

Sofà bed



JACK

IDENTITÀ DECISA E ORIGINALE

Il marchio di fabbrica di Jack? Le affascinanti forme dal gusto futuristico. Con la sua personalità tenace ha conquistato tutti. Con Jack hai la possibilità di scegliere tra diverse tipologie di schienale. Il nostro consiglio? Lo schienale RELAX, con poggiatesta regolabile in 15 posizioni per un'esperienza di totale comfort.

A DISTINCTIVE, ORIGINAL IDENTITY

Jack's trademark? Its charming, futuristic style shapes and tenacious personality, which captures everyone. Jack gives you the choice between different types of backrest. Which one do we recommend? The RELAX backrest with headrest adjustable to 15 positions for a total comfort experience.

IDENTITÉ DÉTERMINÉE ET ORIGINALE

La marque de fabrication de Jack? Les formes fascinantes au goût futuriste. Par sa coriace personnalité il a conquis tout le monde. Avec Jack vous avez la possibilité de choisir parmi différentes typologies de dossier. Notre conseil? Le dossier RELAX, avec appui-tête réglable en 15 positions pour une expérience de confort total.

IDENTIDAD DECISIVA Y ORIGINAL

¿La marca de fábrica de Jack? Las formas encantadoras de gusto futurista. Con su personalidad tenaz ha conquistado a todos. Con Jack, puedes elegir entre una variedad de respaldos. ¿Nuestro consejo? El respaldo RELAX, con un reposacabezas ajustable en 15 posiciones para una experiencia confortable.

ENTSCHLOSSEN UND ORIGINELL

Das Merkmal von Jack? Seine faszinierenden und futuristisch anmutenden Formen. Mit seiner starken Persönlichkeit hat er alle überzeugt. Bei Jack können Sie zwischen diversen Rückenlehnentypen wählen. Unser Tipp? Die Rückenlehne RELAX mit ihrer 15-fach verstellbaren Kopfstütze sorgt für einmaligen Komfort.



Il caratteristico cordoncino è un tocco di stile che rifinisce in contrasto di colore le linee e i cuscini evidenziando il design unico. The characteristic piping provides a touch of style that outlines the contours and cushions in contrasting colour, emphasising the unique design.

Le cordonnet caractéristique est une touche de style qui définit les lignes en contraste et les coussins en soulignant le design unique. El peculiar cordón es un toque de estilo que define las líneas y los cojines con un color contrastante y hace resaltar el diseño exclusivo. Die charakteristische Bordüre ist ein stilvoller Akzent, der die Linien und Kissen in einer Kontrastfarbe abschließt und das einzigartige Design unterstreicht.

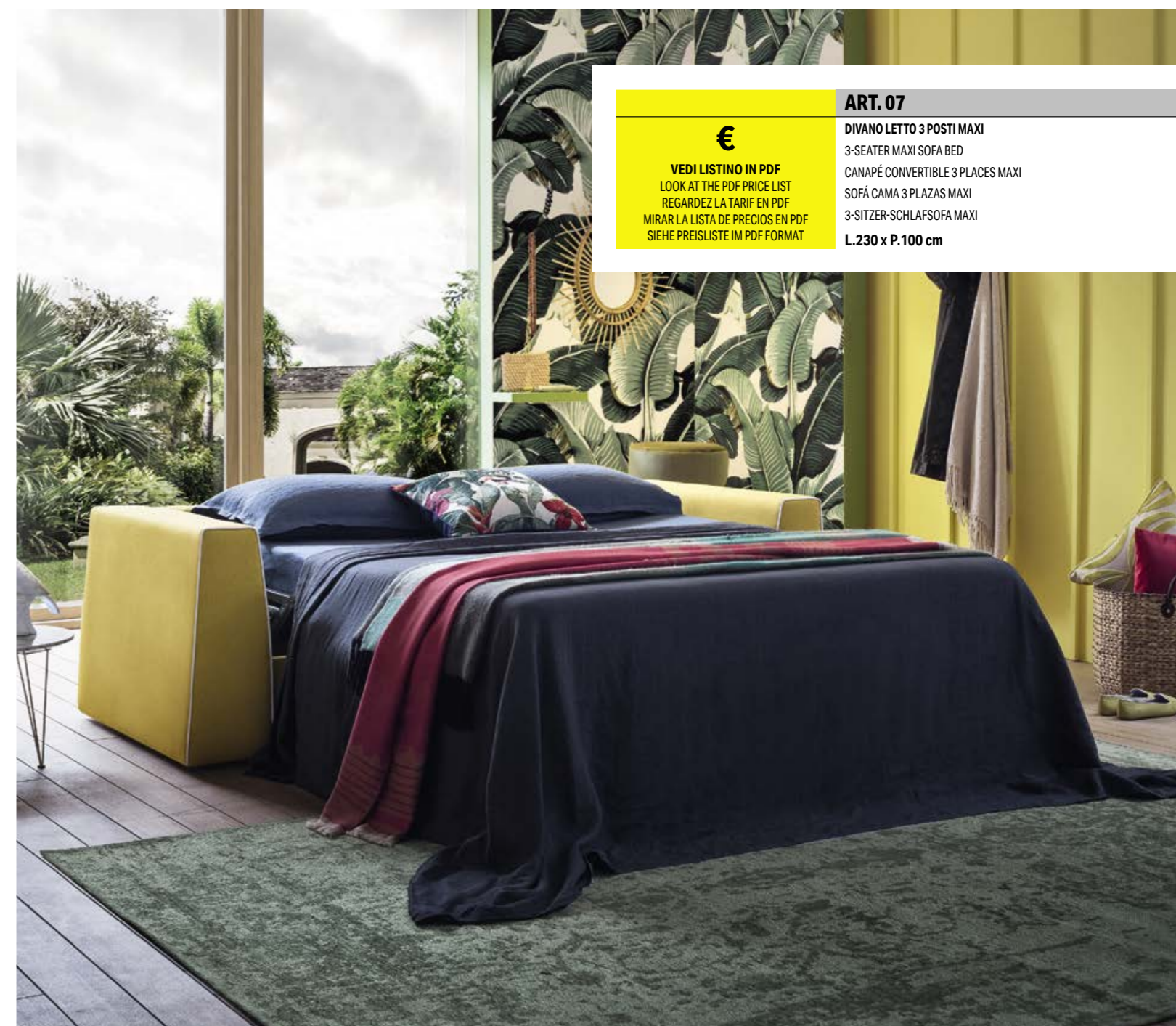
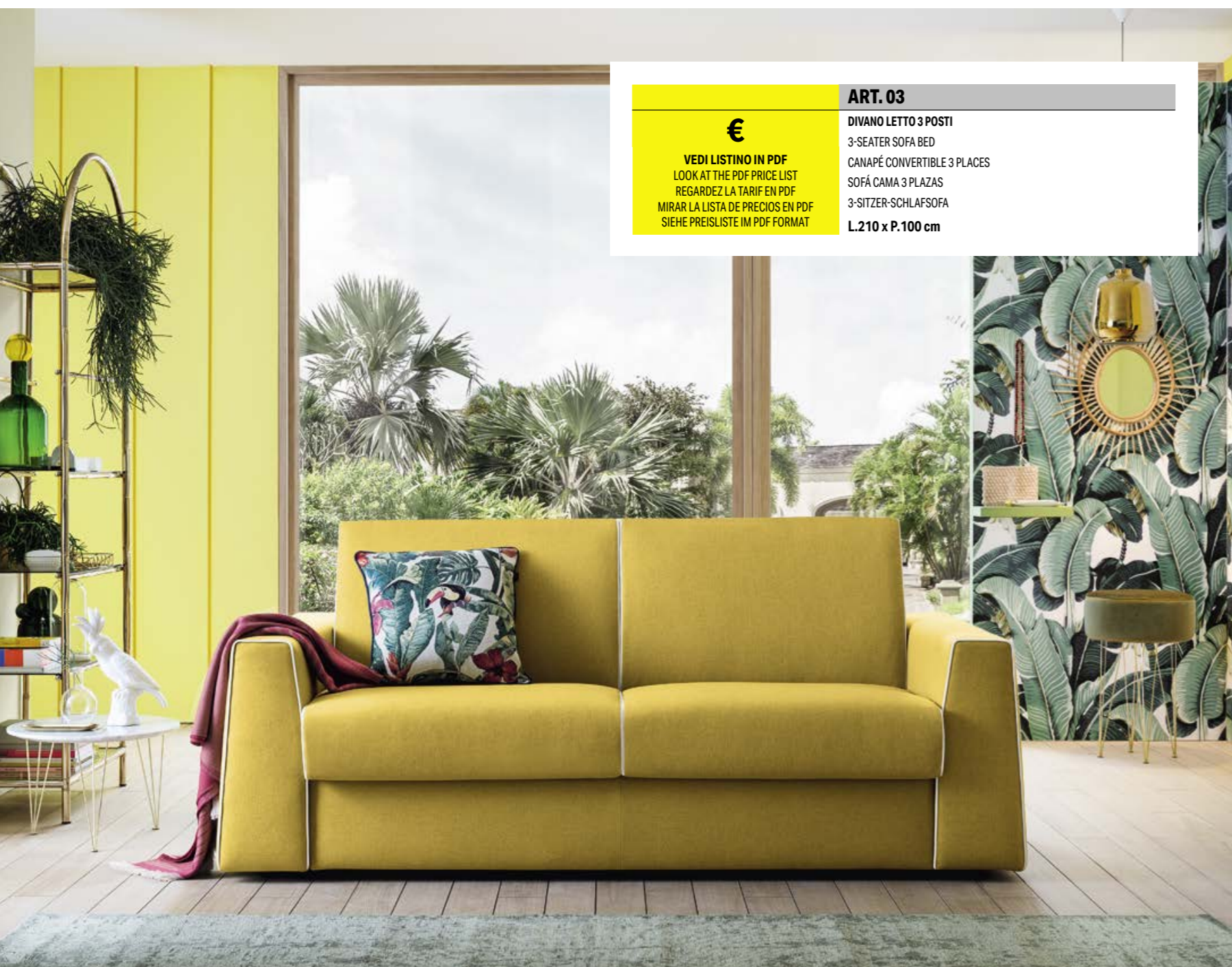



RETE

Mecanica con tubolare d'acciaio a sezione quadra verniciata con polveri epossidiche e dotata di meccanismo testato dal nostro ufficio tecnico per oltre 2.000 cicli di apertura. Il piano dormita supporta il peso di due persone adulte di peso medio senza deformarsi.

TELAIO

Realizzato con masselli di abete in vari spessori, parti di tamponamento in fibra di legno e/o compensato, fianchi in agglomerato di legno da 18 mm. Fibra grezza e/o agglomerato di legno a bassa emissione di formaldeide, il tutto rivestito con vellutino 100% poliammide termoaccoppiato ad espanso di poliester e/o ovatta di poliester 100% da 200gr.

IMBOTTITURA

Seduta in espanso indeformabile di poliuretano sagomato in 30HS ny portanza 3,6. Rivestimento cuscino seduta sagomato ed incollato, composto da resinato di poliester 100% da 200gr. Schiena in espanso indeformabile di poliuretano 18SS portanza 1,6. Braccioli tampona in espanso indeformabile sagomato in poliester D30 portanza 8,0.

SUPPORT

Mechanic system consisting of a square section steel tube coated with epoxy powder and equipped with a mechanism tested by our technical department for more than 2,000 cycles of opening. The structure supports the weight of two adult people of average weight, without deforming.

FRAME

Made from solid spruce in various thicknesses, the filling parts are in wood fibre and/or plywood, the sides are made from 18 mm chipboard. Crude fibre and/or low formaldehyde emission chipboard, all covered with 100% polyamide velvet, thermocoupled with polyester foam and/or 100% 200g. polyester wadding.

PADDING

Seats made with inalterable shaped polyether foam 30HS ny, carrying capacity 3.6. Shaped and glued seat cushion padding, consisting of 200g. 100% polyester resin. Backrest made with inalterable polyether foam 18SS, carrying capacity 1.6. Armrests made with inalterable shaped polyether foam D30, carrying capacity 8.0.

MÉCANISME LIT

Système mécanique avec tube d'acier à section carrée verni avec poudre époxy et équipé d'un mécanisme testé par notre service technique sur plus de 2 000 cycles d'ouverture. Le plan de couchage peut supporter le poids de deux adultes de poids moyen sans se déformer.

CADRE

Fabrique en bois massif de sapin de différentes épaisseurs, pièces de remplissage en fibre de bois et/ou contreplaqué, panneaux latéraux en bois aggloméré de 18 mm. Fibres brutes et/ou bois aggloméré à faible émission de formaldéhydes, le tout revêtu de velours 100% polyamide relié à chaud à de la mousse de polyester et/ou ovate 100% polyester de 200 g.

REMBOURRAGE

Assise en mousse indéformable de polyester façonnée en 30HS avec force portante de 3,6. Revêtement du coussin de l'assise formé et collé, constitué de résines 100% polyester de 200g. Dossier en mousse indéformable de polyester 18SS avec force portante de 1,6. Accoudoir tampon en mousse indéformable moulé en polyester D30 avec force portante de 8,0.

SOMIER

Mecánico con tubo de acero de sección cuadrada, pintado con polvos epoxidicos y equipado con mecanismo probado por nuestra oficina técnica durante más de 2.000 ciclos de apertura. La superficie de descanso sostiene el peso de dos personas adultas de compleción media sin deformarse.

BASTIDOR

Fabricado en madera maciza de abeto de distintos espesores, remates en fibra de madera y/o madera contrachapada, costados en conglomerado de madera de 18 mm. Fibra de madera bruta y/o conglomerado de madera con baja emisión de formaldehido, todo recubierto de velludillo 100% poliamida, laminado térmicamente con espuma de poliéster y/o guata de poliéster 100% de 200 gramos.

RALLENO

Asiento en espuma de poliuretano indeformable, moldeada en 30HS ny con sustentación 3,6. Tapizado del cojín del asiento moldeado y pegado, compuesto por poliéster resinado 100% de 200 gramos. Respaldo en espuma de poliuretano indeformable 18SS, sustentación 1,6. Apoyabrazos en espuma de poliéster D30 indeformable y moldeada, sustentación 8,0.

BETTENROST

Struktur aus Stahlrohr mit quadratischem Querschnitt, mit Epoxidpulver lackiert und mit einem Mechanismus ausgestattet, der von unserer technischen Abteilung auf über 2.000 Öffnungszyklen getestet wurde. Die Liegefläche trägt das Gewicht von zwei Erwachsenen mittleren Gewichts, ohne sich zu verformen.

RAHMEN

Aus massivem Tannenholz in verschiedenen Stärken, Füllungen aus Holzfasern und/oder Sperrholz, 18 mm Spanplatten an den Seiten. Rohfaser und/oder Spanplatte mit geringer Formaldehydabgabe; all dies ist mit Polyester zu 200g heiß aufkaschiert wurde.

POLSTERUNG

Sitzfläche aus formstabilem, geförmtm Polyurethanschaum in 30HS ny mit Tragfähigkeit 3,6. Sitzkissenbezug geförmt und verklebt, besteht aus 100% gehärtetem Polyester zu 200g. Rückenlehne aus formstabilem Polyurethanschaum 18SS Tragfähigkeit 1,6. Armlehnen aus geförmtm, formstabilem Polyesterschaum D30 Tragfähigkeit 8,0.

LE COMPOSIZIONI PIÙ RICHIESTE / MOST POPULAR ARRANGEMENTS / LES COMPOSITIONS PLUS DEMANDÉES / LAS COMPOSICIONES MÁS SOLICITADAS / DIE MEISTGEFRAGTEN KOMPOSITIONEN. | PREZZO VALIDO PER CATEGORIA SUPER / PRICE APPLICABLE FOR SUPER CATEGORY / PRIX VALABLE POUR CATEGORIE SUPER / PRECIO VÁLIDO PARA LA CATEGORÍA SUPER / PREIS FÜR DIE KATEGORIE SUPER.

ART. 01	€	ART. 02	€	ART. 20	€
----------------	---	----------------	---	----------------	---

POLTRONA LETTO

ARMCHAIR BED
FAUTEUIL CONVERTIBLE
SILLA DE CAMA
SESSELBETT

L.140 x P.100 cm

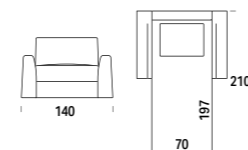

DIVANO LETTO 2 POSTI

2-SEATER SOFA BED
CANAPÉ CONVERTIBLE 2 PLACES
SOFÁ CAMA 2 PLAZAS
2-SITZER-SCHLAFSOFA

L.170 x P.100 cm

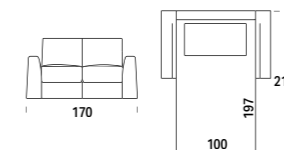

DIVANO LETTO 2 POSTI GRANDE

2-SEATER LARGE SOFA BED
CANAPÉ CONVERTIBLE 2 PLACES GRAND
SOFÁ CAMA 2 PLAZAS GRANDE
2-SITZER-SCHLAFSOFA GROSS

L.190 x P.100 cm

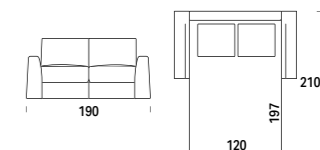

STANDARD

Schiena dotata di porta guanciali.

Back featuring pillow storage compartment.
Dossier doté de porte-oreillers.
Respaldo completo con porta almohadas.
Die Rückenlehne bietet Platz für die Kopfkissen.



COMFORT (OPTIONAL)

Schiena dotata di porta guanciali.

Back featuring pillow storage compartment.
Dossier doté de porte-oreillers.
Respaldo completo con porta almohadas.
Die Rückenlehne bietet Platz für die Kopfkissen.



RELAX (OPTIONAL)



ART. 03

€

ART. 07

€

ART. HL+7D / 7S+LH

€

DIVANO LETTO 3 POSTI

3-SEATER SOFA BED
CANAPÉ CONVERTIBLE 3 PLACES
SOFÁ CAMA 3 PLAZAS
3-SITZER-SCHLAFSOFA

L.210 x P.100 cm

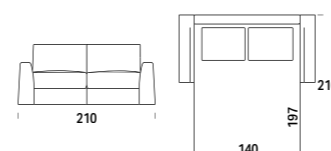

DIVANO LETTO 3 POSTI MAXI

3-SEATER MAXI SOFA BED
CANAPÉ CONVERTIBLE 3 PLACES MAXI
SOFÁ CAMA 3 PLAZAS MAXI
3-SITZER-SCHLAFSOFA MAXI

L.230 x P.100 cm

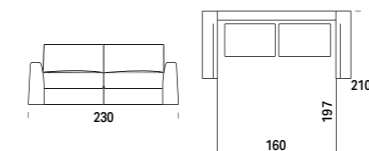

COMPOSIZIONE 1 - LATERALE 3 POSTI MAXI + CHAISE LONGUE C/CONTENITORE

ARRANGEMENT 1 - 3-SEATER MAXI BED SIDE ELEMENT + CHAISE LONGUE W/STORAGE
COMPOSICIÓN 1 - LATERAL CAMA 3 PLAZAS MAXI + CHAISE LONGUE C/CONTENIDOR
KOMPOSITION 1 - SEITLICHBETT 3 SITZE MAXI + CHAISELONGUE MIT BETTKASTEN

L.315 x P.160 cm

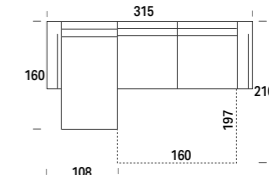

AMADEUS

IL DIVANO LETTO COMPONIBILE ELEGANTEMENTE MINIMAL

Le cose più semplici sono quelle più straordinarie. In questa frase c'è tutto Amadeus: armonia di forme e design salvapazio, minimo ingombro dei braccioli e linee leggermente incurvate, come un invito a sedersi. In un attimo, si trasforma in un pratico letto: ideale proseguimento dell'esperienza relax.

THE ELEGANTLY MINIMALIST MODULAR SOFA BED

The simplest things are the most extraordinary. This is certainly true for Amadeus: harmonic shapes and space-saving design, armrests that take up minimal room and lines that curve slightly inwards as if inviting you to come and take a seat. It converts into a practical bed in an instant, the ideal way to continue the relaxation experience.

LE CANAPÉ-LIT COMPOSABLE ÉLÉGAMMENT MINIMALISTE

Les choses simples sont celles les plus extraordinaires. Dans cette phrase il y a tout Amadeus : harmonie des formes et design sauve-espaces, encombrement des accoudoirs minimum et lignes courbes, telle une invitation à s'asseoir. En un instant, il se transforme en un lit confortable : idéal pour poursuivre l'expérience relax.

EL SOFÁ CAMA MODULAR, ELEGANTEMENTE MINIMALISTA

Las cosas más sencillas son las más extraordinarias. Esta frase resume todo lo que representa Amadeus: armonía de formas y diseño que ahorra espacio, espacio mínimo ocupado por los apoyabrazos y líneas ligeramente curvadas, como una invitación a sentarse. En un instante, se transforma en una práctica cama: la continuación ideal de la experiencia de relajación.

DAS ELEGANTE, MINIMALISTISCHE SCHLAFSOFA

Die einfachsten Dinge sind oft die außergewöhnlichsten. Dieser Satz bringt alles auf den Punkt, wofür Amadeus steht: Harmonie der Formen und platzsparendes Design, schmale Armlehnen und leicht geschwungene Linien, die zum Sitzen einladen. Im Handumdrehen verwandelt sich das Modell in ein praktisches Bett: die ideale Fortsetzung des Entspannungserlebnisses.



Bordini a vista, in tinta o in contrasto. Schienale con portaganciali interno, braccioli ridotti e comode cuscinate. Amadeus combina in ogni dettaglio estetica e funzionalità.

Visible edging in the same or contrasting colour, backrest with internal pillow compartment, reduced armrests and comfortable cushioning. Amadeus combines aesthetics and functionality in every detail.

Bords à vue, en teinte ou en contraste. Dossier avec porte-oreillers interne, accoudoirs réduits et coussins confortables. Amadeus combine chaque détail esthétique et fonctionnel.

Bordes a vista, en colores a juego o en contraste. Respaldo con soporte interno para almohadas, apoyabrazos reducidos y cómodos cojines. Amadeus combina estética y funcionalidad en cada detalle.

Die sichtbare Einfassung ist Ton-in-Ton oder farblich abgesetzt erhältlich. Rückenlehne mit internem Fach für Kopfkissen, schmale Armlehnen und bequeme Kissen. Amadeus verbindet in jedem Detail Ästhetik mit Zweckmäßigkeit.

Für alle, die Platzprobleme haben, empfehlen wir, das Schlafsofa mit einer



€	ART. 03
VEDI LISTINO IN PDF LOOK AT THE PDF PRICE LIST REGARDEZ LA TARIF EN PDF MIRAR LA LISTA DE PRECIOS EN PDF SIEHE PREISLISTE IM PDF FORMAT	DIVANO LETTO 3 POSTI 3-SEATER SOFA BED CANAPÉ CONVERTIBLE 3 PLACES SOFÁ CAMA 3 PLAZAS 3-SITZER-SCHLAFSOFA L.186 x P.103 cm



€	ART. 07
VEDI LISTINO IN PDF LOOK AT THE PDF PRICE LIST REGARDEZ LA TARIF EN PDF MIRAR LA LISTA DE PRECIOS EN PDF SIEHE PREISLISTE IM PDF FORMAT	DIVANO LETTO 3 POSTI MAXI 3-SEATER MAXI SOFA BED CANAPÉ CONVERTIBLE 3 PLACES MAXI SOFÁ CAMA 3 PLAZAS MAXI 3-SITZER-SCHLAFSOFA MAXI L.206 x P.103 cm

Per chi ha esigenze di contenimento, consigliamo di combinare il divano letto con una chaise longue con contenitore. Pratica e capiente, anche per collocare coperte, lenzuola e cuscini.

For those who require storage space, we recommend combining the sofa bed with a practical and spacious chaise longue, which has room to store blankets, sheets and cushions.

Chaiselongue mit Bettkasten zu kombinieren. Diese Kombination ist praktisch und geräumig und bietet Platz für Decken, Bettwäsche und Kissen. Chaiselongue mit Bettkasten

Para los que necesitan más espacio de almacenamiento, recomendamos combinar el sofá cama con una chaise longue con espacio de almacenamiento. Práctica y espaciosa, también puede utilizarse para guardar mantas, sábanas y almohadas.

Pour ceux qui recherchent du rangement, nous conseillons d'associer le canapé-lit avec une chaise longue avec compartiment. Pratique et spacieux, également pour ranger des couvertures, des draps et des coussins.

ART. HL+7D / 7S+LH

COMPOSIZIONE 4 - LATERALE 3 POSTI MAXI + CHAISE LONGUE C/CONTENITORE
 ARRANGEMENT 4 - 3-SEATER MAXI BED SIDE ELEMENT + CHAISE LONGUE W/STORAGE
 COMPOSITION 4 - CANAPÉ BÂTARD CONVERTIBLE 3 PLACES MAXI + MÉRIDienne A/RANGEMENT
 COMPOSICIÓN 4 - LATERAL CAMA 3 PLAZAS MAXI + CHAISE LONGUE C/CONTENEDOR
 KOMPOSITION 4 - SEITLICHBETT 3 SITZE MAXI + CHAISELONGUE MIT BETTKASTEN
L.291 x P.160 cm



ART. CL+3D / 3S+LC

COMPOSIZIONE 1 - LATERALE 3 POSTI + CHAISE LONGUE
 ARRANGEMENT 1 - 3-SEATER BED SIDE ELEMENT + CHAISE LONGUE
 COMPOSITION 1 - CANAPÉ BÂTARD CONVERTIBLE 3 PLACES + MÉRIDienne
 COMPOSICIÓN 1 - LATERAL CAMA 3 PLAZAS + CHAISE LONGUE
 KOMPOSITION 1 - SEITLICHBETT 3 SITZE + CHAISELONGUE
L.271 x P.160 cm



RETE

Mecanica con tubolare d'acciaio a sezione quadra verniciata con polveri epossidiche e dotata di meccanismo testato dal nostro ufficio tecnico per oltre 2.000 cicli di apertura. Il piano dormita supporta il peso di due persone adulte di peso medio senza deformarsi.

TELAIO

Realizzato con masselli di abete in vari spessori, parti di tamponamento in fibra di legno e/o compensato, fianchi in agglomerato di legno da 18 mm. Fibra grezza e/o agglomerato di legno a bassa emissione di formaldeide, il tutto rivestito con vellutino 100% poliammide termoaccoppiato ad espanso di poliester e/o ovatta di poliester 100% da 200gr.

IMBOTTITURA

Seduta in espanso indeformabile di poliuretano sagomato in 30HS ny portanza 3,6. Rivestimento cuscino seduta sagomato ed incollato, composto da resinato di poliester 100% da 200gr. Schiena in espanso indeformabile di poliuretano 18SS portanza 1,6. Braccioli tampono in espanso indeformabile sagomato in poliester D30 portanza 8,0.

SUPPORT

Mechanic system consisting of a square section steel tube coated with epoxy powder and equipped with a mechanism tested by our technical department for more than 2,000 cycles of opening. The structure supports the weight of two adult people of average weight, without deforming.

FRAME

Made from solid spruce in various thicknesses, the filling parts are in wood fibre and/or plywood, the sides are made from 18 mm chipboard. Crude fibre and/or low formaldehyde emission chipboard, all covered with 100% polyamide velvet, thermocoupled with polyester foam and/or 100% 200g. polyester wadding.

PADDING

Seats made with inalterable shaped polyether foam 30HS ny, carrying capacity 3.6. Shaped and glued seat cushion padding, consisting of 200g. 100% polyester resin. Backrest made with inalterable polyether foam 18SS, carrying capacity 1.6. Armrests made with inalterable shaped polyether foam D30, carrying capacity 8.0.

MÉCANISME LIT

Système mécanique avec tube d'acier à section carrée verni avec poudre époxy et équipé d'un mécanisme testé par notre service technique sur plus de 2 000 cycles d'ouverture. Le plan de couchage peut supporter le poids de deux adultes de poids moyen sans se déformer.

CADRE

Fabriquée en bois massif de sapin de différentes épaisseurs, pièces de remplissage en fibre de bois et/ou contreplaqué, panneaux latéraux en bois aggloméré de 18 mm. Fibres brutes et/ou bois aggloméré à faible émission de formaldéhydes, le tout revêtu de velours 100% polyamide relié à chaud à de la mousse de polyester et/ou ouate 100% polyester de 200 g.

REMBOURRAGE

Assise en mousse indéformable de polyester façonnée en 30HS avec force portante de 3,6. Revêtement du coussin de l'assise formé et collé, constitué de résines 100% polyester de 200g. Dossier en mousse indéformable de polyester 18SS avec force portante de 1,6. Accoudoir tampon en mousse indéformable moulé en polyester D30 avec force portante de 8,0.

SOMIER

Mecánico con tubo de acero de sección cuadrada, pintado con polvos eposidicos y equipado con mecanismo probado por nuestra oficina técnica durante más de 2.000 ciclos de apertura. La superficie de descanso sostiene el peso de dos personas adultas de compleción media sin deformarse.

BASTIDOR

Fabricado en madera maciza de abeto de distintos espesores, remates en fibra de madera y/o madera contrachapada, costados en conglomerado de madera de 18 mm. Fibra de madera bruta y/o conglomerado de madera con baja emisión de formaldehido, todo recubierto de velludillo 100% poliamida, laminado térmicamente con espuma de poliéster y/o quata de poliéster 100% de 200 gramos.

RALLENO

Asiento en espuma de poliuretano indeformable, moldeada en 30HS ny con sustentación 3,6. Tapizado del cojín del asiento moldeado y pegado, compuesto por poliéster resinado 100% de 200 gramos. Respaldo en espuma de poliuretano indeformable 18SS, sustentación 1,6. Apoyabrazos en espuma de poliéster D30 indeformable y moldeada, sustentación 8,0.

BETTENROST

Struktur aus Stahlrohr mit quadratischem Querschnitt, mit Epoxidpulver lackiert und mit einem Mechanismus ausgestattet, der von unserer technischen Abteilung auf über 2.000 Öffnungszyklen getestet wurde. Die Liegefläche trägt das Gewicht von zwei Erwachsenen mittleren Gewichts, ohne sich zu verformen.

RAHMEN

Aus massivem Tannenholz in verschiedenen Stärken, Füllungen aus Holzfasern und/oder Sperrholz, 18 mm Spanplatten an den Seiten. Rohfaser und/oder Spanplatte mit geringer Formaldehydabgabe; all dies ist mit Samt aus 100% Polyamid bezogen, der mit Polyesterschaum und/oder Watte aus 100% Polyester zu 200g heiß aufkaschiert wurde.

POLSTERUNG

Sitzfläche aus formstabilem, geformtem Polyurethanschaum in 30HS ny mit Tragfähigkeit 3,6. Sitzkissenbezug geformt und verklebt, besteht aus 100% gehärtetem Polyester zu 200g. Rückenlehne aus formstabilem Polyurethanschaum 18SS Tragfähigkeit 1,6. Armlehnen aus geformtem, formstabilem Polyesterschaum D30 Tragfähigkeit 8,0.

LE COMPOSIZIONI PIÙ RICHIESTE / MOST POPULAR ARRANGEMENTS / LES COMPOSITIONS PLUS DEMANDÉES / LAS COMPOSICIONES MÁS SOLICITADAS / DIE MEISTGEFRAGTEN KOMPOSITIONEN. | PREZZO VALIDO PER CATEGORIA SUPER / PRICE APPLICABLE FOR SUPER CATEGORY / PRIX VALABLE POUR CATÉGORIE SUPER / PRECIO VÁLIDO PARA LA CATEGORÍA SUPER / PREIS FÜR DIE KATEGORIE SUPER.

ART. 01	€	ART. 02	€	ART. 20	€
----------------	---	----------------	---	----------------	---

POLTRONA LETTO ARMCHAIR BED FAUTEUIL CONVERTIBLE SILLA DE CAMA SESELBETT L.116 x P.103 cm	DIVANO LETTO 2 POSTI 2-SEATER SOFA BED CANAPÉ CONVERTIBLE 2 PLACES SOFÁ CAMA 2 PLAZAS 2-SITZER-SCHLAFSOFA L.146 x P.103 cm	DIVANO LETTO 2 POSTI GRANDE 2-SEATER LARGE SOFA BED CANAPÉ CONVERTIBLE 2 PLACES GRAND SOFÁ CAMA 2 PLAZAS GRANDE 2-SITZER-SCHLAFSOFA GROSS L.166 x P.103 cm
--	---	---

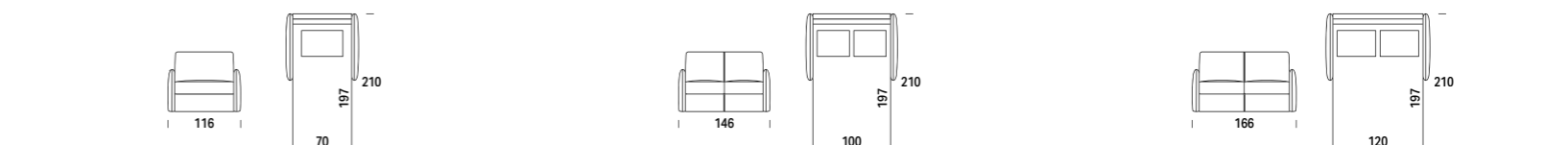

ART. 03	€	ART. 07	€	ART. HL+7D / 7S+LH	€
----------------	---	----------------	---	---------------------------	---

DIVANO LETTO 3 POSTI 3-SEATER SOFA BED CANAPÉ CONVERTIBLE 3 PLACES SOFÁ CAMA 3 PLAZAS 3-SITZER-SCHLAFSOFA L.186 x P.103 cm	DIVANO LETTO 3 POSTI MAXI 3-SEATER MAXI SOFA BED CANAPÉ CONVERTIBLE 3 PLACES MAXI SOFÁ CAMA 3 PLAZAS MAXI 3-SITZER-SCHLAFSOFA MAXI L.206 x P.103 cm	COMPOSIZIONE 4 - LATERALE 3 POSTI MAXI + CHAISE LONGUE C/CONTENITORE ARRANGEMENT 4 - 3-SEATER MAXI BED SIDE ELEMENT + CHAISE LONGUE W/STORAGE COMPOSITION 4 - CANAPÉ BÂTARD CONVERTIBLE 3 PLACES MAXI + MÉRIDienne A/RANGEMENT COMPOSICIÓN 4 - LATERAL CAMA 3 PLAZAS MAXI + CHAISE LONGUE C/CONTENEDOR KOMPOSITION 4 - SEITLICHBETT 3 SITZE MAXI + CHAISELONGUE MIT BETTKASTEN L.291 x P.160 cm
---	--	--

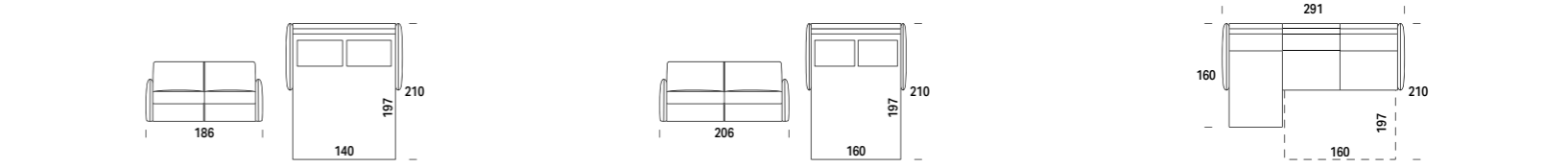

TRUMAN

PRATICITÀ E PUREZZA FORMALE

Spesso ci dimentichiamo come le piccole e semplici cose di tutti i giorni siano davvero straordinarie: un po' come il nostro Truman, emblema di pulizia e di sobrietà. Non solo di giorno, Truman è sempre pronto a diventare un comodo letto, legando estetica e funzionalità.

PRATICITY AND PURITY OF SHAPE

We often forget how extraordinary the little, everyday things really are. Just like our Truman, the very image of clean design and simplicity. Truman is not only for daytime use. It is ready at all times to turn into a comfortable bed that combines aesthetics with functionality.

PRATICITÉ ET PURETÉ DES FORMES

Nous oublions souvent combien les choses petites et simples de tous les jours sont réellement extraordinaires : un peu comme notre Truman, emblème d'épuration et de sobriété. Non seulement de jour, Truman est toujours prêt à devenir un lit confortable, en reliant esthétique et fonctionnalité.

PRACTICIDAD Y PUREZA FORMAL

A menudo olvidamos que las cosas pequeñas y sencillas de cada día son realmente extraordinarias: un poco como nuestro Truman, emblema de esencialidad y sobriedad. No sólo durante el día, Truman está siempre dispuesto a convertirse en una cama cómoda, combinando estética y funcionalidad.

ZWECKMÄSSIGKEIT UND FORMALE REINHEIT

Wir vergessen oft, dass die kleinen, einfachen Dinge des Alltags wirklich außergewöhnlich sind - so wie unser Modell Truman, ein Sinnbild für Sauberkeit und Nüchternheit. Nicht nur tagsüber, Truman ist immer bereit, zu einem bequemen Bett zu werden, das Ästhetik und Zweckmäßigkeit in sich vereint.

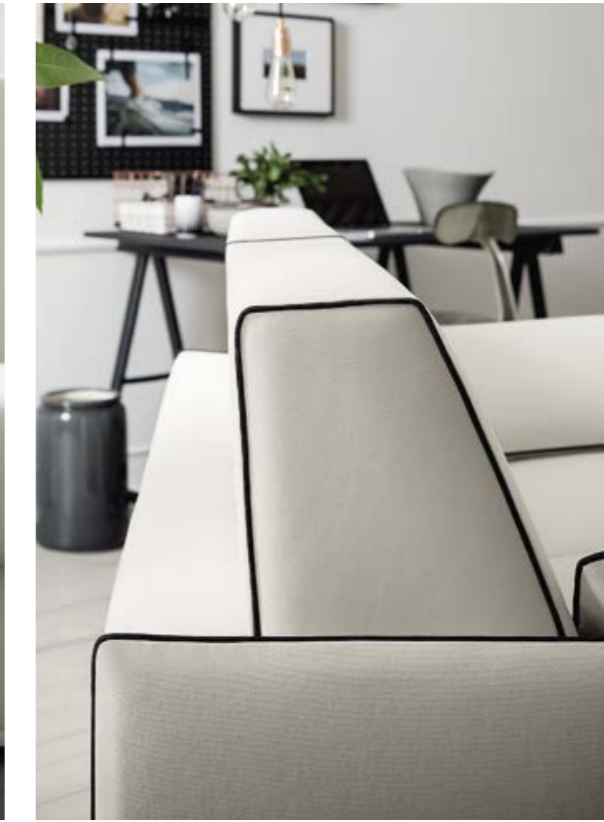

I bordi a contrasto sottolineano i contorni con eleganza. I braccioli sottili si coniugano con i generosi cuscini dello schienale. Truman è massimo comfort, giorno e notte.

The contrasting trim elegantly emphasises the borders. The slender armrests match with the generous cushions on the backrest. Truman provides the utmost comfort, day and night.

Les bords en contraste soulignent les contours avec élégance. Les accoudoirs fins se conjuguent avec les coussins généreux du dossier. Truman est confort maximum, jour et nuit.

Los bordes en contraste remarcan los contornos con elegancia. Los delgados apoyabrazos se combinan con los generosos cojines del respaldo. Truman representa la máxima comodidad, de día y de noche.

Die kontrastierenden Kanten betonen auf elegante Weise die Konturen. Die schmalen Armlehnen bilden mit den üppigen Rückenlehnenkissen eine schöne Kombination. Truman steht für maximalen Komfort, bei Tag und Nacht.



€

VEDI LISTINO IN PDF
LOOK AT THE PDF PRICE LIST
REGARDEZ LA TARIF EN PDF
MIRAR LA LISTA DE PRECIOS EN PDF
SIEHE PREISLISTE IM PDF FORMAT

ART. 03

DIVANO LETTO 3 POSTI

3-SEATER SOFA BED

CANAPÉ CONVERTIBLE 3 PLACES

SOFÁ CAMA 3 PLAZAS

3-SITZER-SCHLAFSOFA

L. 172 x P. 100 cm

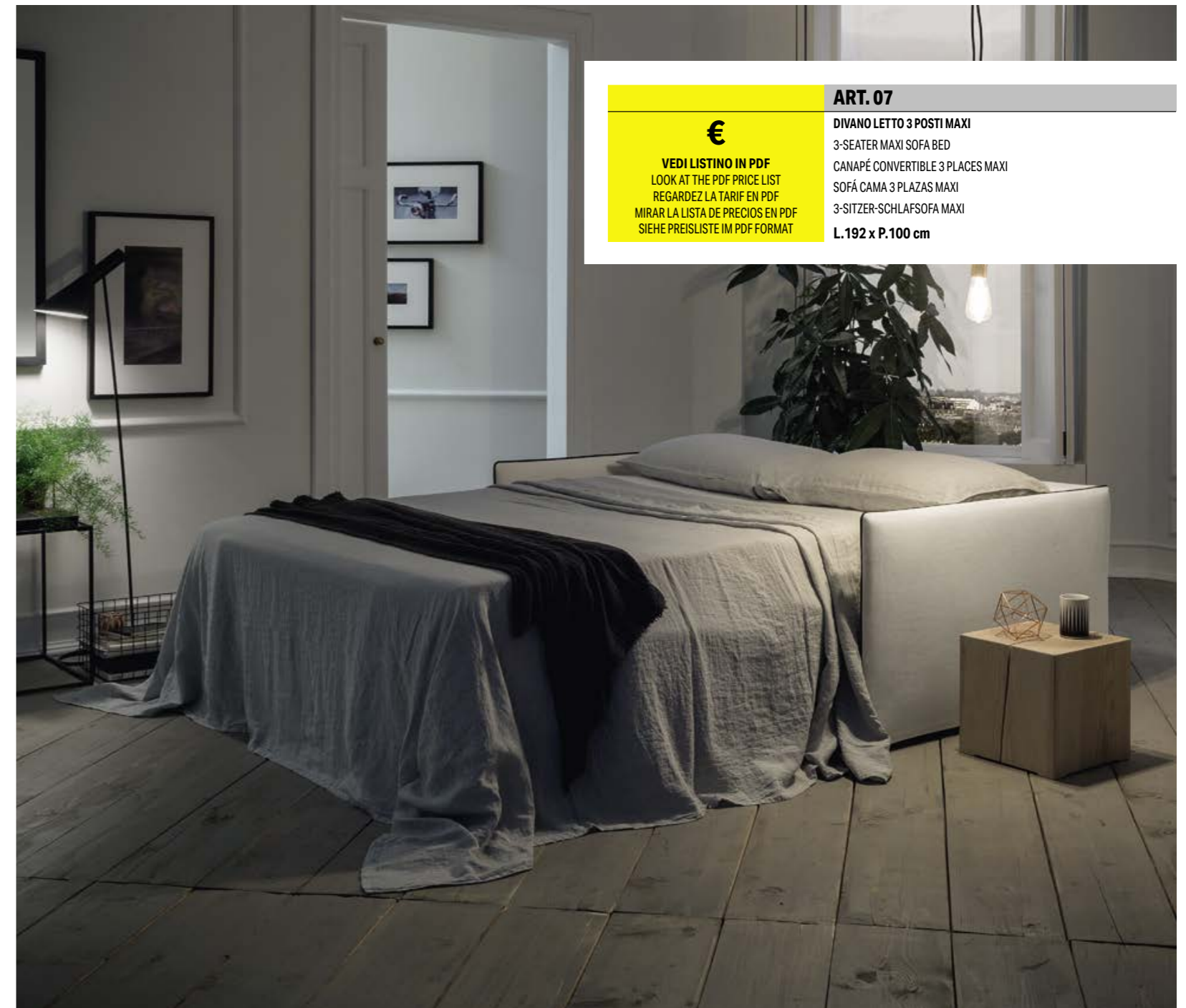

€

VEDI LISTINO IN PDF
LOOK AT THE PDF PRICE LIST
REGARDEZ LA TARIF EN PDF
MIRAR LA LISTA DE PRECIOS EN PDF
SIEHE PREISLISTE IM PDF FORMAT

ART. 07

DIVANO LETTO 3 POSTI MAXI

3-SEATER MAXI SOFA BED

CANAPÉ CONVERTIBLE 3 PLACES MAXI

SOFÁ CAMA 3 PLAZAS MAXI

3-SITZER-SCHLAFSOFA MAXI

L. 192 x P. 100 cm



STANDARD

Schiena dotata di porta guanciali.

Back featuring pillow storage compartment.

Dossier doté de porte-oreillers.

Respaldo completo con porta almohadas.

Die Rückenlehne bietet Platz für die Kopfkissen.



H. 89



COMFORT (OPTIONAL)

Schiena dotata di porta guanciali.

Back featuring pillow storage compartment.

Dossier doté de porte-oreillers.

Respaldo completo con porta almohadas.

Die Rückenlehne bietet Platz für die Kopfkissen.



H. 104



RELAX (OPTIONAL)



H. 87



H. 101



RETE

Mecanica con tubolare d'acciaio a sezione quadra verniciata con polveri epossidiche e dotata di meccanismo testato dal nostro ufficio tecnico per oltre 2.000 cicli di apertura. Il piano dormita supporta il peso di due persone adulte di peso medio senza deformarsi.

TELAIO

Realizzato con masselli di abete in vari spessori, parti di tamponamento in fibra di legno e/o compensato, fianchi in agglomerato di legno da 18 mm. Fibra grezza e/o agglomerato di legno a bassa emissione di formaldeide, il tutto rivestito con vellutino 100% poliammide termoaccoppiato ad espanso di poliester e/o ovatta di poliester 100% da 200gr.

IMBOTTITURA

Seduta in espanso indeformabile di poliuretano sagomato in 30HS ny portanza 3,6. Rivestimento cuscino seduta sagomato ed incollato, composto da resinato di poliester 100% da 200gr. Schiena in espanso indeformabile di poliuretano 18SS portanza 1,6. Braccioli tampona in espanso indeformabile sagomato in poliester D30 portanza 8,0.

SUPPORT

Mechanic system consisting of a square section steel tube coated with epoxy powder and equipped with a mechanism tested by our technical department for more than 2,000 cycles of opening. The structure supports the weight of two adult people of average weight, without deforming.

FRAME

Made from solid spruce in various thicknesses, the filling parts are in wood fibre and/or plywood, the sides are made from 18 mm chipboard. Crude fibre and/or low formaldehyde emission chipboard, all covered with 100% polyamide velvet, thermocoupled with polyester foam and/or 100% 200g. polyester wadding.

PADDING

Seats made with inalterable shaped polyether foam 30HS ny, carrying capacity 3.6. Shaped and glued seat cushion padding, consisting of 200g. 100% polyester resin. Backrest made with inalterable polyether foam 18SS, carrying capacity 1.6. Armrests made with inalterable shaped polyether foam D30, carrying capacity 8.0.

MÉCANISME LIT

Système mécanique avec tube d'acier à section carrée verni avec poudre époxy et équipé d'un mécanisme testé par notre service technique sur plus de 2 000 cycles d'ouverture. Le plan de couchage peut supporter le poids de deux adultes de poids moyen sans e déformer.

CADRE

Fabriquée en bois massif de sapin de différentes épaisseurs, pièces de remplissage en fibre de bois et/ ou contreplaqué, panneaux latéraux en bois aggloméré de 18 mm. Fibres brutes et/ou bois aggloméré à faible émission de formaldéhydes, le tout revêtu de velours 100% polyamide relié à chaud à de la mousse de polyester et/ou ovate 100% polyester de 200 g.

REMBOURRAGE

Assise en mousse indéformable de polyester façonnée en 30HS avec force portante de 3,6. Revêtement du coussin de l'assise formé et collé, constitué de résines 100% polyester de 200g. Dossier en mousse indéformable de polyester 18SS avec force portante de 1,6. Accoudoir tampon en mousse indéformable moulé en polyester D30 avec force portante de 8,0.

SOMIER

Mecánico con tubo de acero de sección cuadrada, pintado con polvos epoxidicos y equipado con mecanismo probado por nuestra oficina técnica durante más de 2.000 ciclos de apertura. La superficie de descanso sostiene el peso de dos personas adultas de compleción media sin deformarse.

BASTIDOR

Fabricado en madera maciza de abeto de distintos espesores, remates en fibra de madera y/o madera contrachapada, costados en conglomerado de madera de 18 mm. Fibra de madera bruta y/o conglomerado de madera con baja emisión de formaldehido, todo recubierto de velludillo 100% poliamida, laminado térmicamente con espuma de poliéster y/o guata de poliéster 100% de 200 gramos.

RALLENO

Asiento en espuma de poliuretano indeformable, moldeada en 30HS ny con sustentación 3,6. Tapizado del cojín del asiento moldeado y pegado, compuesto por poliéster resinado 100% de 200 gramos. Respaldo en espuma de poliuretano indeformable 18SS, sustentación 1,6. Apoyabrazos en espuma de poliéster D30 indeformable y moldeada, sustentación 8,0.

BETTENROST

Struktur aus Stahlrohr mit quadratischem Querschnitt, mit Epoxidpulver lackiert und mit einem Mechanismus ausgestattet, der von unserer technischen Abteilung auf über 2.000 Öffnungszyklen getestet wurde. Die Liegefläche trägt das Gewicht von zwei Erwachsenen mittleren Gewichts, ohne sich zu verformen.

RAHMEN

Aus massivem Tannenholz in verschiedenen Stärken, Füllungen aus Holzfasern und/ oder Sperrholz, 18 mm Spanplatten an den Seiten. Rohfaser und/oder Spanplatte mit geringer Formaldehydabgabe; all dies ist mit Samt aus 100% Polyamid bezogen, der mit Polyesterschaum und/oder Watte aus 100% Polyester zu 200g heiß aufkaschiert wurde.

POLSTERUNG

Sitzfläche aus formstabilem, geforntem Polyurethanschaum in 30HS ny mit Tragfähigkeit 3,6. Sitzkissenbezug gefornt und verklebt, besteht aus 100% gehartztem Polyester zu 200g. Rückenlehne aus formstabilem Polyurethanschaum 18SS Tragfähigkeit 1,6. Armlehnen aus geforntem, formstabilem Polyesterschaum D30 Tragfähigkeit 8,0.

LE COMPOSIZIONI PIÙ RICHIESTE / MOST POPULAR ARRANGEMENTS / LES COMPOSITIONS PLUS DEMANDÉES / LAS COMPOSICIONES MÁS SOLICITADAS / DIE MEISTGEFRAGTEN KOMPOSITIONEN. | PREZZO VALIDO PER CATEGORIA SUPER / PRICE APPLICABLE FOR SUPER CATEGORY / PRIX VALABLE POUR CATEGORIE SUPER / PRECIO VÁLIDO PARA LA CATEGORÍA SUPER / PREIS FÜR DIE KATEGORIE SUPER.

ART. 01	€	ART. 02	€	ART. 20	€
POLTRONA LETTO ARMCHAIR BED FAUTEUIL CONVERTIBLE SILLA DE CAMA SESSELBETT L.102 x P.100 cm		DIVANO LETTO 2 POSTI 2-SEATER SOFA BED CANAPÉ CONVERTIBLE 2 PLACES SOFÁ CAMA 2 PLAZAS 2-SITZER-SCHLAFSOFA L.132 x P.100 cm		DIVANO LETTO 2 POSTI GRANDE 2-SEATER LARGE SOFA BED CANAPÉ CONVERTIBLE 2 PLACES GRAND SOFÁ CAMA 2 PLAZAS GRANDE 2-SITZER-SCHLAFSOFA GROSS L.152 x P.100 cm	
ART. 03	€	ART. 07	€	ART. HL+7D / 7S+LH	€
DIVANO LETTO 3 POSTI 3-SEATER SOFA BED CANAPÉ CONVERTIBLE 3 PLACES SOFÁ CAMA 3 PLAZAS 3-SITZER-SCHLAFSOFA L.172 x P.100 cm		DIVANO LETTO 3 POSTI MAXI 3-SEATER MAXI SOFA BED CANAPÉ CONVERTIBLE 3 PLACES MAXI SOFÁ CAMA 3 PLAZAS MAXI 3-SITZER-SCHLAFSOFA MAXI L.192 x P.100 cm		COMPOSIZIONE 1 - LATERALE 3 POSTI MAXI + CHAISE LONGUE C/CONTENITORE ARRANGEMENT 1 - 3-SEATER MAXI BED SIDE ELEMENT + CHAISE LONGUE W/STORAGE COMPOSITION 1 - CANAPÉ BÂTARD CONVERTIBLE 3 PLACES MAXI + MÉRIDIDIENNE A/RANGEMENT COMPOSICIÓN 1 - LATERAL CAMA 3 PLAZAS MAXI + CHAISE LONGUE C/CONTENEDOR KOMPOSITION 1 - SEITLICHBETT 3 SITZE MAXI + CHAISELONGUE MIT BETTKASTEN L.277 x P.160 cm	

HOUSE

AVVOLGENTE COMODITÀ

Linee pulite e comodi cuscini bracciolo, ideali per rilassarti nel modo che più preferisci: seduto, sdraiato o... in compagnia. L'impronta di stile Felis di giorno, ma anche di notte, quando le chiacchiere sul divano lasciano il posto al meritato riposo in un pratico e comodo letto.

EMBRACING COMFORT

Clean-cut lines and comfortable cushions on the armrests, ideal for relaxing whether you prefer sitting, lying down or... being in company. A classic Felis daytime style that's also ideal for night time, when chatting on the sofa gives way to hard-earned rest in a practical, comfortable bed.

CONFORT ENVELOPPANT

Lignes propres et coussins accoudeurs confortables, idéaux pour se relaxer de la manière que vous préférez : assis, couché ou... en compagnie. L'empreinte du style Felis le jour, mais aussi la nuit, quand les papotages sur le canapé laissent place au repos bien mérité dans un lit confortable et pratique.

CONFORT ENVOLVENTE

Líneas limpias y cómodos cojines en los apoyabrazos, ideales para relajarte como mejor prefieras: sentado, acostado o... en compañía. La impronta del estilo Felis durante el día, pero también por la noche, cuando la charla en el sofá da paso a un merecido descanso en una práctica y cómoda cama.

EINLADEND UND BEQUEM

Klare Linien und bequeme Armlehnenkissen, ideal zum Entspannen auf die Art, die Sie bevorzugen: sitzend, liegend oder... in Gesellschaft. Der Felis-Stil besticht nicht nur am Tag, sondern auch in der Nacht, wenn der Plausch auf dem Sofa der wohlverdienten Ruhe in einem praktischen und bequemen Bett weicht.



È tutto a portata di mano e in ordine grazie al bracciolo contenitore di House. Alzando il cuscino scopri un pratico vano portaoggetti per coperte, riviste e ogni necessità.

Everything is within reach and tidied away thanks to House's storage armrest. Lift the cushion and discover a practical storage compartment for blankets, magazines and all your necessities.

Tout est à portée de main et en ordre grâce à l'accoudeur compartiment de House. En soulevant le coussin vous découvrez un compartiment porte-objets pratique pour les couvertures, revues et autre nécessité.

Todo está al alcance de la mano y en orden gracias al apoyabrazos de almacenamiento de House. Levantando el cojín descubres un práctico compartimento para guardar mantas, revistas y todo lo que necesitas.

Dank der Armlehne mit Ablage von House ist alles in Reichweite und aufgeräumt. Beim Anheben des Kissens erscheint ein praktischer Stauraum für jeden Bedarf.

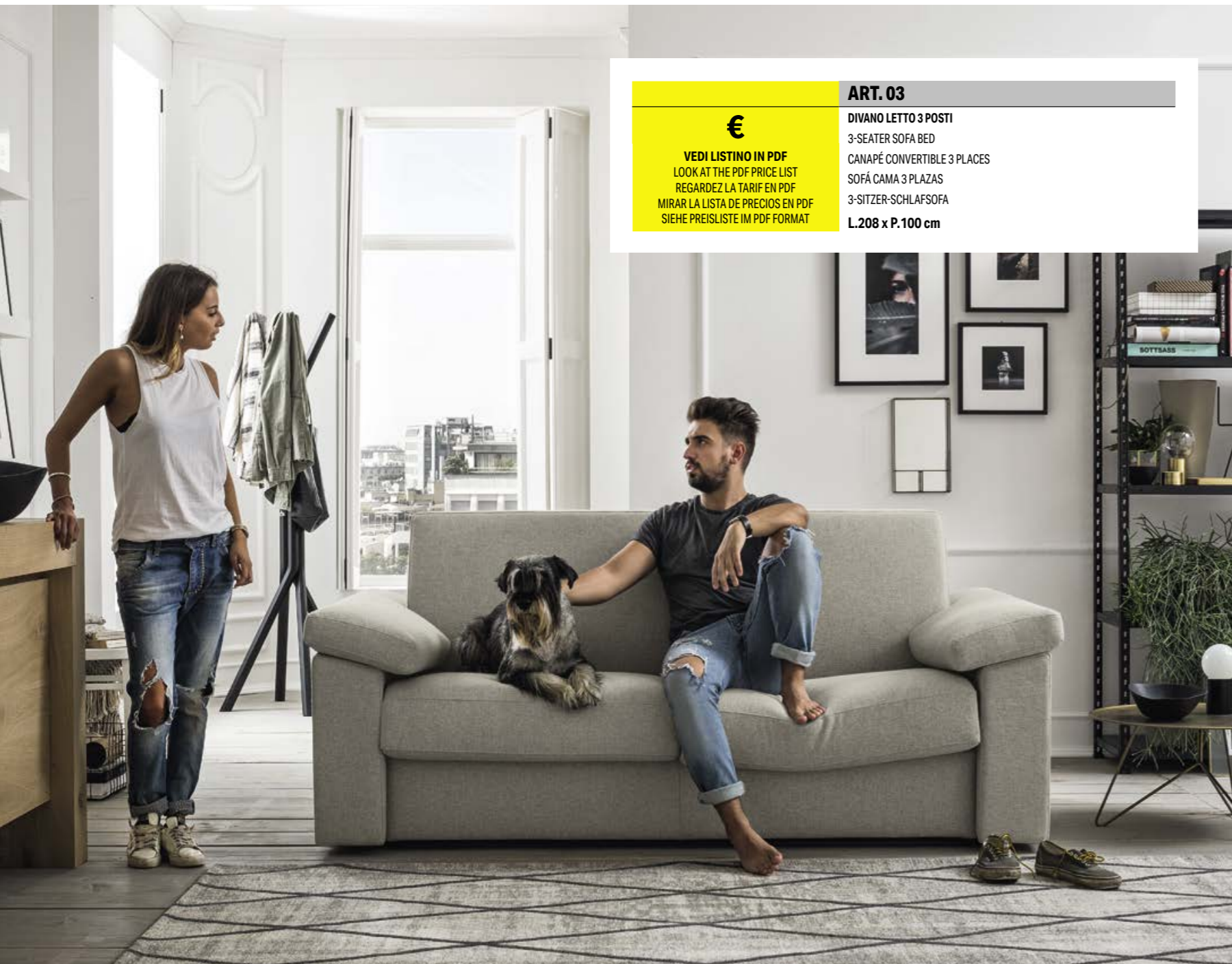

€

VEDI LISTINO IN PDF
LOOK AT THE PDF PRICE LIST
REGARDEZ LA TARIF EN PDF
MIRAR LA LISTA DE PRECIOS EN PDF
SIEHE PREISLISTE IM PDF FORMAT

ART. 03

DIVANO LETTO 3 POSTI
3-SEATER SOFA BED
CANAPÉ CONVERTIBLE 3 PLACES
SOFÁ CAMA 3 PLAZAS
3-SITZER-SCHLAFSOFA
L.208 x P.100 cm



€

VEDI LISTINO IN PDF
LOOK AT THE PDF PRICE LIST
REGARDEZ LA TARIF EN PDF
MIRAR LA LISTA DE PRECIOS EN PDF
SIEHE PREISLISTE IM PDF FORMAT

ART. 07

DIVANO LETTO 3 POSTI MAXI
3-SEATER MAXI SOFA BED
CANAPÉ CONVERTIBLE 3 PLACES MAXI
SOFÁ CAMA 3 PLAZAS MAXI
3-SITZER-SCHLAFSOFA MAXI
L.228 x P.100 cm



RETE

Mecanica con tubolare d'acciaio a sezione quadra verniciata con polveri epossidiche e dotata di meccanismo testato dal nostro ufficio tecnico per oltre 2.000 cicli di apertura. Il piano dormita supporta il peso di due persone adulte di peso medio senza deformarsi.

TELAIO

Realizzato con masselli di abete in vari spessori, parti di tamponamento in fibra di legno e/o compensato, fianchi in agglomerato di legno da 18 mm. Fibra grezza e/o agglomerato di legno a bassa emissione di formaldeide, il tutto rivestito con vellutino 100% poliammide termoaccoppiato ad espanso di poliestere e/o ovatta di poliestere 100% da 200gr.

IMBOTTITURA

Seduta in espanso indeformabile di poliuretano sagomato in 30HS ny portanza 3,6. Rivestimento cuscino seduta sagomato ed incollato, composto da resinato di poliestere 100% da 200gr. Schiena in espanso indeformabile di poliuretano 18SS portanza 1,6. Braccioli tampone in espanso indeformabile sagomato in poliestere D30 portanza 8,0.

SUPPORT

Mechanic system consisting of a square section steel tube coated with epoxy powder and equipped with a mechanism tested by our technical department for more than 2,000 cycles of opening. The structure supports the weight of two adult people of average weight, without deforming.

FRAME

Made from solid spruce in various thicknesses, the filling parts are in wood fibre and/or plywood, the sides are made from 18 mm chipboard. Crude fibre and/or low formaldehyde emission chipboard, all covered with 100% polyamide velvet, thermocoupled with polyester foam and/or 100% 200g. polyester wadding.

PADDING

Seats made with inalterable shaped polyether foam 30HS ny, carrying capacity 3.6. Shaped and glued seat cushion padding, consisting of 200g. 100% polyester resin. Backrest made with inalterable polyether foam 18SS, carrying capacity 1.6. Armrests made with inalterable shaped polyether foam D30, carrying capacity 8.0.

MÉCANISME LIT

Système mécanique avec tube d'acier à section carrée verni avec poudre époxy et équipé d'un mécanisme testé par notre service technique sur plus de 2 000 cycles d'ouverture. Le plan de couchage peut supporter le poids de deux adultes de poids moyen sans se déformer.

CADRE

Fabrique en bois massif de sapin de différentes épaisseurs, pièces de remplissage en fibre de bois et/ou contreplaqué, panneaux latéraux en bois aggloméré de 18 mm. Fibres brutes et/ou bois aggloméré à faible émission de formaldéhydes, le tout revêtu de velours 100% polyamide relié à chaud à de la mousse de polyester et/ou ovate 100% polyester de 200 g.

REMBOURRAGE

Assise en mousse indéformable de polyester façonnée en 30HS avec force portante de 3,6. Revêtement du coussin de l'assise formé et collé, constitué de résines 100% polyester de 200g. Dossier en mousse indéformable de polyester 18SS avec force portante de 1,6. Accoudoirs tampon en mousse indéformable moulé en polyester D30 avec force portante de 8,0.

SOMIER

Mecánico con tubo de acero de sección cuadrada, pintado con polvos epoxidicos y equipado con mecanismo probado por nuestra oficina técnica durante más de 2.000 ciclos de apertura. La superficie de descanso sostiene el peso de dos personas adultas de compleción media sin deformarse.

BASTIDOR

Fabricado en madera maciza de abeto de distintos espesores, remates en fibra de madera y/o madera contrachapada, costados en conglomerado de madera de 18 mm. Fibra de madera bruta y/o conglomerado de madera con baja emisión de formaldehido, todo recubierto de velludillo 100% poliamida, laminado térmicamente con espuma de poliéster y/o guata de poliéster 100% de 200 gramos.

RALLENO

Asiento en espuma de poliuretano indeformable, moldeada en 30HS ny con sustentación 3,6. Tapizado del cojín del asiento moldeado y pegado, compuesto por poliéster resinado 100% de 200 gramos. Respaldo en espuma de poliuretano indeformable 18SS, sustentación 1,6. Apoyabrazos en espuma de poliéster D30 indeformable y moldeada, sustentación 8,0.

BETTENROST

Struktur aus Stahlrohr mit quadratischem Querschnitt, mit Epoxidpulver lackiert und mit einem Mechanismus ausgestattet, der von unserer technischen Abteilung auf über 2.000 Öffnungszyklen getestet wurde. Die Liegefläche trägt das Gewicht von zwei Erwachsenen mittleren Gewichts, ohne sich zu verformen.

RAHMEN

Aus massivem Tannenholz in verschiedenen Stärken, Füllungen aus Holzfasern und/oder Sperrholz, 18 mm Spanplatten an den Seiten. Rohfaser und/oder Spanplatte mit geringer Formaldehydabgabe; all dies ist mit Polyester aus 100% Polyamid bezogen, der mit Polyesterschaum und/oder Watte aus 100% Polyester zu 200g heiß aufkaschiert wurde.

POLSTERUNG

Sitzfläche aus formstabilem, geformtem Polyurethanschaum in 30HS ny mit Tragfähigkeit 3,6. Sitzkissenbezug geformt und verklebt, besteht aus 100% gehärtetem Polyester zu 200g. Rückenlehne aus formstabilem Polyurethanschaum 18SS Tragfähigkeit 1,6. Armlehnen aus geformtem, formstabilem Polyesterschaum D30 Tragfähigkeit 8,0.

LE COMPOSIZIONI PIÙ RICHIESTE / MOST POPULAR ARRANGEMENTS / LES COMPOSITIONS PLUS DEMANDÉES / LAS COMPOSICIONES MÁS SOLICITADAS / DIE MEISTGEFRAGTEN KOMPOSITIONEN. | PREZZO VALIDO PER CATEGORIA SUPER / PRICE APPLICABLE FOR SUPER CATEGORY / PRIX VALABLE POUR CATEGORIE SUPER / PRECIO VÁLIDO PARA LA CATEGORÍA SUPER / PREIS FÜR DIE KATEGORIE SUPER.

STANDARD

Schiena dotata di porta guanciali.

Back featuring pillow storage compartment.

Dossier doté de porte-oreillers. Respaldo completo con porta almohadas.

Die Rückenlehne bietet Platz für die Kopfkissen.



H. 89



COMFORT (OPTIONAL)

Schiena dotata di porta guanciali.

Back featuring pillow storage compartment.

Dossier doté de porte-oreillers. Respaldo completo con porta almohadas.

Die Rückenlehne bietet Platz für die Kopfkissen.



H. 104



RELAX (OPTIONAL)



H. 87



H. 101



ART. 01	€	ART. 02	€	ART. 20	€
POLTRONA LETTO ARMCHAIR BED FAUTEUIL CONVERTIBLE SILLA DE CAMA SESSELBETT L.138 x P.100 cm		DIVANO LETTO 2 POSTI 2-SEATER SOFA BED CANAPÉ CONVERTIBLE 2 PLACES SOFÁ CAMA 2 PLAZAS 2-SITZER-SCHLAFSOFA L.168 x P.100 cm		DIVANO LETTO 2 POSTI GRANDE 2-SEATER LARGE SOFA BED CANAPÉ CONVERTIBLE 2 PLACES GRAND SOFÁ CAMA 2 PLAZAS GRANDE 2-SITZER-SCHLAFSOFA GROSS L.188 x P.100 cm	
ART. 03	€	ART. 07	€		
DIVANO LETTO 3 POSTI 3-SEATER SOFA BED CANAPÉ CONVERTIBLE 3 PLACES SOFÁ CAMA 3 PLAZAS 3-SITZER-SCHLAFSOFA L.208 x P.100 cm		DIVANO LETTO 3 POSTI MAXI 3-SEATER MAXI SOFA BED CANAPÉ CONVERTIBLE 3 PLACES MAXI SOFÁ CAMA 3 PLAZAS MAXI 3-SITZER-SCHLAFSOFA MAXI L.228 x P.100 cm			

MADISON

IL PIACERE DI TORNARE A CASA

Madison è rivolto alle esigenze di un pubblico che ama vivere la casa in movimento, trasformandola al bisogno; con un semplice gesto si trasforma in un letto, pronto ad ogni evenienza.

THE PLEASURE OF COMING HOME

Madison caters for the needs of those who love a constantly changing home that transforms to suit requirements; just one simple step and it converts into a bed ready for any eventuality.

LE PLAISIR DE RENTRE À LA MAISON

Madison s'adresse aux exigences d'un public qui aime vivre la maison en mouvement, en la transformant au besoin; par un simple geste il se transforme en lit, prêt en quelque circonstance.

EL PLACER DE VOLVER A CASA

Madison responde a las necesidades de un público al que le gusta vivir la casa en movimiento, transformándola cuando es necesario; con un simple gesto se transforma en una cama, lista para cualquier eventualidad.

DER GENUSS, NACH HAUSE ZU KOMMEN

Madison erfüllt die Bedürfnisse eines Publikums, das ein flexibles Zuhause mag und es bei Bedarf verwandeln kann, denn mit einer einfachen Geste wird das Sofa zum Bett und ist für alle Eventualitäten bereit.



Le rifiniture a contrasto sul fronte e sul retro dei braccioli creano un raffinato gioco di rimandi con i sottili piedini rialzati.

The contrasting finishes on the front and back of the armrests create a refined interplay with the high slender feet.

Les finitions en contraste sur le devant et sur l'arrière des accoudoirs créent un jeu raffiné de renvois avec des petits pieds fins rehaussés.

Los acabados en contraste en la parte delantera y trasera de los apoyabrazos crean un juego refinado de referencias con las patas delgadas y elevada

Die kontrastierende Endbearbeitung auf der Vorder- und Rückseite der Armlehnen bildet ein raffiniertes Spiel mit den schlanken, erhöhten Füßen.



€

VEDI LISTINO IN PDF
LOOK AT THE PDF PRICE LIST
REGARDEZ LA TARIF EN PDF
MIRAR LA LISTA DE PRECIOS EN PDF
SIEHE PREISLISTE IM PDF FORMAT

ART. 03

DIVANO LETTO 3 POSTI

3-SEATER SOFA BED

CANAPÉ CONVERTIBLE 3 PLACES

SOFÁ CAMA 3 PLAZAS

3-SITZER-SCHLAFSOFA

L.210 x P.103 cm



€

VEDI LISTINO IN PDF
LOOK AT THE PDF PRICE LIST
REGARDEZ LA TARIF EN PDF
MIRAR LA LISTA DE PRECIOS EN PDF
SIEHE PREISLISTE IM PDF FORMAT

ART. 07

DIVANO LETTO 3 POSTI MAXI

3-SEATER MAXI SOFA BED

CANAPÉ CONVERTIBLE 3 PLACES MAXI

SOFÁ CAMA 3 PLAZAS MAXI

3-SITZER-SCHLAFSOFA MAXI

L.230 x P.103 cm



OPTIONAL



CROMO
CHROME
CHROME
CROMO
CHROM



NERO OPACO
MATT BLACK
NOIR MAT
NEGRO MATE
MATTSCHWARZ

RETE

Mecanica con tubolare d'acciaio a sezione quadra verniciata con polveri epossidiche e dotata di meccanismo testato dal nostro ufficio tecnico per oltre 2.000 cicli di apertura. Il piano dormita supporta il peso di due persone adulte di peso medio senza deformarsi.

TELAIO

Realizzato con masselli di abete in vari spessori, parti di tamponamento in fibra di legno e/o compensato, fianchi in agglomerato di legno da 18 mm. Fibra grezza e/o agglomerato di legno a bassa emissione di formaldeide, il tutto rivestito con vellutino 100% poliammide termoaccoppiato ad espanso di poliester e/o ovatta di poliester 100% da 200gr.

IMBOTTITURA

Seduta in espanso indeformabile di poliuretano sagomato in 30HS ny portanza 3,6. Rivestimento cuscino seduta sagomato ed incollato, composto da resinato di poliester 100% da 200gr. Schiena in espanso indeformabile di poliuretano 18SS portanza 1,6. Braccioli tampona in espanso indeformabile sagomato in poliester D30 portanza 8,0.

SUPPORT

Mechanic system consisting of a square section steel tube coated with epoxy powder and equipped with a mechanism tested by our technical department for more than 2,000 cycles of opening. The structure supports the weight of two adult people of average weight, without deforming.

FRAME

Made from solid spruce in various thicknesses, the filling parts are in wood fibre and/or plywood, the sides are made from 18 mm chipboard. Crude fibre and/or low formaldehyde emission chipboard, all covered with 100% polyamide velvet, thermocoupled with polyester foam and/or 100% 200g. polyester wadding.

PADDING

Seats made with inalterable shaped polyether foam 30HS ny, carrying capacity 3.6. Shaped and glued seat cushion padding, consisting of 200g. 100% polyester resin. Backrest made with inalterable polyether foam 18SS, carrying capacity 1.6. Armrests made with inalterable shaped polyether foam D30, carrying capacity 8.0.

MÉCANISME LIT

Système mécanique avec tube d'acier à section carrée verni avec poudre époxy et équipé d'un mécanisme testé par notre service technique sur plus de 2 000 cycles d'ouverture. Le plan de couchage peut supporter le poids de deux adultes de poids moyen sans se déformer.

CADRE

Fabriquée en bois massif de sapin de différentes épaisseurs, pièces de remplissage en fibre de bois et/ou contreplaqué, panneaux latéraux en bois aggloméré de 18 mm. Fibres brutes et/ou bois aggloméré à faible émission de formaldéhydes, le tout revêtu de velours 100% polyamide relié à chaud à de la mousse de polyester et/ou ovate 100% polyester de 200 g.

REMBOURRAGE

Assise en mousse indéformable de polyester façonnée en 30HS avec force portante de 3,6. Revêtement du coussin de l'assise formé et collé, constitué de résines 100% polyester de 200g. Dossier en mousse indéformable de polyester 18SS avec force portante de 1,6. Accoudoir tampon en mousse indéformable moulé en polyester D30 avec force portante de 8,0.

SOMIER

Mecánico con tubo de acero de sección cuadrada, pintado con polvos epoxidicos y equipado con mecanismo probado por nuestra oficina técnica durante más de 2.000 ciclos de apertura. La superficie de descanso sostiene el peso de dos personas adultas de compleción media sin deformarse.

BASTIDOR

Fabricado en madera maciza de abeto de distintos espesores, remates en fibra de madera y/o madera contrachapada, costados en conglomerado de madera de 18 mm. Fibra de madera bruta y/o conglomerado de madera con baja emisión de formaldehido, todo recubierto de velludillo 100% poliamida, laminado térmicamente con espuma de poliéster y/o guata de poliéster 100% de 200 gramos.

RALLENO

Asiento en espuma de poliuretano indeformable, moldeada en 30HS ny con sustentación 3,6. Tapizado del cojín del asiento moldeado y pegado, compuesto por poliéster resinado 100% de 200 gramos. Respaldo en espuma de poliuretano indeformable 18SS, sustentación 1,6. Apoyabrazos en espuma de poliéster D30 indeformable y moldeada, sustentación 8,0.

BETTENROST

Struktur aus Stahlrohr mit quadratischem Querschnitt, mit Epoxidpulver lackiert und mit einem Mechanismus ausgestattet, der von unserer technischen Abteilung auf über 2.000 Öffnungszyklen getestet wurde. Die Liegefläche trägt das Gewicht von zwei Erwachsenen mittleren Gewichts, ohne sich zu verformen.

RAHMEN

Aus massivem Tannenholz in verschiedenen Stärken, Füllungen aus Holzfasern und/oder Sperrholz, 18 mm Spanplatten an den Seiten. Rohfaser und/oder Spanplatte mit geringer Formaldehydabgabe; all dies ist mit Polyester aus 200g heiß aufkaschiert wurde.

POLSTERUNG

Sitzfläche aus formstabilem, geförtem Polyurethanschaum in 30HS ny mit Tragfähigkeit 3,6. Sitzkissenbezug geförmt und verklebt, besteht aus 100% gehärtetem Polyester zu 200g. Rückenlehne aus formstabilem Polyurethanschaum 18SS Tragfähigkeit 1,6. Armlehnen aus geförtem, formstabilem Polyesterschaum D30 Tragfähigkeit 8,0.

LE COMPOSIZIONI PIÙ RICHIESTE / MOST POPULAR ARRANGEMENTS / LES COMPOSITIONS PLUS DEMANDÉES / LAS COMPOSICIONES MÁS SOLICITADAS / DIE MEISTGEFRAGTEN KOMPOSITIONEN. | PREZZO VALIDO PER CATEGORIA SUPER / PRICE APPLICABLE FOR SUPER CATEGORY / PRIX VALABLE POUR CATÉGORIE SUPER / PRECIO VÁLIDO PARA LA CATEGORÍA SUPER / PREIS FÜR DIE KATEGORIE SUPER.

ART. 01	€	ART. 02	€	ART. 20	€
<p>POLTRONA LETTO ARMCHAIR BED FAUTEUIL CONVERTIBLE SILLA DE CAMA SESSELBETT L. 140 x P. 103 cm</p>		<p>DIVANO LETTO 2 POSTI 2-SEATER SOFA BED CANAPÉ CONVERTIBLE 2 PLACES SOFÁ CAMA 2 PLAZAS 2-SITZER-SCHLAFSOFA L. 170 x P. 103 cm</p>		<p>DIVANO LETTO 2 POSTI GRANDE 2-SEATER LARGE SOFA BED CANAPÉ CONVERTIBLE 2 PLACES GRAND SOFÁ CAMA 2 PLAZAS GRANDE 2-SITZER-SCHLAFSOFA GROSS L. 190 x P. 103 cm</p>	

ART. 03	€	ART. 07	€
<p>DIVANO LETTO 3 POSTI 3-SEATER SOFA BED CANAPÉ CONVERTIBLE 3 PLACES SOFÁ CAMA 3 PLAZAS 3-SITZER-SCHLAFSOFA L. 210 x P. 103 cm</p>		<p>DIVANO LETTO 3 POSTI MAXI 3-SEATER MAXI SOFA BED CANAPÉ CONVERTIBLE 3 PLACES MAXI SOFÁ CAMA 3 PLAZAS MAXI 3-SITZER-SCHLAFSOFA MAXI L. 230 x P. 103 cm</p>	

SPIKE

LA MAGIA DEL RELAX

Struttura solida e forte presenza. Grazie agli ampi braccioli e agli alti cuscini, è sempre il momento giusto per riposare su Spike. I suoi morbidi cuscini lasciano spazio, quando cala la sera, a un pratico letto.

THE MAGIC OF RELAXATION

Solid frame and a strong sense of presence. The broad armrests and high cushions make any time the right time for taking a rest on Spike. When evening draws in, its soft cushions give way to a practical bed.

LA MAGIE DU RELAX

Structure solide et présence importante. Grâce aux accoudoirs amples et aux hauts coussins, c'est toujours le bon moment de se reposer sur Spike. Ses coussins souples laissent la place, quand la nuit vient, à un lit pratique.

LA MAGIA DEL RELAX

Estructura sólida y fuerte presencia. Gracias a sus amplios apoyabrazos y a los cojines altos, es siempre el momento ideal para descansar en Spike. Sus mullidos cojines dan paso a una práctica cama cuando llega la noche.

MAGISCHE ENTSPANNUNG

Eine solide Struktur und starke Präsenz. Dank der breiten Armlehnen und hohen Kissen ist es immer der richtige Zeitpunkt, um sich auf Spike auszuruhen. Und nachts machen die weichen Kissen einem praktischen Bett Platz.

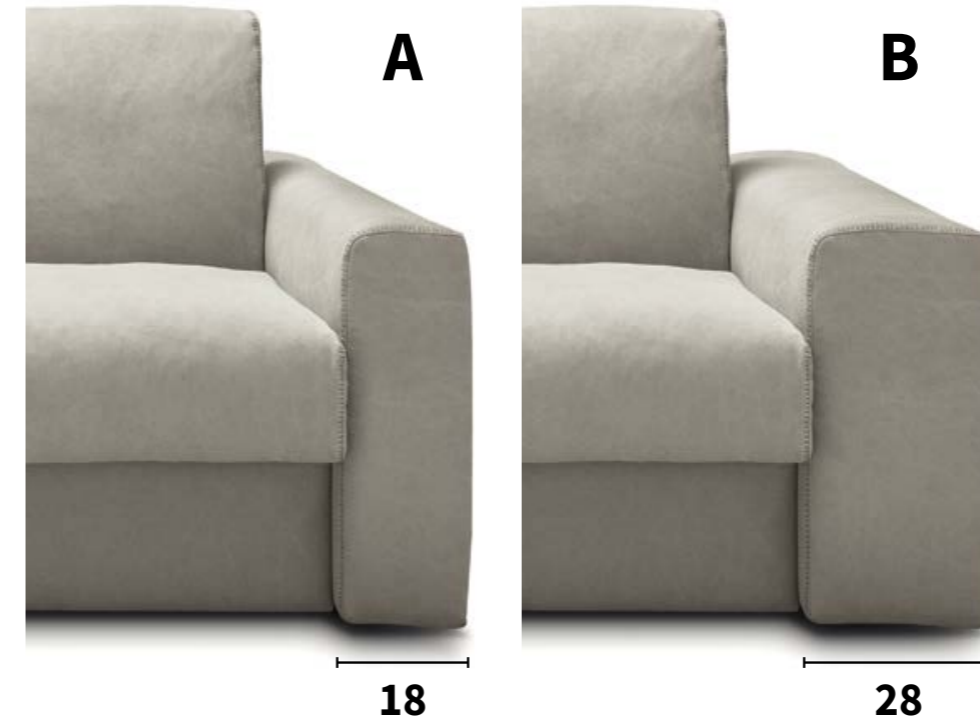

Due diversi spessori per i braccioli, 18 e 28 cm, che si traducono in libertà compositiva acccontentando anche gli spazi più stretti.

The armrests in two different thicknesses, 18 and 28 cm, give plenty of furnishing freedom even in rooms where space is limited.

Deux différentes épaisseurs pour les accoudoirs, 18 ou 28 cm, qui se traduisent en liberté de compositions en satisfaisant même les espaces les plus étroits.

Dos groses diferentes de los apoyabrazos, 18 y 28 cm, que se traducen en libertad de composición, satisfaciendo incluso los espacios más reducidos.

Die Armlehnen sind in zwei verschiedenen Breiten erhältlich, 18 und 28 cm, was große Gestaltungsfreiheit bedeutet, die auch kleinen Räumen gerecht wird.



€

VEDI LISTINO IN PDF
LOOK AT THE PDF PRICE LIST
REGARDEZ LA TARIF EN PDF
MIRAR LA LISTA DE PRECIOS EN PDF
SIEHE PREISLISTE IM PDF FORMAT

ART. 03

DIVANO LETTO 3 POSTI
3-SEATER SOFA BED
CANAPÉ CONVERTIBLE 3 PLACES
SOFÁ CAMA 3 PLAZAS
3-SITZER-SCHLAFSOFA
A(L.200) / B(L.220) x P.104 cm



€

VEDI LISTINO IN PDF
LOOK AT THE PDF PRICE LIST
REGARDEZ LA TARIF EN PDF
MIRAR LA LISTA DE PRECIOS EN PDF
SIEHE PREISLISTE IM PDF FORMAT

ART. HL+7D / 7S+LH

COMPOSIZIONE 2 - LATERALE 3 POSTI MAXI + CHAISE LONGUE C/CONTENITORE
ARRANGEMENT 2 - 3-SEATER MAXI BED SIDE ELEMENT + CHAISE LONGUE W/STORAGE
COMPOSITION 2 - CANAPÉ BÂTARD CONVERTIBLE 3 PLACES MAXI + MÉRIDienne A/RANGEMENT
COMPOSICIÓN 2 - LATERAL CAMA 3 PLAZAS MAXI + CHAISE LONGUE C/CONTENEDOR
KOMPOSITION 2 - SEITLICHBETT 3 SITZE MAXI + CHAISELONGUE MIT BETTKASTEN
A(L.305) / B(L.325) x P.160 cm



Codice promo	ART. MHL
€	MAGGIORAZIONE CONTENITORE
VEDI LISTINO IN PDF	STORAGE SURCHARGE
LOOK AT THE PDF PRICE LIST	SUPPLÉMENT PAR RANGEMENT
REGARDEZ LA TARIF EN PDF	RECARGO POR CONTENEDOR
MIRAR LA LISTA DE PRECIOS EN PDF	AUFPREIS PRO BETTKASTEN
SIEHE PREISLISTE IM PDF FORMAT	

Spike si può comporre in base alle esigenze: con l'aggiunta di una chaise longue avrai ancora più spazio per gli amici, ma anche per le coperte, i cuscini in più o i tuoi libri preferiti.

Arrange Spike to suit your needs: add a chaise longue and create even more room for friends, but also for your blankets, extra cushions or your favourite books.

Spike peut se composer en fonction des exigences : avec le complément d'une chaise longue vous aurez encore plus d'espace pour les amis, mais aussi pour les couvertures, les coussins en plus ou vos livres préférés.

Spike puede componerse según sus necesidades: añadiendo una chaise longue tendrás aún más espacio para los amigos, pero también para las mantas, los cojines adicionales o tus libros favoritos.

Spike kann je nach Bedarf zusammengestellt werden: Mit einer zusätzlichen Chaiselongue haben Sie noch mehr Platz für Freunde, aber auch für Decken, zusätzliche Kissen oder Ihre Lieblingsbücher.





BRACCIOLO - A SP. 18 CM
 ARMREST - A TH. 18 CM
 ACCOUDOIRS - A ÉP. 18 CM
 APOYABRAZOS - A, GROSOR 18 CM
 ARMLEHNE - A BREITE 18 CM



BRACCIOLO - B SP. 28 CM
 ARMREST - B TH. 28 CM
 ACCOUDOIRS - A ÉP. 28 CM
 APOYABRAZOS - A, GROSOR 28 CM
 ARMLEHNE - A BREITE 28 CM



FILO CUCITURE DISPONIBILE IN TINTA O CONTRASTO / TOP STITCHING AVAILABLE IN SAME OR CONTRASTING COLOUR / PIQÛRE DISPONIBILE EN TEINTE OU EN CONTRASTE / COSTURAS DISPONIBLES EN COLORES A JUEGO O EN CONTRASTE / FADEN DER NAHT TON-IN-TON ODER IN KONTRASTFARBE ERHÄLTICH

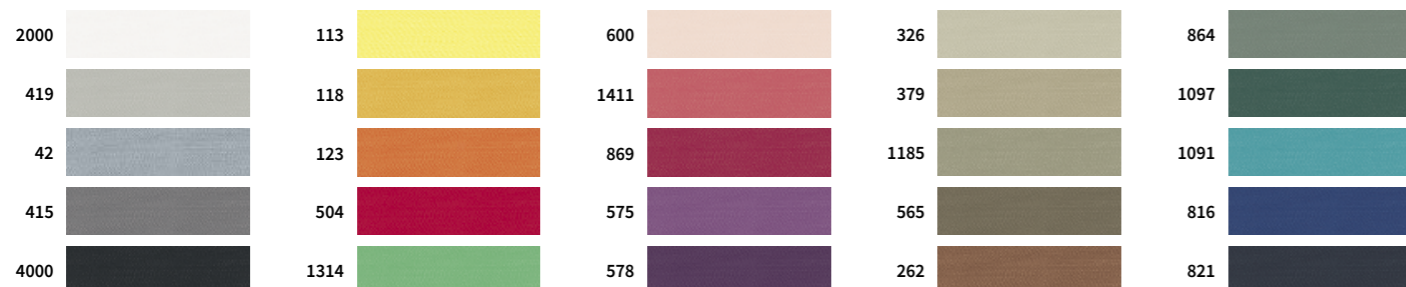

RETE

Mecanica con tubolare d'acciaio a sezione quadra verniciata con polveri epossidiche e dotata di meccanismo testato dal nostro ufficio tecnico per oltre 2.000 cicli di apertura. Il piano dormita supporta il peso di due persone adulte di peso medio senza deformarsi.

TELAIO

Realizzato con masselli di abete in vari spessori, parti di tamponamento in fibra di legno e/o compensato, fianchi in agglomerato di legno da 18 mm. Fibra grezza e/o agglomerato di legno a bassa emissione di formaldeide, il tutto rivestito con vellutino 100% poliammide termoaccoppiato ad espanso di poliestere e/o ovatta di poliestere 100% da 200gr.

IMBOTTITURA

Seduta in espanso indeformabile di poliuretano sagomato in 30HS ny portanza 3,6. Rivestimento cuscino seduta sagomato ed incollato, composto da resinato di poliestere 100% da 200gr. Schiena in espanso indeformabile di poliuretano 18SS portanza 1,6. Braccioli tampona in espanso indeformabile sagomato in poliestere D30 portanza 8,0.

SUPPORT

Mechanic system consisting of a square section steel tube coated with epoxy powder and equipped with a mechanism tested by our technical department for more than 2,000 cycles of opening. The structure supports the weight of two adult people of average weight, without deforming.

FRAME

Made from solid spruce in various thicknesses, the filling parts are in wood fibre and/or plywood, the sides are made from 18 mm chipboard. Crude fibre and/or low formaldehyde emission chipboard, all covered with 100% polyamide velvet, thermocoupled with polyester foam and/or 100% 200g. polyester wadding.

PADDING

Seats made with inalterable shaped polyether foam 30HS ny, carrying capacity 3.6. Shaped and glued seat cushion padding, consisting of 200g. 100% polyester resin. Backrest made with inalterable polyether foam 18SS, carrying capacity 1.6. Armrests made with inalterable shaped polyether foam D30, carrying capacity 8.0.

MÉCANISME LIT

Système mécanique avec tube d'acier à section carrée verni avec poudre époxy et équipé d'un mécanisme testé par notre service technique sur plus de 2 000 cycles d'ouverture. Le plan de couchage peut supporter le poids de deux adultes de poids moyens sans se déformer.

CADRE

Fabriquée en bois massif de sapin de différentes épaisseurs, pièces de remplissage en fibre de bois et/ou contreplaqué, panneaux latéraux en bois aggloméré de 18 mm. Fibres brutes et/ou bois aggloméré à faible émission de formaldéhydes, le tout revêtu de velours 100% polyamide relié à chaud à de la mousse de polyester et/ou ovate 100% polyester de 200 g.

REMBOURRAGE

Assise en mousse indéformable de polyester façonnée en 30HS avec force portante de 3,6. Revêtement du coussin de l'assise formé et collé, constitué de résines 100% polyester de 200g. Dossier en mousse indéformable de polyester 18SS avec force portante de 1,6. Accoudoir tampon en mousse indéformable moulé en polyester D30 avec force portante de 8,0.

SOMIER

Mecánico con tubo de acero de sección cuadrada, pintado con polvos epoxidicos y equipado con mecanismo probado por nuestra oficina técnica durante más de 2.000 ciclos de apertura. La superficie de descanso sostiene el peso de dos personas adultas de compleción media sin deformarse.

BASTIDOR

Fabricado en madera maciza de abeto de distintos espesores, remates en fibra de madera y/o madera contrachapada, costados en conglomerado de madera de 18 mm. Fibra de madera bruta y/o conglomerado de madera con baja emisión de formaldehido, todo recubierto de velludillo 100% poliamida, laminado térmicamente con espuma de poliéster y/o guata de poliéster 100% de 200 gramos.

RALLENO

Asiento en espuma de poliuretano indeformable, moldeada en 30HS ny con sustentación 3,6. Tapizado del cojín del asiento moldeado y pegado, compuesto por poliéster resinado 100% de 200 gramos. Respaldo en espuma de poliuretano indeformable 18SS, sustentación 1,6. Apoyabrazos en espuma de poliéster D30 indeformable y moldeada, sustentación 8,0.

BETTENROST

Struktur aus Stahlrohr mit quadratischem Querschnitt, mit Epoxidpulver lackiert und mit einem Mechanismus ausgestattet, der von unserer technischen Abteilung auf über 2.000 Öffnungszyklen getestet wurde. Die Liegefläche trägt das Gewicht von zwei Erwachsenen mittleren Gewichts, ohne sich zu verformen.

RAHMEN

Aus massivem Tannenholz in verschiedenen Stärken, Füllungen aus Holzfasern und/oder Sperrholz, 18 mm Spanplatten an den Seiten. Rohfaser und/oder Spanplatte mit geringer Formaldehydabgabe; all dies ist mit Samt aus 100% Polyamid bezogen, der mit Polysterschaum und/oder Watte aus 100% Polyester zu 200g heiß aufkaschiert wurde.

POLSTERUNG

Seduta in lastra di espanso 38SR ricoperta da imbottitura in misto piuma a camere separate. Rivestimento cuscino seduta sagomato ed incollato da 200gr. Schiena in lastra di espanso 16S ricoperta da imbottitura in misto piuma a camere separate. Braccioli tampona in espanso indeformabile sagomato in poliestere D30 portanza 8,0.

LE COMPOSIZIONI PIÙ RICHIESTE / MOST POPULAR ARRANGEMENTS / LES COMPOSITIONS PLUS DEMANDÉES / LAS COMPOSICIONES MÁS SOLICITADAS / DIE MEISTGEFRAGTEN KOMPOSITIONEN. | PREZZO VALIDO PER CATEGORIA SUPER / PRICE APPLICABLE FOR SUPER CATEGORY / PRIX VALABLE POUR CATEGORIE SUPER / PRECIO VÁLIDO PARA LA CATEGORÍA SUPER / PREIS FÜR DIE KATEGORIE SUPER.

ART. 01	€	ART. 02	€	ART. 20	€
<p>POLTRONA LETTO ARMCHAIR BED FAUTEUIL CONVERTIBLE SILLA DE CAMA SESSELBETT A(L. 130) / B(L. 150) x P. 104 cm</p>		<p>DIVANO LETTO 2 POSTI 2-SEATER SOFA BED CANAPÉ CONVERTIBLE 2 PLACES SOFÁ CAMA 2 PLAZAS 2-SITZER-SCHLAFSOFA A(L. 160) / B(L. 180) x P. 104 cm</p>		<p>DIVANO LETTO 2 POSTI GRANDE 2-SEATER LARGE SOFA BED CANAPÉ CONVERTIBLE 2 PLACES GRAND SOFÁ CAMA 2 PLAZAS GRANDE 2-SITZER-SCHLAFSOFA GROSS A(L. 180) / B(L. 200) x P. 104 cm</p>	
<p>ART. 03</p> <p>DIVANO LETTO 3 POSTI 3-SEATER SOFA BED CANAPÉ CONVERTIBLE 3 PLACES SOFÁ CAMA 3 PLAZAS 3-SITZER-SCHLAFSOFA A(L. 200) / B(L. 220) x P. 104 cm</p>		<p>ART. 07</p> <p>DIVANO LETTO 3 POSTI MAXI 3-SEATER MAXI SOFA BED CANAPÉ CONVERTIBLE 3 PLACES MAXI SOFÁ CAMA 3 PLAZAS MAXI 3-SITZER-SCHLAFSOFA MAXI A(L. 220) / B(L. 240) x P. 104 cm</p>		<p>ART. HL+7D / 7S+LH</p> <p>COMPOSIZIONE 2 - LATERALE 3 POSTI MAXI + CHAISE LONGUE C/CONTENITORE ARRANGEMENT 2 - 3-SEATER MAXI BED SIDE ELEMENT + CHAISE LONGUE W/STORAGE COMPOSICIÓN 2 - CANAPÉ BÁTARD CONVERTIBLE 3 PLACES MAXI + MÉRIDIANNE A/ARRANGEMENT COMPOSICIÓN 2 - LATERAL CAMA 3 PLAZAS MAXI + CHAISE LONGUE C/CONTENEDOR KOMPOSITION 2 - SEITLIEGEBETT 3 SITZE MAXI + CHAISELONGUE MIT BETTKASTEN A(L. 305) / B(L. 325) x P. 160 cm</p>	

FLAIR

ELEGANZA SENZA TEMPO

I dettagli di stile ci fanno innamorare delle forme armoniose e intramontabili di Flair, un divano letto classico e allo stesso adattabile anche agli spazi più moderni. All'esigenza si trasforma in un comodo letto, ideale per tutte le volte che ci sono ospiti a casa.

EVERGREEN ELEGANCE

Flair's stylish details make us fall in love with the harmonious, timeless shapes of this classic sofa bed, which also adapts to the most modern ambiances. When needed, it converts into a comfortable bed, ideal for those times when you have guests to stay.

ÉLÉGANCE SANS TEMPS

Les détails de style nous font tomber amoureux des formes harmonieuses et intemporelles de Flair, un canapé-lit classique et en même temps qui s'adapte aussi aux espaces les plus modernes. Selon l'exigence il se transforme en un lit confortable, idéal pour toutes les fois qu'il y a des invités à la maison.

ELEGANCIA ATEMPORAL

Los detalles de estilo nos hacen enamorar de las formas armoniosas y eternas de Flair, un sofá cama clásico que también se adapta a los espacios más modernos. Si es necesario, puede transformarse en una cómoda cama, ideal para cuando hay invitados en casa.

ZEITLOSE ELEGANZ

Die stilvollen Details lassen uns die harmonischen und zeitlosen Formen von Flair lieben, einem klassischen Schlafsofa, das sich auch an ein modernes Ambiente anpassen lässt. Bei Gästen im Haus verwandelt sich das Modell in ein bequemes Bett.

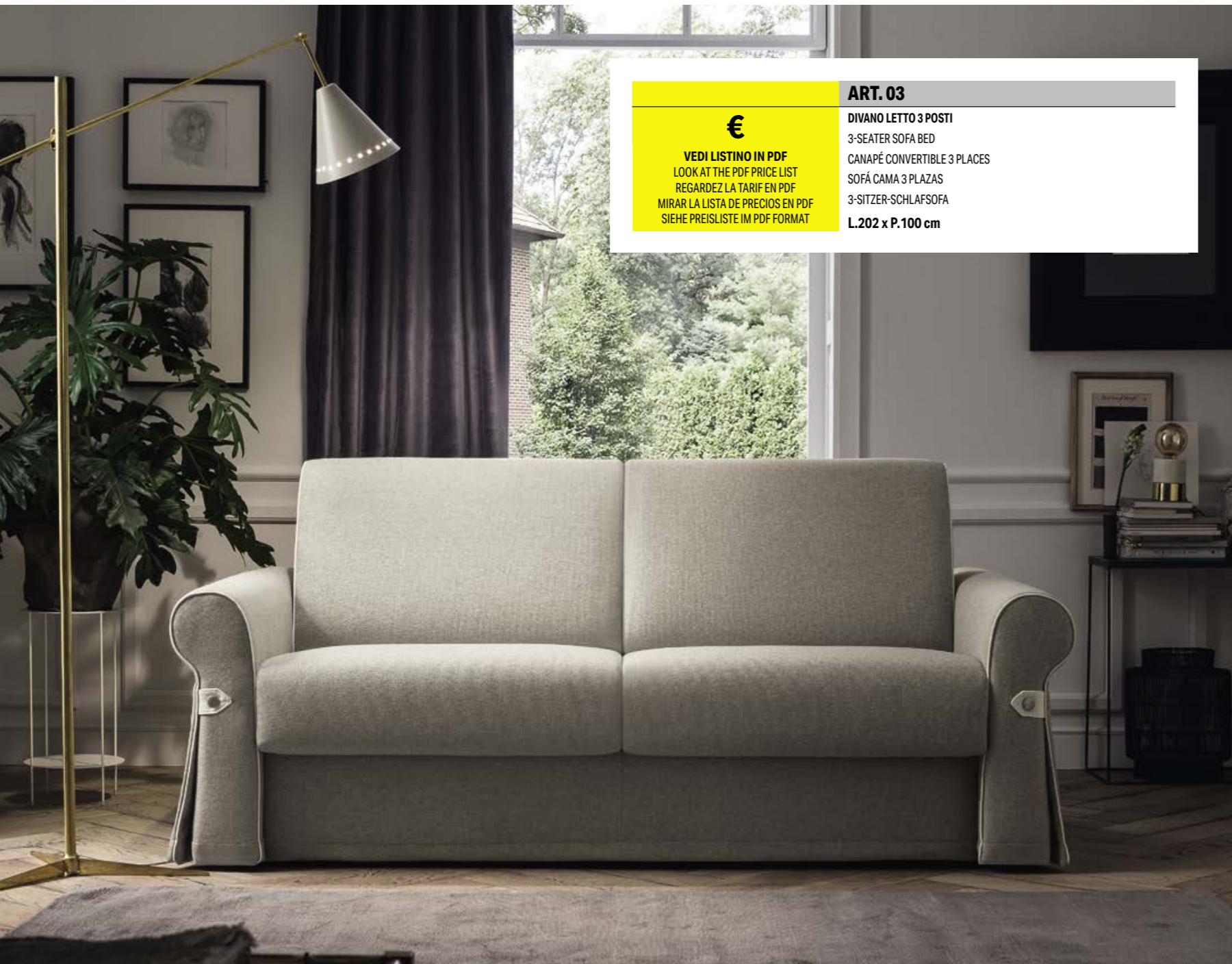

€

VEDI LISTINO IN PDF
LOOK AT THE PDF PRICE LIST
REGARDEZ LA TARIF EN PDF
MIRAR LA LISTA DE PRECIOS EN PDF
SIEHE PREISLISTE IM PDF FORMAT

ART. 03

DIVANO LETTO 3 POSTI
3-SEATER SOFA BED
CANAPÉ CONVERTIBLE 3 PLACES
SOFÁ CAMA 3 PLAZAS
3-SITZER-SCHLAFSOFA
L.202 x P.100 cm



Un bottoncino e la sua asola: una minuzia femminile, che attira gli sguardi più attenti.

The feminine button and buttonhole detail catches the most attentive eyes.

Un petit bouton et sa boutonnière: une minutie féminine, qui attire les regards des plus attentionnés.

Un pequeño botón y su ojal: un detalle femenino que atrae las miradas más atentas.

Ein kleiner Knopf und sein Knopfloch: ein feminines Detail, das aufmerksame Blicke auf sich zieht.

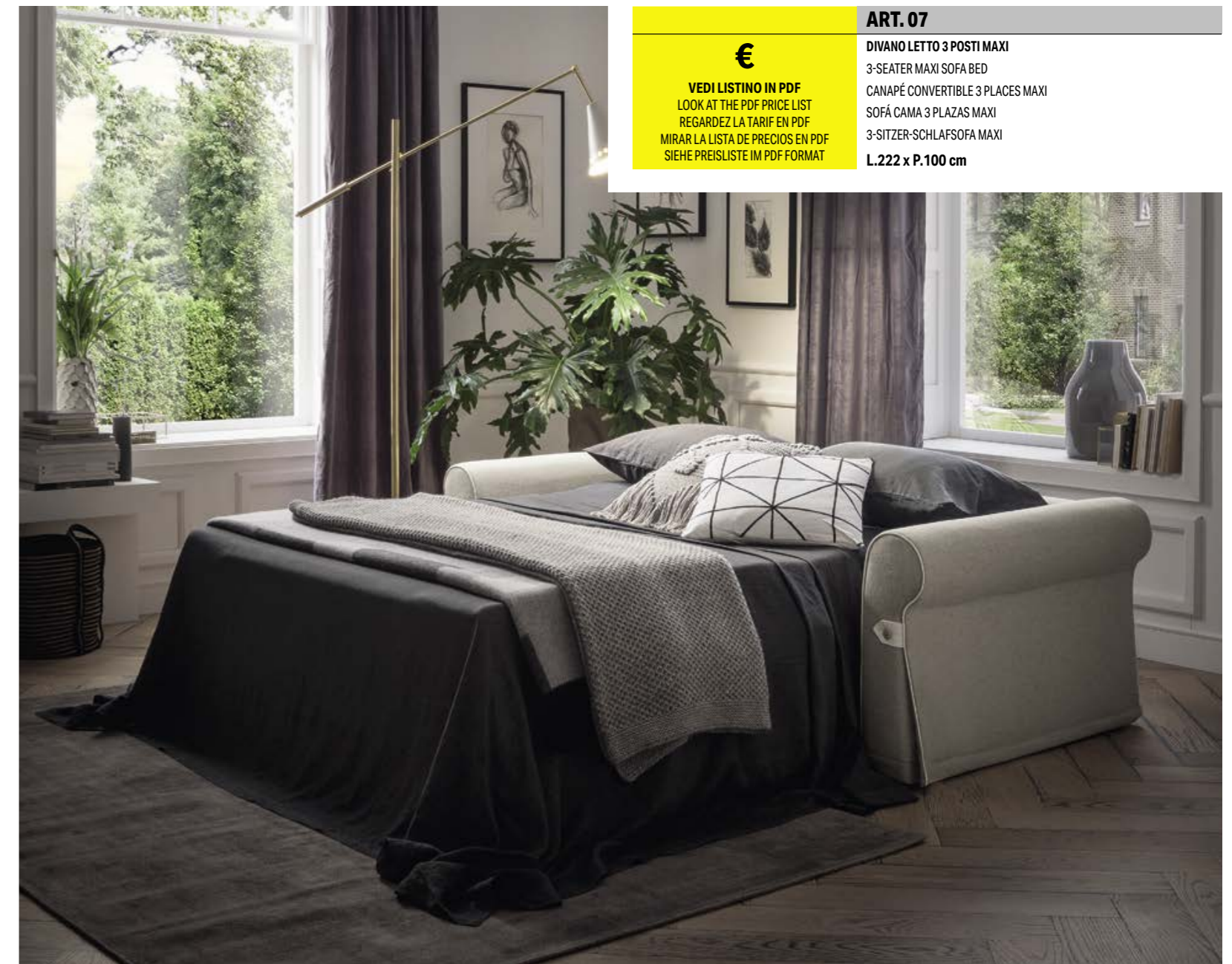

€

VEDI LISTINO IN PDF
LOOK AT THE PDF PRICE LIST
REGARDEZ LA TARIF EN PDF
MIRAR LA LISTA DE PRECIOS EN PDF
SIEHE PREISLISTE IM PDF FORMAT

ART. 07

DIVANO LETTO 3 POSTI MAXI
3-SEATER MAXI SOFA BED
CANAPÉ CONVERTIBLE 3 PLACES MAXI
SOFÁ CAMA 3 PLAZAS MAXI
3-SITZER-SCHLAFSOFA MAXI
L.222 x P.100 cm



STANDARD

Schiena dotata di porta guanciali.

Back featuring pillow storage compartment.
Dossier doté de porte-oreillers.
Respaldo completo con porta almohadas.

Die Rückenlehne bietet Platz für die Kopfkissen.



H. 89



COMFORT (OPTIONAL)

Schiena dotata di porta guanciali.

Back featuring pillow storage compartment.
Dossier doté de porte-oreillers.
Respaldo completo con porta almohadas.

Die Rückenlehne bietet Platz für die Kopfkissen.



H. 104



RELAX (OPTIONAL)



H. 87



H. 101



RETE

Mecanica con tubolare d'acciaio a sezione quadra verniciata con polveri epossidiche e dotata di meccanismo testato dal nostro ufficio tecnico per oltre 2.000 cicli di apertura. Il piano dormita supporta il peso di due persone adulte di peso medio senza deformarsi.

TELAIO

Realizzato con masselli di abete in vari spessori, parti di tamponamento in fibra di legno e/o compensato, fianchi in agglomerato di legno da 18 mm. Fibra grezza e/o agglomerato di legno a bassa emissione di formaldeide, il tutto rivestito con vellutino 100% poliammide termoaccoppiato ad espanso di poliestere e/o ovatta di poliestere 100% da 200gr.

IMBOTTITURA

Seduta in espanso indeformabile di poliuretano sagomato in 30HS ny portanza 3,6. Rivestimento cuscino seduta sagomato ed incollato, composto da resinato di poliestere 100% da 200gr. Schiena in espanso indeformabile di poliuretano 18SS portanza 1,6. Braccioli tampona in espanso indeformabile sagomato in poliestere D30 portanza 8,0.

SUPPORT

Mechanic system consisting of a square section steel tube coated with epoxy powder and equipped with a mechanism tested by our technical department for more than 2,000 cycles of opening. The structure supports the weight of two adult people of average weight, without deforming.

FRAME

Made from solid spruce in various thicknesses, the filling parts are in wood fibre and/or plywood, the sides are made from 18 mm chipboard. Crude fibre and/or low formaldehyde emission chipboard, all covered with 100% polyamide velvet, thermocoupled with polyester foam and/or 100% 200g. polyester wadding.

PADDING

Seats made with inalterable shaped polyether foam 30HS ny, carrying capacity 3.6. Shaped and glued seat cushion padding, consisting of 200g. 100% polyester resin. Backrest made with inalterable polyether foam 18SS, carrying capacity 1.6. Armrests made with inalterable shaped polyether foam D30, carrying capacity 8.0.

MÉCANISME LIT

Système mécanique avec tube d'acier à section carrée verni avec poudre époxy et équipé d'un mécanisme testé par notre service technique sur plus de 2 000 cycles d'ouverture. Le plan de couchage peut supporter le poids de deux adultes de poids moyen sans se déformer.

CADRE

Fabriqué en bois massif de sapin de différentes épaisseurs, pièces de remplissage en fibre de bois et/ou contreplaqué, panneaux latéraux en bois aggloméré de 18 mm. Fibres brutes et/ou bois aggloméré à faible émission de formaldéhydes, le tout revêtu de velours 100% polyamide relié à chaud à de la mousse de polyester et/ou ovate 100% polyester de 200 g.

REMBOURRAGE

Assise en mousse indéformable de polyester façonnée en 30HS avec force portante de 3,6. Revêtement du coussin de l'assise formé et collé, constitué de résines 100% polyester de 200g. Dossier en mousse indéformable de polyester 18SS avec force portante de 1,6. Accoudoirs tampon en mousse indéformable moulée en polyester D30 avec force portante de 8,0.

SOMIER

Mecánico con tubo de acero de sección cuadrada, pintado con polvos epoxidicos y equipado con mecanismo probado por nuestra oficina técnica durante más de 2.000 ciclos de apertura. La superficie de descanso sostiene el peso de dos personas adultas de compleción media sin deformarse.

BASTIDOR

Fabricado en madera maciza de abeto de distintos espesores, remates en fibra de madera y/o madera contrachapada, costados en conglomerado de madera de 18 mm. Fibra de madera bruta y/o conglomerado de madera con baja emisión de formaldehido, todo recubierto de velludillo 100% poliamida, laminado térmicamente con espuma de poliéster y/o guata de poliéster 100% de 200 gramos.

RALLENO

Asiento en espuma de poliuretano indeformable, moldeada en 30HS ny con sustentación 3,6. Tapizado del cojín del asiento moldeado y pegado, compuesto por poliéster resinado 100% de 200 gramos. Respaldo en espuma de poliuretano indeformable 18SS, sustentación 1,6. Apoyabrazos en espuma de poliéster D30 indeformable y moldeada, sustentación 8,0.

BETTENROST

Struktur aus Stahlrohr mit quadratischem Querschnitt, mit Epoxidpulver lackiert und mit einem Mechanismus ausgestattet, der von unserer technischen Abteilung auf über 2.000 Öffnungszyklen getestet wurde. Die Liegefläche trägt das Gewicht von zwei Erwachsenen mittleren Gewichts, ohne sich zu verformen.

RAHMEN

Aus massivem Tannenholz in verschiedenen Stärken, Füllungen aus Holzfasern und/oder Sperrholz, 18 mm Spanplatten an den Seiten. Rohfaser und/oder Spanplatte mit geringer Formaldehydabgabe; all dies ist mit Samt aus 100% Polyamid bezogen, der mit Polyster Schaum und/oder Watte aus 100% Polyester zu 200g heiß aufkaschiert wurde.

POLSTERUNG

Sitzfläche aus formstabilem, geforntem Polyurethanschaum in 30HS ny mit Tragfähigkeit 3,6. Sitzkissenbezug gefornt und verklebt, besteht aus 100% gehärtetem Polyester zu 200g. Rückenlehne aus formstabilem Polyurethanschaum 18SS Tragfähigkeit 1,6. Armlehnen aus geforntem, formstabilem Polyster Schaum D30 Tragfähigkeit 8,0.

LE COMPOSIZIONI PIÙ RICHIESTE / MOST POPULAR ARRANGEMENTS / LES COMPOSITIONS PLUS DEMANDÉES / LAS COMPOSICIONES MÁS SOLICITADAS / DIE MEISTGEFRAGTEN KOMPOSITIONEN. | PREZZO VALIDO PER CATEGORIA SUPER / PRICE APPLICABLE FOR SUPER CATEGORY / PRIX VALABLE POUR CATEGORIE SUPER / PRECIO VÁLIDO PARA LA CATEGORÍA SUPER / PREIS FÜR DIE KATEGORIE SUPER.

ART. 01	€	ART. 02	€	ART. 20	€
----------------	---	----------------	---	----------------	---

POLTRONA LETTO

ARMCHAIR BED
FAUTEUIL CONVERTIBLE
SILLA DE CAMA
SESSELBETT

L.132 x P.100 cm

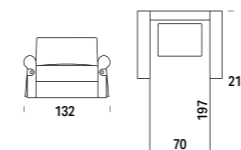

DIVANO LETTO 2 POSTI

2-SEATER SOFA BED
CANAPÉ CONVERTIBLE 2 PLACES
SOFÁ CAMA 2 PLAZAS
2-SITZER-SCHLAFSOFA

L.162 x P.100 cm

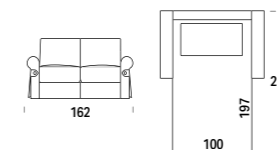

DIVANO LETTO 2 POSTI GRANDE

2-SEATER LARGE SOFA BED
CANAPÉ CONVERTIBLE 2 PLACES GRAND
SOFÁ CAMA 2 PLAZAS GRANDE
2-SITZER-SCHLAFSOFA GROSS

L.182 x P.100 cm

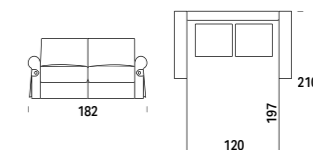

ART. 03	€	ART. 07	€	ART. HL+7D / 7S+LH	€
----------------	---	----------------	---	---------------------------	---

DIVANO LETTO 3 POSTI

3-SEATER SOFA BED
CANAPÉ CONVERTIBLE 3 PLACES
SOFÁ CAMA 3 PLAZAS
3-SITZER-SCHLAFSOFA

L.202 x P.100 cm

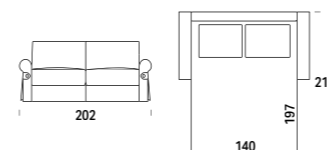

DIVANO LETTO 3 POSTI MAXI

3-SEATER MAXI SOFA BED
CANAPÉ CONVERTIBLE 3 PLACES MAXI
SOFÁ CAMA 3 PLAZAS MAXI
3-SITZER-SCHLAFSOFA MAXI

L.222 x P.100 cm

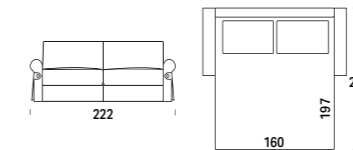

COMPOSIZIONE 1 - LATERALE 3 POSTI MAXI + CHAISE LONGUE C/CONTENITORE

ARRANGEMENT 1 - 3-SEATER MAXI BED SIDE ELEMENT + CHAISE LONGUE W/STORAGE
COMPOSITION 1 - CANAPÉ BÂTARD CONVERTIBLE 3 PLACES MAXI + MÉRIDienne A/RANGEMENT
COMPOSICIÓN 1 - LATERAL CAMA 3 PLAZAS MAXI + CHAISE LONGUE C/CONTENEDOR
KOMPOSITION 1 - SEITLICHBETT 3 SITZE MAXI + CHAISELONGUE MIT BETTKASTEN

L.307 x P.160 cm

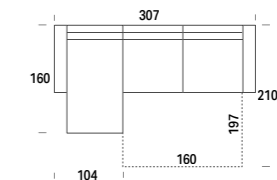

Bed



GABER

IN UN COMODO ED ELEGANTE ABBRACCIO

Un autentico protagonista dell'ambiente notte, con una testiera dal design avvolgente, ideale anche a centro stanza.

IN A COMFORTABLE AND ELEGANT HUG

An authentic bedroom feature piece, with an enveloping headboard design; also ideal in the centre of the room.

DANS UN CONFORTABLE ET ÉLÉGANT ENLACEMENT

Un authentique protagoniste de l'espace nuit, avec une tête de lit au design enveloppant, parfait même au centre de la pièce.

EN UN CÓMODO Y ELEGANTE ABRAZO

Un auténtico protagonista de la zona de dormir, con un cabecero de diseño envolvente, ideal también para colocar en el centro de la habitación.

WIE EINE BEQUEME UND ELEGANTE UMARMUNG

Ein echter Protagonist im Schlafzimmer, der mit seinem besonderen Kopfteil auch ideal für die Aufstellung in der Raummitte ist.



Elemento testiera mobile e removibile
Headboard element mobile and removable
Élément tête de lit mobile et amovible
Elemento del cabecero móvil y desmontable
Möbiles und abnehmbares Kopfteillement

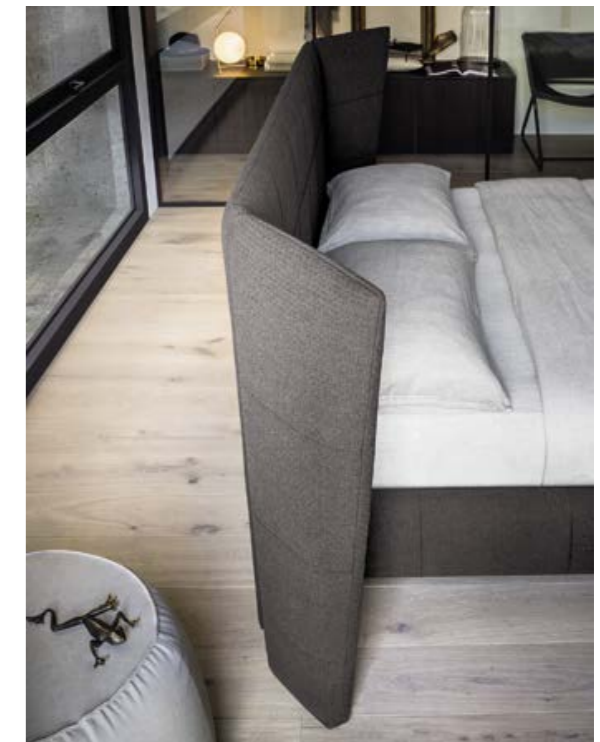

Il rivestimento imbottito del giroletto e della testiera, è solcato da cuciture che creano un piacevole ritmo visivo.

The padded upholstery around the bed frame and headboard features furrowed stitching that creates an appealing visual effect.

Le revêtement rembourré du cadre et de la tête de lit est marqué par des coutures qui créent un agréable rythme visuel.

La tapicería acolchada del larguero y del cabecero está surcada por costuras que crean un agradable ritmo visual.

Der gepolsterte Bezug von Bettrahmen und Kopfteil wird von Nähten durchzogen, die einen angenehmen visuellen Rhythmus erzeugen.

€

VEDI LISTINO IN PDF
LOOK AT THE PDF PRICE LIST
REGARDEZ LA TARIF EN PDF
MIRAR LA LISTA DE PRECIOS EN PDF
SIEHE PREISLISTE IM PDF FORMAT

ART. B5A | Ring Peak

CON CONTENITORE DYNAMIC E RETE ARMONY
WITH DYNAMIC STORAGE AND WITH ARMONY BEDSPRINGS
AVEC COFFRE DYNAMIC ET AVEC SOMMIER ARMONY
CON CONTENEDOR DYNAMIC Y CON SOMIER ARMONY
MIT BETTKASTEN DYNAMIC UND MIT LATTENROST ARMONY
L.198/264 x P.207/217 x H.107 cm



RING BERING



Standard BASIC H 3



Optional LUX H 3



Altri piedini optional pag. 245 / Other feet optional page 245 / Autres pieds en option p. 245 / Otros pies opcionales página 245 / Weitere optionale FüÙe auf S. 245

RING PEAK



PIEDE TWINNY



PIEDE BAOBAB



Altri piedini optional pag. 247 / Other feet optional page 247 / Autres pieds en option p. 247 / Otros pies opcionales página 247 / Weitere optionale FüÙe auf S. 247

CARATTERISTICHE TECNICHE

MASSELLI
In legno di abete e/os catolati in multistrato di legno di pino.
PANNELLI
Da 18/25 mm in particelle di legno in classe E1 a bassa emissione di formaldeide e fibra di legno naturale.
ESPANSI
Di poliuretano indeformabile a portanza differenziata, densità da 18 kg/mc a 40 kg/mc.
PRIMO RIVESTIMENTO
In espanso di poliestere accoppiato a caldo a vellutino aggrappante in poliestere e/o ovatta di poliestere al 100% da 200gr.
PANNELLI FONDO
Contenitore da 12-14 mm in particelle di legno di pino in classe E1.

TECHNICAL FEATURES

FORGINGS
Fir wood, and/or boxed in poplar plywood.
PANELS
18/25 mm in poplar wood particles class E1 low formaldehyde emission and natural wood fi ber.
POLYURETHANE FOAM
Crushproof, of different capacity, density from 18 kg/mc to 40 kg/mc.
FIRST COATING
Hot bonded polyester foam, velvet adhesion in polyester and/or 100% polyester wool, 200gr.
CONTAINER BOTTOM
Panels 12-14 mm in poplar wood particles class E1.

CARACTÉRISTIQUES TECHNIQUES

TIGE
En pin et/ou boitiers en multicouche de bois de peuplier.
PANNEAUX
De 18/25 mm en particules de bois de peuplier classe E1 à faible émission de formaldéhyde et fi bre de bois naturelle.
POLYURÉTHANE EXPANSÉ
Indéformable à portée diff érenciée densité de 18kg/m3 à 40kg/m3.
PREMIER REVÊTEMENT
En polyester expansé accouplé à chaud à un velours accrochant en polyester et/ou ouate de polyester à 100% de 200g.
PANNEAUX DE FOND COFFRE RANGEMENT
De 12-14mm en particules de bois de peuplier classe E1.

CARACTERÍSTICAS TÉCNICAS

BLOQUES
De madera maciza de abeto y/o estructuras cajeadas de madera estratificada de chopo.
TABLEROS
De 18/25 mm en particulas de madera en clase E1, con baja emisión de formaldehido y fibra de madera natural.
ESPUMAS
De poliuretano indeformable con capacidad de carga diferenciada. Densidad de 18 kg/m3 a 40 kg/m3.
PRIMER REVESTIMIENTO
En espuma de poliéster acoplada en caliente con velludillo fijador de poliéster y/o guata de poliéster al 100% de 200 gramos.
TABLEROS DE FONDO
Del contenedor de 12-14 mm en particulas de madera de chopo en clase E1.

TECHNISCHE EIGENSCHAFTEN

MASSIVES
Tannenholz und/oder Blöcke aus Pappelholzschichtholz.
SPANPLATTEN
Aus Pappelholz mit 18/25 mm Schichtdicke der Klasse E1, geringer Formaldehydabgabe und natürlichen Holzfasern.
POLYURETHANSCHAUM
Nicht verformbar und mit diff erenzierter Tragfähigkeit, Dichten von 18 kg/m3 bis 40 kg/m3.
ERSTER ÜBERZUG
Aus Polyesterschaum, der auf Polyester-Samt und/oder 100% Polyesterwatte (zu 200 g) heiß aufkaschiert wurde.
BODENPLATTEN
Des Bettkastens aus 12-14 mm starken Spanplatten aus Pappelholz der Klasse E1.

LE COMPOSIZIONI PIÙ RICHIESTE / MOST POPULAR ARRANGEMENTS / LES COMPOSITIONS PLUS DEMANDÉES / LAS COMPOSICIONES MÁS SOLICITADAS / DIE MEISTGEFRAGTEN KOMPOSITIONEN. | PREZZO VALIDO PER CATEGORIA SUPER / PRICE APPLICABLE FOR SUPER CATEGORY / PRIX VALABLE POUR CATEGORIE SUPER / PRECIO VÁLIDO PARA LA CATEGORÍA SUPER / PREIS FÜR DIE KATEGORIE SUPER.

Rete - ARMONY (di serie)



Altre reti OPTIONAL (pag. 270)



CLEAN UP SYSTEM

Solo per Ring BERING
È l'esclusivo sistema brevettato per alzare l'intera struttura e spostarla senza sforzo. Pulire sotto il letto non è mai stato così comodo!

CLEAN UP SYSTEM

For BERING Ring only
This is the exclusive patented system for raising the entire structure and moving it effortlessly. Cleaning under the bed has never been so convenient!

CLEAN UP SYSTEM

Uniquement pour Ring BERING
Il s'agit du système exclusif breveté pour soulever la structure entière et la déplacer sans effort. Nettoyer sous le lit ne sera jamais été aussi simple !

CLEAN UP SYSTEM

Sólo para Ring BERING
Se trata del exclusivo sistema patentado para levantar toda la estructura y desplazarla sin esfuerzo. ¡Limpiar debajo de la cama nunca ha sido tan cómodo!

CLEAN UP SYSTEM

Nur für Ring BERING
Dies ist das exklusive und patentierte System zum Anheben und Umstellen der gesamten Struktur ohne große Kraftanstrengung. Noch nie war das Putzen unter dem Bett so bequem!

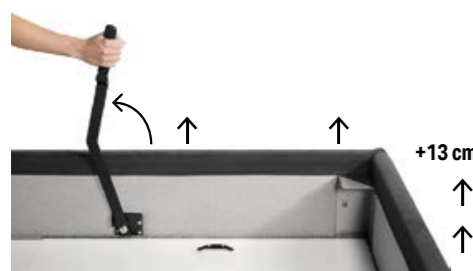

+13 cm

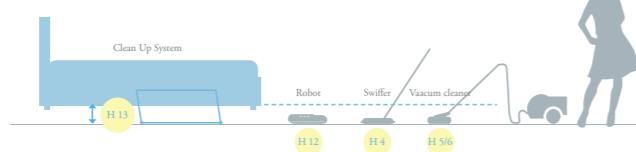

€

SOLO CON CONTENITORE RING BERING
WITH BERING STORAGE RING ONLY
UNIQUEMENT AVEC CONTENEUR RING BERING
SÓLO CON CONTENEDOR DE ALMACENAMIENTO RING BERING
NUR MIT BETTKASTEN RING BERING

ART. 050
Ring Bering

€

ART. 05A
Ring Bering

€

CON RETE ARMONY
WITH ARMONY BEDSPRINGS
AVEC SOMMIER ARMONY
CON SOMIER ARMONY
MIT LATTENROST ARMONY

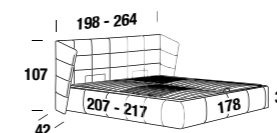
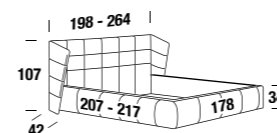

ART. B5A
Ring Bering

€

ART. V5A
Ring Bering

€

CON CONTENITORE DYNAMIC E RETE ARMONY
WITH DYNAMIC STORAGE AND WITH ARMONY BEDSPRINGS
AVEC COFFRE DYNAMIC ET AVEC SOMMIER ARMONY
CON CONTENEDOR DYNAMIC Y CON SOMIER ARMONY
MIT BETTKASTEN DYNAMIC UND MIT LATTENROST ARMONY

CON CONTENITORE MAVERICK E RETE ARMONY
WITH MAVERICK STORAGE AND WITH ARMONY BEDSPRINGS
AVEC COFFRE MAVERICK ET AVEC SOMMIER ARMONY
CON CONTENEDOR MAVERICK Y CON SOMIER ARMONY
MIT BETTKASTEN MAVERICK UND MIT LATTENROST ARMONY

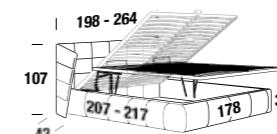
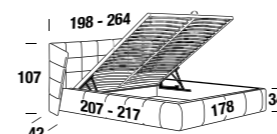

ART. 050
Ring Peak

€

ART. 05A
Ring Peak

€

ART. B5A
Ring Peak

€

CON RETE ARMONY
WITH ARMONY BEDSPRINGS
AVEC SOMMIER ARMONY
CON SOMIER ARMONY
MIT LATTENROST ARMONY

CON CONTENITORE DYNAMIC E RETE ARMONY
WITH DYNAMIC STORAGE AND WITH ARMONY BEDSPRINGS
AVEC COFFRE DYNAMIC ET AVEC SOMMIER ARMONY
CON CONTENEDOR DYNAMIC Y CON SOMIER ARMONY
MIT BETTKASTEN DYNAMIC UND MIT LATTENROST ARMONY

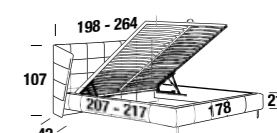
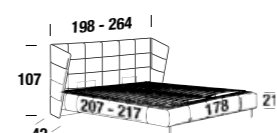
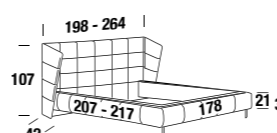

LUIS

UN CONTEMPORANEO MULTIFUNZIONALE

Linee pulite e dolcemente arrotondate, bordi eleganti che donano dinamicità e mettono in risalto il design di questo modello. Luis si presenta esuberante con i suoi particolari mai banali.

A MULTI-FUNCTIONAL CONTEMPORARY PIECE

Clean lines gently rounded, stylish trims giving dynamism and highlighting the design of this model. Luis is lively with its never trivial details.

UN CONTEMPORAIN MULTIFONCTIONNEL

Lignes propres et doucement arrondies, aux bords élégants qui offrent dynamisme et mettent en relief le design de ce modèle. Luis se présente comme exubérant avec ses particuliers qui ne sont jamais banaux.

UN MULTIFUNCIONAL CONTEMPORÁNEO

Las líneas limpias y suavemente redondeadas y los elegantes bordes añaden dinamismo y destacan el diseño de este modelo. Luis es exuberante con sus detalles nunca triviales.

EIN ZEITGEMÄSSES MEHRZWECKMODELL

Saubere und sanft abgerundete Linien, elegante Kanten, die Dynamik verleihen und das Design dieses Modells hervorheben. Luis ist überschwänglich mit seinen nie trivialen Details.

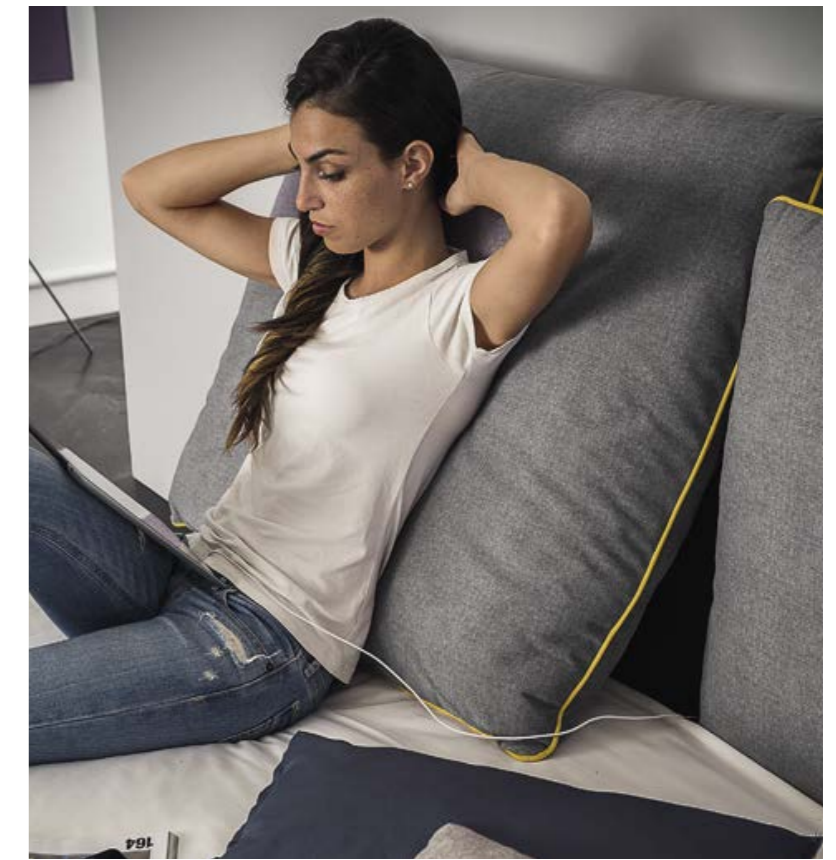

Relax System
Grazie all'innovativa soluzione dei cuscini reclinabili le testiere sono relax system, consentono cioè una comoda posizione "seduta" e un pratico appoggio di sostegno per leggere, guardare la tv, lavorare al laptop...

Relax System
With the innovative solution of the headboard cushions, many headboards become relaxation systems, that is, allow a comfortable position while "sitting" and a practical support for reading, watching TV, working on laptop...

Relax System
Grâce à la solution innovante des coussins tête de lit inclinable, de nombreuses tête de lits sont « relax system », elles permettent d'avoir une position assise commode et un appui pratique pour lire, regarder la télé, travailler avec l'ordinateur portable...

Sistema Relax
Gracias a la innovadora solución de cojines reclinables, los cabeceros son un sistema de relax, es decir, permiten una cómoda posición «sentada» y una práctica superficie de apoyo para leer, ver la televisión, trabajar con el portátil...

Relax System
Dank der innovativen Lösung mit neigbaren Kissen werden die Kopfteile zu einem Relax-System, das eine bequeme „Sitposition“ bietet und den Rücken beim Lesen, Fernsehen, Arbeiten am Laptop gut abstützt...

<p>€</p> <p>VEDI LISTINO IN PDF LOOK AT THE PDF PRICE LIST REGARDEZ LA TARIF EN PDF MIRAR LA LISTA DE PRECIOS EN PDF SIEHE PREISLISTE IM PDF FORMAT</p>	<p>ART. B5A Ring Eko</p> <p>CON CONTENITORE DYNAMIC E RETE ARMONY WITH DYNAMIC STORAGE AND WITH ARMONY BEDSPRINGS AVEC COFFRE DYNAMIC ET AVEC SOMMIER ARMONY CON CONTENEDOR DYNAMIC Y CON SOMIER ARMONY MIT BETTKASTEN DYNAMIC UND MIT LATENROST ARMONY</p> <p>L.185 x P.223/233 x H.103 cm</p>
---	---

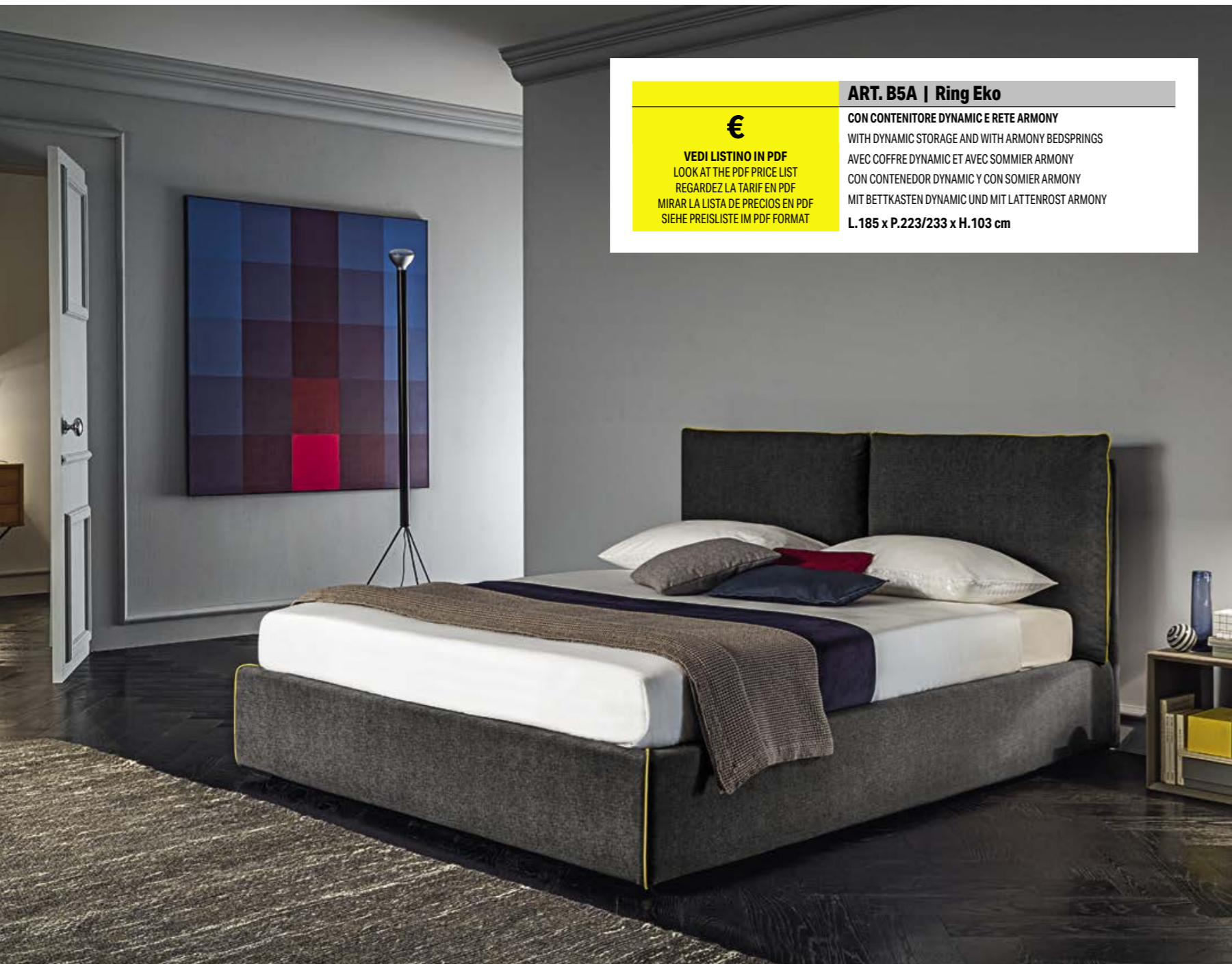

Le piccole gioie, il telefono, l'orologio: i tanti oggetti quotidiani trovano posto nei portaoggetti alla base della testiera. Una soluzione pratica per averli sempre in ordine e a portata di mano. Le nicchie sono attrezzabili anche con una torretta caricabatteria: basta una leggera pressione per farla uscire e, una volta utilizzata, scompare.

The small jewels, the smartphone, the watch: the many everyday items are placed in the storage bag at the base of the headboard. A practical solution to have them always in order and at hand. The niches may be also equipped with a battery charger: just a slight pressure to get it out and, when used, it disappears.

Les petites joies, le téléphone, la montre: tant d'objets quotidiens qui trouvent leur place dans le porte-objet à la base de la tête de lit. Une solution pratique pour les avoir toujours en ordre et à portée de main. Les niches peuvent également être équipées d'une petite tour charge-batteries: il suffit d'une légère pression pour la faire sortir et, une fois utilisée, elle disparaît.

Las pequeñas joyas, el teléfono, el reloj: los numerosos objetos cotidianos encuentran su lugar en el portaobjetos en la base del cabecero. Una solución práctica para tenerlos ordenados y al alcance de la mano en todo momento. Los compartimentos también pueden llevar una torreta de carga: basta una ligera presión para hacerla salir y desaparece una vez utilizada.

All die netten Kleinigkeiten, das Telefon, die Uhr: viele Alltagsgegenstände finden ihren Platz in den Ablagemöglichkeiten an der Basis des Kopfteils. Eine praktische Lösung, um sie ordentlich verstaut und griffbereit zu halten. Die Nischen können auch mit einer Batterie-ladestation ausgestattet werden: ein leichter Druck genügt, um sie herauszuholen, und nach der Benutzung verschwindet sie wieder.

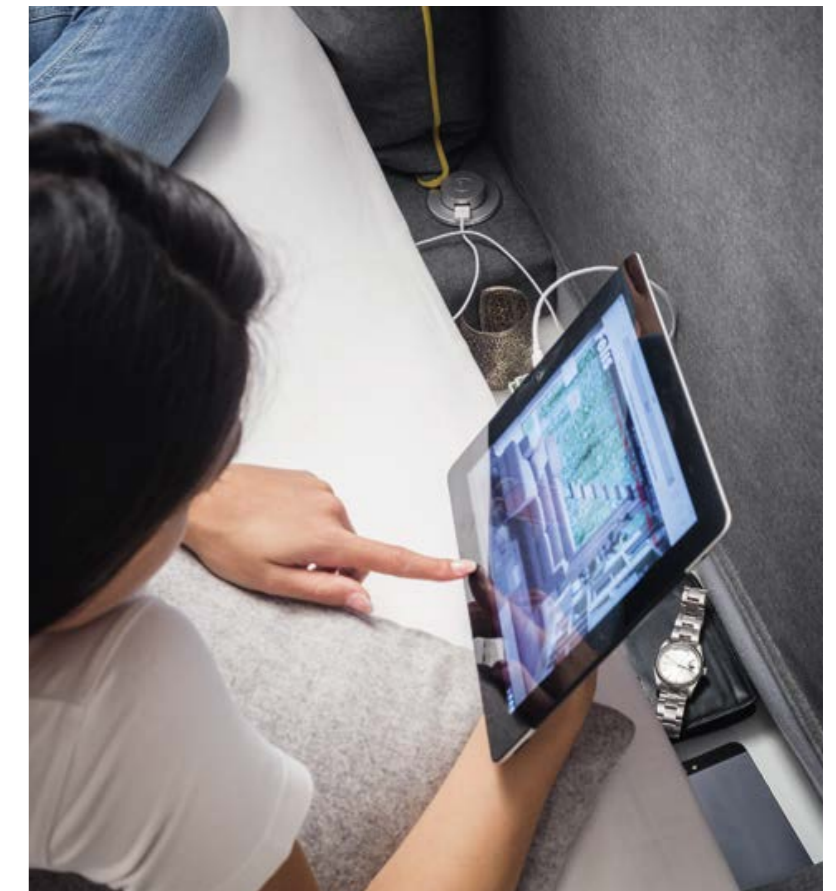

RING EKO



Standard BASIC H 3



Optional LUX H 3



Optional VISUAL H 9



Altri piedini optional pag. 249 / Other feet optional page 249 / Autres pieds en option p. 249 / Otros pies opcionales página 249 / Weitere optionale FüÙe auf S. 249

RING LIBERTY (OPTIONAL)



Standard BASIC H 3



Optional LUX H 3



Optional VISUAL H 9



Altri piedini optional pag. 249 / Other feet optional page 249 / Autres pieds en option p. 249 / Otros pies opcionales página 249 / Weitere optionale FüÙe auf S. 249

Gonna in tinta / Skirt in matching colour / Jupe en teinte / Falda a juego / Ton-in-Ton ausgeführter Volant



Standard BASIC H 3



Optional LUX H 3



Optional VISUAL H 9



Altri piedini optional pag. 249 / Other feet optional page 249 / Autres pieds en option p. 249 / Otros pies opcionales página 249 / Weitere optionale FüÙe auf S. 249

Gonna a contrasto / Skirt contrasting / Jupe en contraste / Falda en contraste / Farblich abgesetzter Volant

Rete - ARMONY (di serie)



Altre reti OPTIONAL (pag. 270)

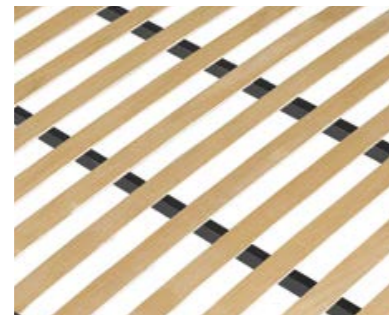

CLEAN UP SYSTEM

È l'esclusivo sistema brevettato per alzare l'intera struttura e spostarla senza sforzo. Pulire sotto il letto non è mai stato così comodo!

CLEAN UP SYSTEM

This is the exclusive patented system for raising the entire structure and moving it effortlessly. Cleaning under the bed has never been so convenient!

CLEAN UP SYSTEM

Il s'agit du système exclusif breveté pour soulever la structure entière et la déplacer sans effort. Nettoyer sous le lit ne sera jamais été aussi simple !

CLEAN UP SYSTEM

Se trata del exclusivo sistema patentado para levantar toda la estructura y desplazarla sin esfuerzo. ¡Limpiar debajo de la cama nunca ha sido tan cómodo!

CLEAN UP SYSTEM

Dies ist das exklusive und patentierte System zum Anheben und Umstellen der gesamten Struktur ohne große Kraftanstrengung. Noch nie war das Putzen unter dem Bett so bequem!

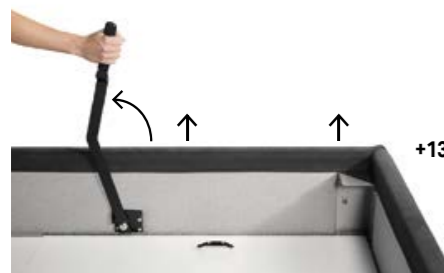

+13 cm

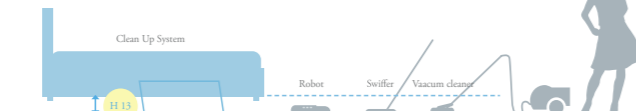

€
SOLO CON CONTENITORE
WITH STORAGE ONLY
UNIQUEMENT AVEC CONTENEUR
SÓLO CON CONTENEDOR
NUR MIT BETTKASTEN

CARATTERISTICHE TECNICHE

MASSELLI
In legno di abete e/o sciolati in multistrato di legno di pioppo.
PANNELLI
Da 18/25 mm in particelle di legno di pioppo in classe E1 a bassa emissione di formaldeide e fibra di legno naturale.
ESPANSI
Di poliuretano in densità da 18 kg/mc a 40 kg/mc. Cuscini rivestiti in ovatta da 300 gr.
PRIMO RIVESTIMENTO
In espanso di poliesteri accoppiato a caldo a vellutino aggrappante in poliesteri e/o ovatta di poliesteri al 100% da 200gr.
PANNELLI FONDO
Contenitore da 12-14 mm in particelle di legno di pioppo in classe E1.

TECHNICAL FEATURES

FORGINGS
Fir wood, and/or boxed in poplar plywood.
PANELS
18/25 mm in poplar wood particles class E1 low formaldehyde emission and natural wood fiber.
POLYURETHANE FOAM
Density from 18 kg/mc to 40 kg/mc. Cushions coated with 300 gr wadding.
FIRST COATING
Hot bonded polyester foam, velvet adhesion in polyester and/or 100% polyester wool, 200gr.
CONTAINER BOTTOM
Panels 12-14 mm in poplar wood particles class E1.

CARACTÉRISTIQUES TECHNIQUES

TIGE
En pin et/ou boitiers en multicouche de bois de peuplier.
PANNEAUX
De 18/25 mm en particules de bois de peuplier classe E1 à faible émission de formaldéhyde et fibre de bois naturelle.
POLYURÉTHANE EXPANSÉ
Densité de 18kg/m3 à 40kg/m3. Coussin rembourrés avec de la ouate de 300g.
PREMIER REVÊTEMENT
En polyester expansé accouplé à chaud à un velours accrochant en polyester et/ou ouate de polyester à 100% de 200g.
PANNEAUX DE FOND COFFRE
Rangement de 12-14mm en particules de bois de peuplier classe E1.

CARACTERÍSTICAS TÉCNICAS

BLOQUES
De madera maciza de abeto y/o estructuras cajeadas de madera estratificada de chopo.
TABLEROS
De 18/25 mm en partículas de madera en clase E1, con baja emisión de formaldehído y fibra de madera natural.
ESPUMAS
De poliuretano con una densidad de 18 kg/m3 a 40 kg/m3. Cojines revestidos de guata de 300 gramos.
PRIMER REVESTIMIENTO
En espuma de poliéster acoplada en caliente con velludillo fijador de poliéster y/o guata de poliéster al 100% de 200 gramos.
TABLEROS DE FONDO
Del contenedor de 12-14 mm en partículas de madera de chopo en clase E1.

TECHNISCHE EIGENSCHAFTEN

MASSIVES
Tannenholz und/oder Blöcke aus Pappelholz.
SPANPLATTEN
Aus Pappelholz
Mit 18/25 mm Schichtdicke der Klasse E1, geringer Formaldehydabgabe und natürlichen Holzfasern.
POLYURETHANSCHAUM
Mit Dichten von 18 kg/m3 bis 40 kg/m3. Kissen mit Watte zu 300 g überzogen.
ERSTER ÜBERZUG
Aus Polyesterschaum, der auf Polyester-Samt und/oder 100% Polyesterwatte (zu 200 g) heiß aufkaschiert wurde.
BODENPLATTEN
Des Bettkastens aus 12-14 mm starken Spanplatten aus Pappelholz der Klasse E1.

LE COMPOSIZIONI PIÙ RICHIESTE / MOST POPULAR ARRANGEMENTS / LES COMPOSITIONS PLUS DEMANDÉES / LAS COMPOSICIONES MÁS SOLICITADAS / DIE MEISTGEFRAGTEN KOMPOSITIONEN. | PREZZO VALIDO PER CATEGORIA SUPER / PRICE APPLICABLE FOR SUPER CATEGORY / PRIX VALABLE POUR CATEGORIE SUPER / PRECIO VÁLIDO PARA LA CATEGORÍA SUPER / PREIS FÜR DIE KATEGORIE SUPER.

ART. 050
Ring Eko



ART. 05A
Ring Eko



CON RETE ARMONY
WITH ARMONY BEDSPRINGS
AVEC SOMMIER ARMONY
CON SOMMIER ARMONY
MIT LATTENROST ARMONY

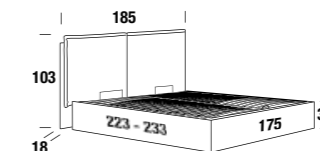
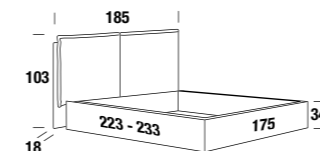

ART. B5A
Ring Eko



ART. V5A
Ring Eko



CON CONTENITORE DYNAMIC E RETE ARMONY
WITH DYNAMIC STORAGE AND WITH ARMONY BEDSPRINGS
AVEC COFFRE DYNAMIC ET AVEC SOMMIER ARMONY
CON CONTENEDOR DYNAMIC Y CON SOMMIER ARMONY
MIT BETTKASTEN DYNAMIC UND MIT LATTENROST ARMONY

CON CONTENITORE MAVERICK E RETE ARMONY
WITH MAVERICK STORAGE AND WITH ARMONY BEDSPRINGS
AVEC COFFRE MAVERICK ET AVEC SOMMIER ARMONY
CON CONTENEDOR MAVERICK Y CON SOMMIER ARMONY
MIT BETTKASTEN MAVERICK UND MIT LATTENROST ARMONY

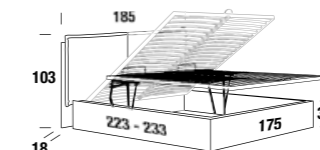
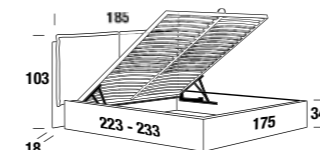

HAMILTON

RAFFINATO OMAGGIO AI CLASSICI

Stile contemporaneo, ma con un tocco di classicità che lo rende ancora più speciale: Hamilton è caratterizzato da una testiera grande e morbida con effetto capitonné che evidenzia lo spessore dell'imbottitura.

A REFINED TRIBUTE TO THE CLASSICS

Contemporary in style yet with a hint of classicism that makes it even more special. Hamilton sports a large, soft headboard featuring tufting effect, which emphasises the thickness of the padding.

HOMMAGE RAFFINÉ AUX CLASSIQUES

Décoration contemporaine, mais avec une touche d'élégance classique qui le rend encore plus spécial: Hamilton se caractérise par une tête de lit grande et moelleuse avec effet capitonné qui met en évidence l'épaisseur du rembourrage.

UN REFINADO HOMENAJE A LOS CLÁSICOS

Estilo contemporáneo, pero con un toque de classicismo que lo hace aún más especial: Hamilton cuenta con un amplio y suave cabecero con efecto capitonné que resalta el grosor del tapizado.

EINE RAFFINIERTE HOMMAGE AN DIE KLASSIKER

Ein zeitgemäßer Stil, aber mit einem klassischen Touch, der dem Bett eine besondere Note verleiht: Hamilton hat ein großes, weiches Kopfteil mit Capitonné-Effekt, der die Schichtdicke der Polsterung hervorhebt.



€

VEDI LISTINO IN PDF
LOOK AT THE PDF PRICE LIST
REGARDEZ LA TARIF EN PDF
MIRAR LA LISTA DE PRECIOS EN PDF
SIEHE PREISLISTE IM PDF FORMAT

ART. B5A | Ring Neo

CON CONTENITORE DYNAMIC E RETE ARMONY
WITH DYNAMIC STORAGE AND WITH ARMONY BEDSPRINGS
AVEC COFFRE DYNAMIC ET AVEC SOMMIER ARMONY
CON CONTENEDOR DYNAMIC Y CON SOMIER ARMONY
MIT BETTKASTEN DYNAMIC UND MIT LATENROST ARMONY
L.192 x P.213/223 x H.130 cm



Il giroletto è segnato dalla modularità delle doppie cuciture verticali. La lavorazione della testiera è morbida e profonda, ed evidenzia la particolare cucitura. Il gioco dei vuoti e dei pieni ne enfatizza lo spessore.

The bed frame is marked by the modularity of double vertical seams. The processing of the headboard is soft and deep, highlighting the particular work. The game of empty and filled spaces emphasizes its thickness.

Le tour de lit est caractérisé par la modularité des doubles coutures verticales. La réalisation de la tête de lit moelleuse et profonde, met en évidence la réalisation particulière. Le jeu des vides et des pleins amplifie l'épaisseur.

El larguero está marcado por la modularidad de las dobles costuras verticales. La confección del cabecero es suave y profunda, y resalta la costura especial. El juego de espacios llenos y vacíos acentúa su grosor.

Der Bettrahmen zeichnet sich durch die Modularität der doppelten vertikalen Nähte aus. Die Verarbeitung des Kopfteils ist weich und tief und hebt die besondere Absteppung hervor. Das Wechselspiel zwischen voll und leer unterstreicht die Schichtdicke der Polsterung.

RING NEO



Standard BASIC H 3



Optional LUX H 3



Altri piedini optional pag. 251 / Other feet optional page 251 / Autres pieds en option p. 251 / Otros pies opcionales página 251 / Weitere optionale Füße auf S. 251

RING SMART



Standard BASIC H 3



Optional LUX H 3



Altri piedini optional pag. 253 / Other feet optional page 253 / Autres pieds en option p. 253 / Otros pies opcionales página 253 / Weitere optionale Füße auf S. 253

CARATTERISTICHE TECNICHE

MASSELLI
In legno di abete e/o scatorlati in multistrato di legno di pino.
PANNELLI
Da 18/25 mm in particelle di legno in classe E1 a bassa emissione di formaldeide e fibra di legno naturale.
ESPANSI
Di poliuretano indeformabile a portanza differenziata, densità da 18 kg/mc a 40 kg/mc.
PRIMO RIVESTIMENTO
In espanso di poliestere accoppiato a caldo a vellutino aggrappante in poliestere e/o ovatta di poliestere al 100% da 200gr.
PANNELLI FONDO
Contenitore da 12-14 mm in particelle di legno di pino in classe E1.

TECHNICAL FEATURES

FORGINGS
Fir wood, and/or boxed in poplar plywood.
PANELS
18/25 mm in poplar wood particles class E1 low formaldehyde emission and natural wood fiber.
POLYURETHANE FOAM
Crushproof, of different capacity, density from 18 kg/mc to 40 kg/mc.
FIRST COATING
Hot bonded polyester foam, velvet adhesion in polyester and/or 100% polyester wool, 200gr.
CONTAINER BOTTOM
Panels 12-14 mm in poplar wood particles class E1.

CARACTÉRISTIQUES TECHNIQUES

TIGE
En pin et/ou boitiers en multicouche en bois de peuplier.
PANNEAUX
De 18/25 mm en particules de bois de peuplier classe E1 à faible émission de formaldéhyde et fibre de bois naturelle.
POLYURÉTHANE EXPANSÉ
Indéformable à portée différenciée densité de 18kg/m3 à 40kg/m3.
PREMIER REVÊTEMENT
En polyester expansé accouplé à chaud à un velours accrochant en polyester et/ou ouate de polyester à 100% de 200g.
PANNEAUX DE FOND COFFRE RANGEMENT
De 12-14mm en particules de bois de peuplier classe E1.

CARACTERÍSTICAS TÉCNICAS

BLOQUES
De madera maciza de abeto y/o estructuras cajeadas de madera estratificada de chopo.
TABLEROS
De 18/25 mm en partículas de madera en clase E1, con baja emisión de formaldehído y fibra de madera natural.
ESPUMAS
De poliuretano indeformable con capacidad de carga diferenciada. Densidad de 18 kg/m3 a 40 kg/m3.
PRIMER REVESTIMIENTO
En espuma de poliéster acoplada en caliente con velludillo fijador de poliéster y/o guata de poliéster al 100% de 200 gramos.
TABLEROS DE FONDO
Del contenedor de 12-14 mm en partículas de madera de chopo en clase E1.

TECHNISCHE EIGENSCHAFTEN

MASSIVES
Tannenzholz und/oder Blöcke aus Pappelholzschichtholz.
SPANPLATTEN
Aus Pappelholz mit 18/25 mm Schichtdicke der Klasse E1, geringer Formaldehydabgabe und natürlichen Holzfasern.
POLYURETHANSCHAUM
Nicht verformbar und mit differenzierter Tragfähigkeit, Dichten von 18 kg/m3 bis 40 kg/m3.
ERSTER ÜBERZUG
Aus Polyesterschaum, der auf Polyester-Samt und/oder 100% Polyesterwatte (zu 200 g) heiß aufkaschiert wurde.
BODENPLATTEN
Des Bettkastens aus 12-14 mm starken Spanplatten aus Pappelholz der Klasse E1.

LE COMPOSIZIONI PIÙ RICHIESTE / MOST POPULAR ARRANGEMENTS / LES COMPOSITIONS PLUS DEMANDÉES / LAS COMPOSICIONES MÁS SOLICITADAS / DIE MEISTGEFRAGTEN KOMPOSITIONEN. | PREZZO VALIDO PER CATEGORIA SUPER / PRICE APPLICABLE FOR SUPER CATEGORY / PRIX VALABLE POUR CATEGORIE SUPER / PRECIO VÁLIDO PARA LA CATEGORÍA SUPER / PREIS FÜR DIE KATEGORIE SUPER.

ART. 050
Ring Neo



ART. 05A
Ring Neo



CON RETE ARMONY
WITH ARMONY BEDSPRINGS
AVEC SOMMIER ARMONY
CON SOMIER ARMONY
MIT LATTENROST ARMONY

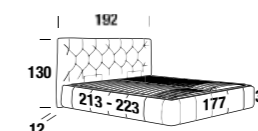
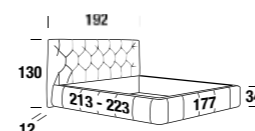

ART. B5A
Ring Neo



ART. V5A
Ring Neo



CON CONTENITORE DYNAMIC E RETE ARMONY
WITH DYNAMIC STORAGE AND WITH ARMONY BEDSPRINGS
AVEC COFFRE DYNAMIC ET AVEC SOMMIER ARMONY
CON CONTENEDOR DYNAMIC Y CON SOMIER ARMONY
MIT BETTKASTEN DYNAMIC UND MIT LATTENROST ARMONY

CON CONTENITORE MAVERICK E RETE ARMONY
WITH MAVERICK STORAGE AND WITH ARMONY BEDSPRINGS
AVEC COFFRE MAVERICK ET AVEC SOMMIER ARMONY
CON CONTENEDOR MAVERICK Y CON SOMIER ARMONY
MIT BETTKASTEN MAVERICK UND MIT LATTENROST ARMONY

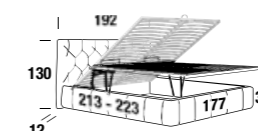
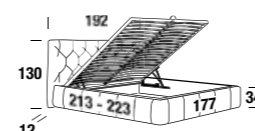

Rete - ARMONY (di serie)



Altre reti OPTIONAL (pag. 270)



CLEAN UP SYSTEM

È l'esclusivo sistema brevettato per alzare l'intera struttura e spostarla senza sforzo. Pulire sotto il letto non è mai stato così comodo!

CLEAN UP SYSTEM

This is the exclusive patented system for raising the entire structure and moving it effortlessly. Cleaning under the bed has never been so convenient!

CLEAN UP SYSTEM

Il s'agit du système exclusif breveté pour soulever la structure entière et la déplacer sans effort. Nettoyer sous le lit ne sera jamais été aussi simple!

CLEAN UP SYSTEM

Se trata del exclusivo sistema patentado para levantar toda la estructura y desplazarla sin esfuerzo. ¡Limpiar debajo de la cama nunca ha sido tan cómodo!

CLEAN UP SYSTEM

Dies ist das exklusive und patentierte System zum Anheben und Umstellen der gesamten Struktur ohne große Kraftanstrengung. Noch nie war das Putzen unter dem Bett so bequem!

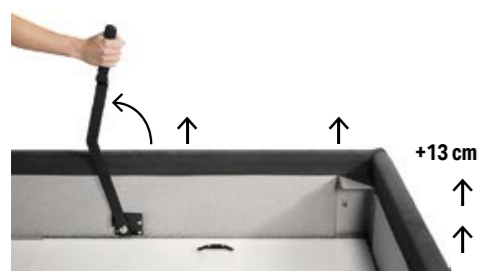

+13 cm

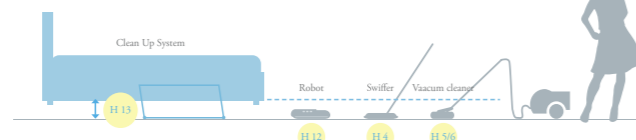

€
SOLO CON CONTENITORE
WITH STORAGE ONLY
UNIQUEMENT AVEC CONTENEUR
SÓLO CON CONTENEDOR
NUR MIT BETTKASTEN

ARLEY

A-B VERSION

PERSONALITÀ MINIMALE O ESTROSA

Morbido e accogliente, Arley ha ampi cuscini come testiera, perfetti per immergersi comodamente in un buon libro. L'attenzione agli ingombri lo rende adatto a ogni tipo di ambiente.

MINIMAL OR WHIMSICAL PERSONALITY

Soft and cosy, Arley's headboard has large cushions, perfect to easily revel in a good reading. The overall dimensions are designed to adapt it to any environment.

PERSONNALITÉ MINIMALE OU FANTAISISTE

Souple et accueillant, Arley propose comme tête de lit d'amples coussins, parfaits pour s'immerger confortablement dans un bon livre. L'attention portée aux encombrements fait si qu'il s'adapte à quelconque type de milieu.

PERSONALIDAD MINIMALISTA O CHISPEANTE

Suave y acogedora, Arley cuenta con grandes cojines a modo de cabecero, perfectos para sumergirse cómodamente en un buen libro. La atención al espacio hace que se adapte a todo tipo de entornos.

MINIMALISTISCHE ODER ORIGINELLE PERSÖNLICHKEIT

Das weiche und einladende Modell Arley verfügt über große Kissen, die als Kopfteil fungieren und perfekt sind, um sich bequem in ein gutes Buch zu vertiefen. Durch die sorgfältig gewählten Abmessungen passt es in jedes Ambiente.

RING SMART



RING YORK



ARLEY - A



€

VEDI LISTINO IN PDF
LOOK AT THE PDF PRICE LIST
REGARDEZ LA TARIF EN PDF
MIRAR LA LISTA DE PRECIOS EN PDF
SIEHE PREISLISTE IM PDF FORMAT

ART. B5A | Ring Smart

CON CONTENITORE DYNAMIC E RETE ARMONY
WITH DYNAMIC STORAGE AND WITH ARMONY BEDSPRINGS
AVEC COFFRE DYNAMIC ET AVEC SOMMIER ARMONY
CON CONTENEDOR DYNAMIC Y CON SOMIER ARMONY
MIT BETTKASTEN DYNAMIC UND MIT LATENROST ARMONY
L.188 x P.203/213 x H.110 cm

ARLEY - B



€

VEDI LISTINO IN PDF
LOOK AT THE PDF PRICE LIST
REGARDEZ LA TARIF EN PDF
MIRAR LA LISTA DE PRECIOS EN PDF
SIEHE PREISLISTE IM PDF FORMAT

ART. B5A | Ring York

CON CONTENITORE DYNAMIC E RETE ARMONY
WITH DYNAMIC STORAGE AND WITH ARMONY BEDSPRINGS
AVEC COFFRE DYNAMIC ET AVEC SOMMIER ARMONY
CON CONTENEDOR DYNAMIC Y CON SOMIER ARMONY
MIT BETTKASTEN DYNAMIC UND MIT LATENROST ARMONY
L.188 x P.203/213 x H.110 cm

ARLEY - A

Versione con cuciture lineari

Version with linear stitchings
Version avec coutures linéaires
Version mit linearen Nähten

Le cuciture lineari dei cuscini in questa versione rendono Arley aggraziato e delicato.

The linear stitchings of the cushions give Arley an elegant and delicate air.

En cette version, les coutures linéaires des coussins rendent Arley gracieux et délicat.

Las costuras lineales de los cojines en esta versión hacen de Arley un producto agraciado y delicado.

Die linearen Nähte bei den Kissen dieser Ausführung lassen Arley anmutig und zart erscheinen.



ARLEY - B

Versione con plissé

Version with plissé
Version avec plissé
Version mit Falten

Nella versione B di Arley, le cuciture esaltano la morbidezza dei cuscini.

The stitching on version B of Arley emphasizes the softness of the cushions.

Dans la version B de Harley, les coutures exaltent la souplesse des coussins.

En la versión B de Arley, las costuras realzan la suavidad de los cojines.

In der B-Version von Arley heben die Nähte die Weichheit der Kissen hervor.



RING SMART



Standard BASIC H 3



Optional LUX H 3



Optional VISUAL H 3



Altri piedini optional pag. 255 / Other feet optional page 255 / Autres pieds en option p. 255 / Otros pies opcionales página 255 / Weitere optionale Füße auf S. 255

RING YORK



Standard BLADE H 13



Optional TOWER H 13



Optional PLEXI H 13



Altri piedini optional pag. 257 / Other feet optional page 257 / Autres pieds en option p. 257 / Otros pies opcionales página 257 / Weitere optionale Füße auf S. 257

CARATTERISTICHE TECNICHE

MASSELLI
In legno di abete e/o scatolati in multistrato di legno di pino.
PANNELLI
Da 18/25 mm in particelle di legno di pino in classe E1 a bassa emissione di formaldeide e fibra di legno naturale.
ESPANSI
Di poliuretano in densità da 18 kg/mc a 40 kg/mc. Cuscini rivestiti in ovatta da 300 gr.
PRIMO RIVESTIMENTO
In espanso di poliester accoppiato a caldo a vellutino aggrappante in poliester e/o ovatta di poliester al 100% da 200gr.
PANNELLI FONDO
Contenitore da 12-14 mm in particelle di legno di pino in classe E1.

TECHNICAL FEATURES

FORGINGS
Fir wood, and/or boxed in poplar plywood.
PANELS
18/25 mm in poplar wood particles class E1 low formaldehyde emission and natural wood fiber.
POLYURETHANE FOAM
Density from 18 kg/mc to 40 kg/mc. Cushions coated with 300 gr wadding.
FIRST COATING
Hot bonded polyester foam, velvet adhesion in polyester and/or 100% polyester wool, 200gr.
CONTAINER BOTTOM
Panels 12-14 mm in poplar wood particles class E1.

CARACTÉRISTIQUES TECHNIQUES

TIGE
En pin et/ou boitiers en multicouche de bois de peuplier.
PANNEAUX
De 18/25 mm en particules de bois de peuplier classe E1 à faible émission de formaldéhyde et fibre de bois naturelle.
POLYURÉTHANE EXPANSÉ
Densité de 18kg/m3 à 40kg/m3. Coussin rembourrés avec de la ouate de 300g.
PREMIER REVÊTEMENT
En polyester expansé accouplé à chaud à un velours accrochant en polyester et/ou ouate de polyester à 100% de 200g.
PANNEAUX DE FOND COFFRE
Rangement de 12-14mm en particules de bois de peuplier classe E1.

CARACTERÍSTICAS TÉCNICAS

BLOQUES
De madera maciza de abeto y/o estructuras cajeadas de madera estratificada de chopo.
TABLEROS
De 18/25 mm en partículas de madera en clase E1, con baja emisión de formaldehído y fibra de madera natural.
ESPUMAS
De poliuretano con una densidad de 18 kg/m3 a 40 kg/m3. Cojines revestidos de guata de 300 gramos.
PRIMER REVESTIMIENTO
En espuma de poliéster acoplada en caliente con velludillo fijador de poliéster y/o guata de poliéster al 100% de 200 gramos.
TABLEROS DE FONDO
Del contenedor de 12-14 mm en partículas de madera de chopo en clase E1.

TECHNISCHE EIGENSCHAFTEN

MASSIVES
Tannenholz und/oder Blöcke aus Pappelholz.
SPANPLATTEN
Aus Pappelholz
Mit 18/25 mm Schichtdicke der Klasse E1, geringer Formaldehydabgabe und natürlichen Holzfasern.
POLYURETHANSCHAUM
Mit Dichten von 18 kg/m3 bis 40 kg/m3. Kissen mit Watte zu 300 g überzogen.
ERSTER ÜBERZUG
Aus Polyesterschaum, der auf Polyester-Samt und/oder 100% Polyesterwatte (zu 200 g) heiß aufkaschiert wurde.
BODENPLATTEN
Des Bettkastens aus 12-14 mm starken Spanplatten aus Pappelholz der Klasse E1.

LE COMPOSIZIONI PIÙ RICHIESTE / MOST POPULAR ARRANGEMENTS / LES COMPOSITIONS PLUS DEMANDÉES / LAS COMPOSICIONES MÁS SOLICITADAS / DIE MEISTGEFRAGTEN KOMPOSITIONEN. | PREZZO VALIDO PER CATEGORIA SUPER / PRICE APPLICABLE FOR SUPER CATEGORY / PRIX VALABLE POUR CATEGORIE SUPER / PRECIO VÁLIDO PARA LA CATEGORÍA SUPER / PREIS FÜR DIE KATEGORIE SUPER.

ART. 050
Ring Smart €

ART. 05A
Ring Smart €

CON RETE ARMONY
WITH ARMONY BEDSPRINGS
AVEC SOMMIER ARMONY
CON SOMMIER ARMONY
MIT LATTENROST ARMONY

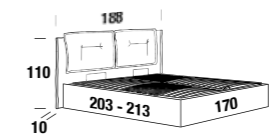
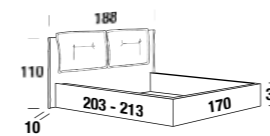

ART. B5A
Ring Smart €

ART. V5A
Ring Smart €

CON CONTENITORE DYNAMIC E RETE ARMONY
WITH DYNAMIC STORAGE AND WITH ARMONY BEDSPRINGS
AVEC COFFRE DYNAMIC ET AVEC SOMMIER ARMONY
CON CONTENEDOR DYNAMIC Y CON SOMMIER ARMONY
MIT BETTKASTEN DYNAMIC UND MIT LATTENROST ARMONY

CON CONTENITORE MAVERICK E RETE ARMONY
WITH MAVERICK STORAGE AND WITH ARMONY BEDSPRINGS
AVEC COFFRE MAVERICK ET AVEC SOMMIER ARMONY
CON CONTENEDOR MAVERICK Y CON SOMMIER ARMONY
MIT BETTKASTEN MAVERICK UND MIT LATTENROST ARMONY

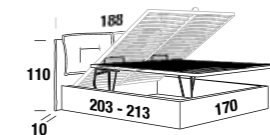
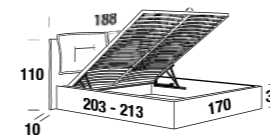

ART. 050
Ring York €

ART. 05A
Ring York €

ART. B5A
Ring York €

CON RETE ARMONY
WITH ARMONY BEDSPRINGS
AVEC SOMMIER ARMONY
CON SOMMIER ARMONY
MIT LATTENROST ARMONY

CON CONTENITORE DYNAMIC E RETE ARMONY
WITH DYNAMIC STORAGE AND WITH ARMONY BEDSPRINGS
AVEC COFFRE DYNAMIC ET AVEC SOMMIER ARMONY
CON CONTENEDOR DYNAMIC Y CON SOMMIER ARMONY
MIT BETTKASTEN DYNAMIC UND MIT LATTENROST ARMONY

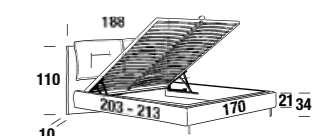
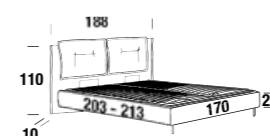
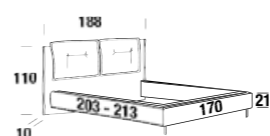

Rete - ARMONY (di serie)



Altre reti OPTIONAL (pag. 270)

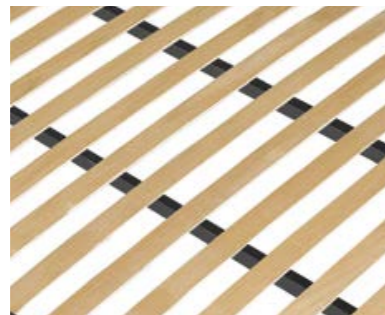

CLEAN UP SYSTEM

Solo per Ring SMART
È l'esclusivo sistema brevettato per alzare l'intera struttura e spostarla senza sforzo. Pulire sotto il letto non è mai stato così comodo!

CLEAN UP SYSTEM

For SMART Ring only
This is the exclusive patented system for raising the entire structure and moving it effortlessly. Cleaning under the bed has never been so convenient!

CLEAN UP SYSTEM

Uniquement pour Ring SMART
Il s'agit du système exclusif breveté pour soulever la structure entière et la déplacer sans effort. Nettoyer sous le lit ne sera jamais été aussi simple!

CLEAN UP SYSTEM

Sólo para Ring SMART
Se trata del exclusivo sistema patentado para levantar toda la estructura y desplazarla sin esfuerzo. ¡Limpiar debajo de la cama nunca ha sido tan cómodo!

CLEAN UP SYSTEM

Nur für Ring SMART
Dies ist das exklusive und patentierte System zum Anheben und Umstellen der gesamten Struktur ohne große Kraftanstrengung. Noch nie war das Putzen unter dem Bett so bequem!

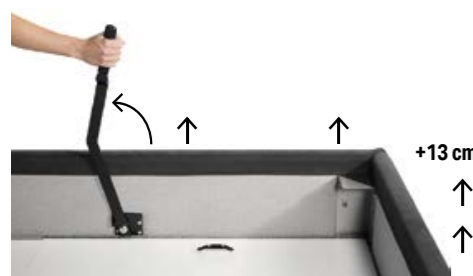

+13 cm

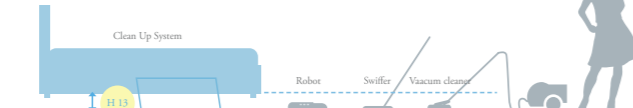

€
SOLO CON CONTENITORE RING SMART
WITH SMART STORAGE RING ONLY
UNIQUEMENT AVEC CONTENEUR RING SMART
SÓLO CON CONTENEDOR DE ALMACENAMIENTO RING SMART
NUR MIT BETTKASTEN RING SMART

TIM

A-B VERSION

LINEARE E COMPATTO CON STILE

Testiera essenziale e leggera, razionale nel disegno e negli spessori. Tim interpreta lo spazio in cui si trova, adattandosi ogni volta ad ambienti di diverso carattere.

STYLISHLY LINEAR AND COMPACT

Headboard basic and light, with rational thicknesses and design. Tim interprets the space in which it is located adapting each time to environments of different character.

LINÉAIRE ET COMPACT AVEC STYLE

Tête de lit essentiel et léger, rationnel dans son design et dans ses épaisseurs. Tim interprète l'espace dans lequel il se trouve, en s'adaptant à chaque fois à des milieux aux caractères différents.

LINEAL Y COMPACTO CON ESTILO

Cabecero esencial y ligero, racional por su diseño y sus espesores. Tim interpreta el espacio en el que se encuentra, adaptándose cada vez a las habitaciones de diferente carácter.

LINEAR UND KOMPAKT MIT STIL

Ein schlichtes und leichtes Kopfteil, rational in Design und Schichtdicke. Tim interpretiert den Raum, in dem es steht, und passt sich jedes Mal an Umgebungen mit unterschiedlichem Charakter an.

Un modello di proporzioni impeccabili ed equilibrate contraddistinto, nella versione B, dalla particolare lavorazione della testiera, suddivisa in fasce verticali con impunture equidistanti. Tim è ideale per chi ama i dettagli, ma non vuole rinunciare al comfort e alla praticità.

A model with perfect and balanced dimensions marked, in version B, by a special processing of the headboard divided in vertical bands with topstitchings at equal distance. Tim is ideal for those who love particulars but don't want to do without comfort and ease.

Un modèle distingué aux proportions impeccables et équilibrées, dans la version B, grâce à un travail particulier de la tête de lit, divisée en bandes verticales avec des coutures équidistantes. Tim est idéal pour les personnes qui aiment les détails, mais qui ne veulent pas renoncer au confort et à la praticité.

Un modelo de proporciones impecables y equilibradas que se distingue, en la versión B, por la particular confección del cabecero, dividido en bandas verticales con costuras igualmente espaciadas. Tim es ideal para quienes aman los detalles pero no quieren renunciar a la comodidad y la practicidad.

Ein Modell mit tadellosen und ausgewogenen Proportionen, das sich in der Version B durch die besondere Verarbeitung des Kopfteils auszeichnet, das in vertikale Streifen mit gleichmäßig angeordneten Nähten unterteilt ist. Tim ist ideal für alle, die Details lieben, nicht aber auf Komfort und Zweckmäßigkeit verzichten möchten.



TIM - A



ART. B5A | Ring Smart

CON CONTENITORE DYNAMIC E RETE ARMONY
WITH DYNAMIC STORAGE AND WITH ARMONY BEDSPRINGS
AVEC COFFRE DYNAMIC ET AVEC SOMMIER ARMONY
CON CONTENEDOR DYNAMIC Y CON SOMIER ARMONY
MIT BETTKASTEN DYNAMIC UND MIT LATTENROST ARMONY
L. 190 x P. 203/213 x H. 105 cm



VEDI LISTINO IN PDF
LOOK AT THE PDF PRICE LIST
REGARDEZ LA TARIF EN PDF
MIRAR LA LISTA DE PRECIOS EN PDF
SIEHE PREISLISTE IM PDF FORMAT

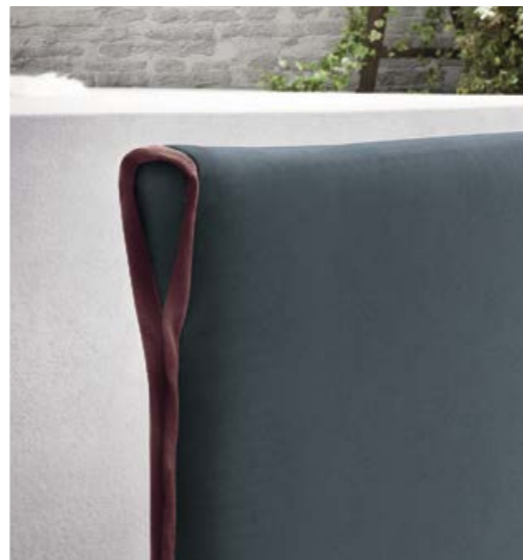

TIM - B



Linee pulite e dettagli sobri che trovano margine anche sul ring: un punto di luce dato da dei piccoli volant realizzabili in tinta o in contrasto.

Clean lines and simple particulars surrounding also the ring; a point of light provided by small frills feasible in the same colour or contrasting.

Lignes propres et détails sobres qui trouvent une marge également sur le cadre du lit : un point de lumière donné par de petits volants réalisés en teinte ou en contraste.

Líneas esenciales y detalles sobrios que también encuentran un margen en el larguero: un punto de luz dado por pequeños volantes realizados a juego o en contraste.

Eine saubere Linienführung und schlichte Details sind auch am Bettgestell anzutreffen: die kleinen, Ton-in-Ton oder in einer Kontrastfarbe ausgeführten Volants fallen sofort ins Auge.



TIM - A

Versione con testiera liscia e bordo a goccia

Version with smooth headboard and drip trim

Version avec tête de lit lisse et bord en goutte

Versión con cabecero liso y canto en forma de lágrima

Ausführung mit glattem Kopfteil und tropfenförmigem Rand

Testiera essenziale e leggera, razionale nel disegno e negli spessori. Il rivestimento viene impreziosito ai lati da dei bordi a volant, disponibili a contrasto o in tinta, che tracciano il contorno di Tim-A.

Headboard basic and light, with rational thicknesses and design. The covering is enriched on the sides by frilled trims, available in the same colour or contrasting, tracing the contour of Tim-A.

Tête de lit essentielle et légère, au design et aux épaisseurs rationnels. Les côtés du revêtement sont enrichis par des volants, disponibles en teinte ou en contraste, qui tracent le contour de Tim-A.

Cabecero esencial y ligero, racional por su diseño y espesores. La tapicería se adorna en los laterales con bordes de volantes, disponibles en colores contrastados o a juego, que trazan el contorno de Tim-A.

Ein schlichtes und leichtes Kopfteil, rational in Design und Schichtdicke. Der Bezug wird an den Seiten mit gleichfarbigen oder farblich abgesetzten, Volant-artigen Borten verziert, die das Profil von Tim-A nachzeichnen.

TIM "A" RING SMART

liscio / smooth / lisse / liso / glatt



TIM "A" RING YORK

liscio / smooth / lisse / liso / glatt



TIM - B

Versione con cuciture verticali testiera

Version with headboard vertical stitchings

Version avec tête de lit aux coutures verticales

Versión con costuras verticales en el cabecero

Ausführung mit vertikalen Nähten am Kopfteil

Sottile e delicato. Il design salvaspazio di Tim-B non rinuncia allo stile; la testiera con impunture crea un ritmo visivo elegante, adattandosi anche agli ambienti più stretti.

Thin and delicate. The space-saving design of Tim-B wants to be fashionable; the headboard with topstitchings creates a stylish visual rhythm, adapting also to narrower spaces.

Fin et délicat. Le design sauve-espaces de Tim-B ne renonce pas au style; la tête de lit avec coutures crée un rythme visuel élégant, en s'adaptant également aux milieux plus étroits.

Esbelto y delicado. El diseño de Tim-B para ahorrar espacio no sacrifica el estilo; el cabecero respunteado crea un elegante ritmo visual, adaptándose incluso a los espacios más reducidos.

Schlank und zart. Das platzsparende Design von Tim-B geht nicht auf Kosten des Stils; das gesteppte Kopfteil schafft einen eleganten visuellen Rhythmus und passt sich selbst kleinen Räumen an.

TIM "B" RING SMART

con cuciture / with stitchings / avec coutures / con costuras / mit Nähten



TIM "B" RING YORK

con cuciture / with stitchings / avec coutures / con costuras / mit Nähten



RING SMART



Standard BASIC H 3



Optional LUX H 3



Optional VISUAL H 3



Altri piedini optional pag. 263 / Other feet optional page 263 / Autres pieds en option p. 263 / Otros pies opcionales página 263 / Weitere optionale FüÙe auf S. 263

RING YORK

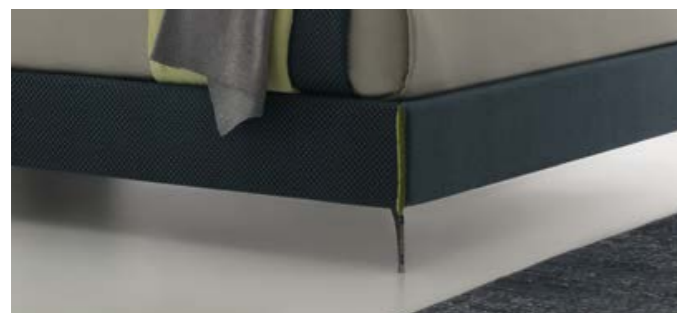

Standard BLADE H 13



Optional TOWER H 13



Optional PLEXI H 13



Altri piedini optional pag. 265 / Other feet optional page 265 / Autres pieds en option p. 265 / Otros pies opcionales página 265 / Weitere optionale FüÙe auf S. 265

CARATTERISTICHE TECNICHE

MASSELLI
In legno di abete e/o sciolati in multistrato di legno di pioppo.
PANNELLI
Da 18/25 mm in particelle di legno in classe E1 a bassa emissione di formaldeide e fibra di legno naturale.
ESPANSI
Di poliuretano indeformabile a portanza differenziata, densità da 18 kg/mc a 40 kg/mc.
PRIMO RIVESTIMENTO
In espanso di poliestere accoppiato a caldo a vellutino aggrappante in poliestere e/o ovatta di poliestere al 100% da 200gr.
PANNELLI FONDO
Contenitore da 12-14 mm in particelle di legno di pioppo in classe E1.

TECHNICAL FEATURES

FORGINGS
Fir wood, and/or boxed in poplar plywood.
PANELS
18/25 mm in poplar wood particles class E1 low formaldehyde emission and natural wood fiber.
POLYURETHANE FOAM
Crushproof, of different capacity, density from 18 kg/mc to 40 kg/mc.
FIRST COATING
Hot bonded polyester foam, velvet adhesion in polyester and/or 100% polyester wool, 200gr.
CONTAINER BOTTOM
Panels 12-14 mm in poplar wood particles class E1.

CARACTÉRISTIQUES TECHNIQUES

TIGE
En pin et/ou boitiers en multicouche en bois de peuplier.
PANNEAUX
De 18/25 mm en particules de bois de peuplier classe E1 à faible émission de formaldéhyde et fibre de bois naturelle.
POLYURÉTHANE EXPANSÉ
Indéformable à portée différenciée densité de 18kg/m3 à 40kg/m3.
PREMIER REVÊTEMENT
En polyester expansé accouplé à chaud à un velours accrochant en polyester et/ou ouate de polyester à 100% de 200g.
PANNEAUX DE FOND COFFRE RANGEMENT
De 12-14 mm en particules de bois de peuplier classe E1.

CARACTERÍSTICAS TÉCNICAS

BLOQUES
De madera maciza de abeto y/o estructuras cajeadas de madera estratificada de chopo.
TABLEROS
De 18/25 mm en partículas de madera en clase E1, con baja emisión de formaldehído y fibra de madera natural.
ESPUMAS
De poliuretano indeformable con capacidad de carga diferenciada. Densidad de 18 kg/m3 a 40 kg/m3.
PRIMER REVESTIMIENTO
En espuma de poliéster acoplada en caliente con velludillo fijador de poliéster y/o guata de poliéster al 100% de 200 gramos.
TABLEROS DE FONDO
Del contenedor de 12-14 mm en partículas de madera de chopo en clase E1.

TECHNISCHE EIGENSCHAFTEN

MASSIVES
Tannenholz und/oder Blöcke aus Pappel mehrschichtiges Holz.
SPANPLATTEN
Aus Pappelholz mit 18/25 mm Schichtdicke der Klasse E1, geringer Formaldehydabgabe und natürlichen Holzfasern.
POLYURETHANSCHAUM
Nicht verformbar und mit differenzierter Tragfähigkeit, Dichten von 18 kg/m3 bis 40 kg/m3.
ERSTER ÜBERZUG
Aus Polyesterschaum, der auf Polyester-Samt und/oder 100% Polyesterwatte (zu 200 g) heiß aufkaschiert wurde.
BODENPLATTEN
Des Bettkastens aus 12-14 mm starken Spanplatten aus Pappelholz der Klasse E1.

LE COMPOSIZIONI PIÙ RICHIESTE / MOST POPULAR ARRANGEMENTS / LES COMPOSITIONS PLUS DEMANDÉES / LAS COMPOSICIONES MÁS SOLICITADAS / DIE MEISTGEFRAGTEN KOMPOSITIONEN. | PREZZO VALIDO PER CATEGORIA SUPER / PRICE APPLICABLE FOR SUPER CATEGORY / PRIX VALABLE POUR CATEGORIE SUPER / PRECIO VÁLIDO PARA LA CATEGORÍA SUPER / PREIS FÜR DIE KATEGORIE SUPER.

ART. 050 Ring Smart	€	ART. 05A Ring Smart	€
-------------------------------	---	-------------------------------	---

CON RETE ARMONY
WITH ARMONY BEDSPRINGS
AVEC SOMMIER ARMONY
CON SOMIER ARMONY
MIT LATTENROST ARMONY

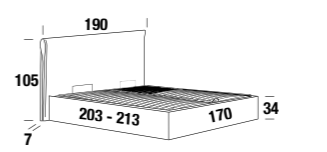
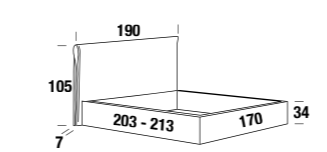

ART. B5A Ring Smart	€	ART. V5A Ring Smart	€
-------------------------------	---	-------------------------------	---

CON CONTENITORE DYNAMIC E RETE ARMONY
WITH DYNAMIC STORAGE AND WITH ARMONY BEDSPRINGS
AVEC COFFRE DYNAMIC ET AVEC SOMMIER ARMONY
CON CONTENEDOR DYNAMIC Y CON SOMIER ARMONY
MIT BETTKASTEN DYNAMIC UND MIT LATTENROST ARMONY

CON CONTENITORE MAVERICK E RETE ARMONY
WITH MAVERICK STORAGE AND WITH ARMONY BEDSPRINGS
AVEC COFFRE MAVERICK ET AVEC SOMMIER ARMONY
CON CONTENEDOR MAVERICK Y CON SOMIER ARMONY
MIT BETTKASTEN MAVERICK UND MIT LATTENROST ARMONY

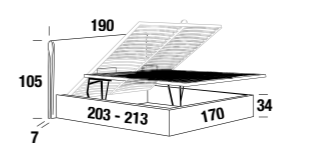
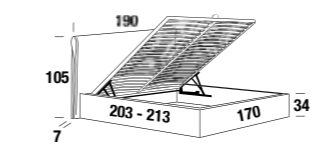

ART. 050 Ring York	€	ART. 05A Ring York	€	ART. B5A Ring York	€
------------------------------	---	------------------------------	---	------------------------------	---

CON RETE ARMONY
WITH ARMONY BEDSPRINGS
AVEC SOMMIER ARMONY
CON SOMIER ARMONY
MIT LATTENROST ARMONY

CON CONTENITORE DYNAMIC E RETE ARMONY
WITH DYNAMIC STORAGE AND WITH ARMONY BEDSPRINGS
AVEC COFFRE DYNAMIC ET AVEC SOMMIER ARMONY
CON CONTENEDOR DYNAMIC Y CON SOMIER ARMONY
MIT BETTKASTEN DYNAMIC UND MIT LATTENROST ARMONY

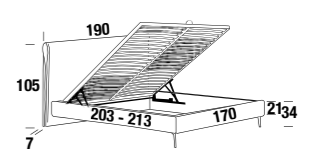
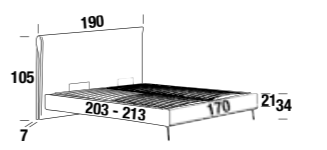
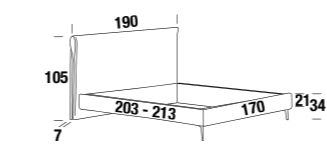

Rete - ARMONY (di serie)



Altre reti OPTIONAL (pag. 270)

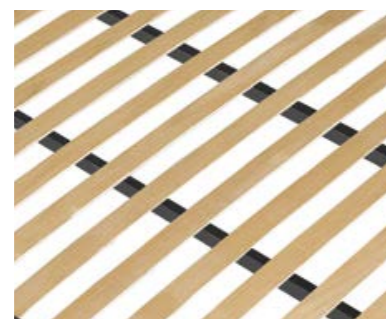

CLEAN UP SYSTEM
Solo per Ring SMART
È l'esclusivo sistema brevettato per alzare l'intera struttura e spostarla senza sforzo. Pulire sotto il letto non è mai stato così comodo!

CLEAN UP SYSTEM
For SMART Ring only
This is the exclusive patented system for raising the entire structure and moving it effortlessly. Cleaning under the bed has never been so convenient!

CLEAN UP SYSTEM
Uniquement pour Ring SMART
Il s'agit du système exclusif breveté pour soulever la structure entière et la déplacer sans effort. Nettoyer sous le lit ne sera jamais été aussi simple!

CLEAN UP SYSTEM
Solo para Ring SMART
Se trata del exclusivo sistema patentado para levantar toda la estructura y desplazarla sin esfuerzo. ¡Limpiar debajo de la cama nunca ha sido tan cómodo!

CLEAN UP SYSTEM
Nur für Ring SMART
Dies ist das exklusive und patentierte System zum Anheben und Umstellen der gesamten Struktur ohne große Kraftanstrengung. Noch nie war das Putzen unter dem Bett so bequem!

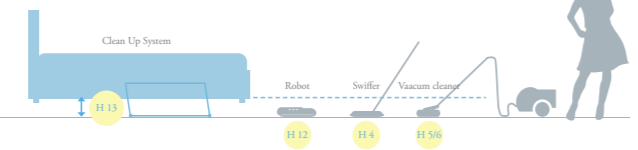
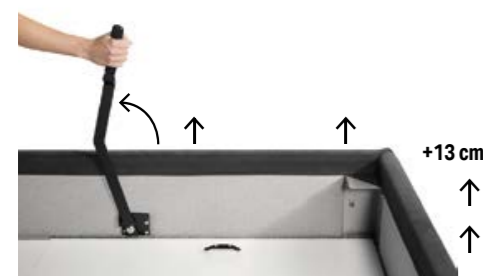

€

SOLO CON CONTENITORE RING SMART
WITH SMART STORAGE RING ONLY
UNIQUEMENT AVEC CONTENEUR RING SMART
SÓLO CON CONTENEDOR DE ALMACENAMIENTO RING SMART
NUR MIT BETTKASTEN RING SMART

PER ALTRE MISURE CONSULTA IL LISTINO PROMOZIONALE COMPLETO A PAGINA 262 OPPURE ONLINE NELLA TUA AREA RISERVATA SU FELIS.IT / FOR OTHER MEASUREMENTS PLEASE SEE THE COMPLETE PROMOTIONAL PRICE-LIST ON PAGE 262 OR ONLINE IN YOUR RESERVED AREA AT FELIS.IT / POUR D'AUTRES MESURES CONSULTEZ LE TARIF COMPLET PROMOTIONNEL À LA PAGE 262 OU EN LIGNE DANS VOTRE ESPACE RÉSERVÉ SUR LE SITE FELIS.IT / PARA OTRAS MEDIDAS, CONSULTA LA LISTA COMPLETA DE PROMOCIONES EN LA PÁGINA 262 O EN TU ÁREA RESERVADA DEL SITIO FELIS.IT / FÜR ANDERE GRÖSSEN KONSULTIEREN SIE BITTE DIE VOLLSTÄNDIGE PREISLISTE AUF SEITE 262 ODER ONLINE IN IHREM RESERVIERTEN BEREICH AUF FELIS.IT

Technical data & Price list

PREZZI IVA ESCLUSA
PRICES EXCLUDING VAT
PRIX HORS TVA
PRECIOS SIN IVA
OHNE DIE MEHRWERTSTEUER



KLOÈ A-B



Art. 01

Poltrona
Armchair
Fauteuil
Sillón
Sessel

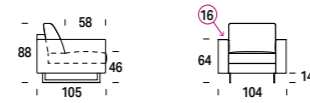

Kg	C	S	L	V	D	E	M	P
	T. CLIENTE	SUPER	LUSSO	VIP	DELUX	ELITE	MAXI	PRESTIGE
42	€	-	-	-	-	-	-	-

Mt. tessuto base / Base l.m. / Métrage Base / M. base / Meter Grundgewebe 5.3
Mt. tessuto cuscini / Cushion l.m. / Coussin ml. / Cojines m.l. / Meter Stoff Kissen 3.5
Volume mc / Volume m³ / Volume m³ / Volumen m³ / Volumen m³ 1.0

Art. 02

Divano 2 posti Small
2-seater Small sofa
Canapé 2 places Small
Sofá 2 plazas Small
2-Sitzer-Sofa Small

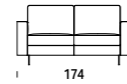

64	€	-	-	-	-	-	-	-
----	---	---	---	---	---	---	---	---

Mt. tessuto base / Base l.m. / Métrage Base / M. base / Meter Grundgewebe 7.3
Mt. tessuto cuscini / Cushion l.m. / Coussin ml. / Cojines m.l. / Meter Stoff Kissen 6.8
Volume mc / Volume m³ / Volume m³ / Volumen m³ / Volumen m³ 1.7

Art. 20

Divano 2 posti Midi
2-seater Midi sofa
Canapé 2 places Midi
Sofá 2 plazas Midi
2-Sitzer-Sofa Midi

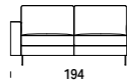

68	€	-	-	-	-	-	-	-
----	---	---	---	---	---	---	---	---

Mt. tessuto base / Base l.m. / Métrage Base / M. base / Meter Grundgewebe 7.6
Mt. tessuto cuscini / Cushion l.m. / Coussin ml. / Cojines m.l. / Meter Stoff Kissen 6.8
Volume mc / Volume m³ / Volume m³ / Volumen m³ / Volumen m³ 1.9

Art. 03

Divano 3 posti Large
3-seater Large sofa
Canapé 3 places Large
Sofá 3 plazas Large
3-Sitzer-Sofa Large

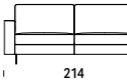

72	€	-	-	-	-	-	-	-
----	---	---	---	---	---	---	---	---

Mt. tessuto base / Base l.m. / Métrage Base / M. base / Meter Grundgewebe 7.6
Mt. tessuto cuscini / Cushion l.m. / Coussin ml. / Cojines m.l. / Meter Stoff Kissen 6.8
Volume mc / Volume m³ / Volume m³ / Volumen m³ / Volumen m³ 2.1

Art. 06

Divano 3 posti Big
3-seater Big sofa
Canapé 3 places Big
Sofá 3 plazas Big
3-Sitzer-Sofa Big



76	€	-	-	-	-	-	-	-
----	---	---	---	---	---	---	---	---

Mt. tessuto base / Base l.m. / Métrage Base / M. base / Meter Grundgewebe 7.6
Mt. tessuto cuscini / Cushion l.m. / Coussin ml. / Cojines m.l. / Meter Stoff Kissen 6.8
Volume mc / Volume m³ / Volume m³ / Volumen m³ / Volumen m³ 2.3

COMPLETAMENTE SFODERABILE. LE FODERE DI RICAMBIO COSTANO IL 52% DEL CORRISPONDENTE ARTICOLO. / COMPLETELY REMOVABLE FABRIC. SPARE COVERS COST 52% OF THE RELATIVE ITEM. / ENTIÈREMENT DÉHOUSSABLE. LES HOUSSES DE RECHANGE COÛTENT 52% DU PRIX DE L'ARTICLE CORRESPONDANT. / TOTALMENTE DESENFUNDABLE. LAS FUNDAS DE RECAMBIO CUESTAN EL 52% DEL CORRESPONDIENTE ARTICULO. / VOLLSTÄNDIG ENTFERNBAR. ERSATZFUTTER KOSTEN 52% DES ENTSPRECHENDEN ARTIKELS.

I disegni del listino relativi ad elementi con verso si riferiscono alla versione sinistra. / The drawings in the price list associated with elements with a back refer to the version on the left. / Les dessins du catalogue de prix concernant les éléments avec un sens se réfèrent à la version gauche. / Los dibujos de la lista relativos a elementos con verso se refieren a la versión izquiérda. / Die Zeichnungen in der Preisliste mit Elementen mit Vers beziehen sich auf die Version auf der linken Seite.

KLOÈ A-B

Art. 07

Divano 3 posti Maxi
3-seater Maxi sofa
Canapé 3 places Maxi
Sofá 3 plazas Maxi
3-Sitzer-Sofa Maxi

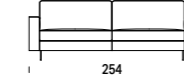

Mt. tessuto base / Base l.m. / Métrage Base / M. base / Meter Grundgewebe 7.6
Mt. tessuto cuscini / Cushion l.m. / Coussin ml. / Cojines m.l. / Meter Stoff Kissen 7.6
Volume mc / Volume m³ / Volume m³ / Volumen m³ / Volumen m³ 2.5

Art. 90

Elemento centrale Small
Small central element
Chaufeuse Small
Elemento central Small
Zentrales Element Small



Mt. tessuto base / Base l.m. / Métrage Base / M. base / Meter Grundgewebe 2.2
Mt. tessuto cuscini / Cushion l.m. / Coussin ml. / Cojines m.l. / Meter Stoff Kissen 3.5
Volume mc / Volume m³ / Volume m³ / Volumen m³ / Volumen m³ 0.7

Art. 91

Elemento centrale Midi
Midi central element
Chaufeuse Midi
Elemento central Midi
Zentrales Element Midi



Mt. tessuto base / Base l.m. / Métrage Base / M. base / Meter Grundgewebe 2.2
Mt. tessuto cuscini / Cushion l.m. / Coussin ml. / Cojines m.l. / Meter Stoff Kissen 3.5
Volume mc / Volume m³ / Volume m³ / Volumen m³ / Volumen m³ 0.8

Art. 92

Elemento centrale Large
Large central element
Chaufeuse Large
Elemento central Large
Zentrales Element Large



Mt. tessuto base / Base l.m. / Métrage Base / M. base / Meter Grundgewebe 2.2
Mt. tessuto cuscini / Cushion l.m. / Coussin ml. / Cojines m.l. / Meter Stoff Kissen 3.5
Volume mc / Volume m³ / Volume m³ / Volumen m³ / Volumen m³ 0.9

Art. 93

Elemento centrale Big
Big central element
Chaufeuse Big
Elemento central Big
Zentrales Element Big



Mt. tessuto base / Base l.m. / Métrage Base / M. base / Meter Grundgewebe 2.2
Mt. tessuto cuscini / Cushion l.m. / Coussin ml. / Cojines m.l. / Meter Stoff Kissen 3.5
Volume mc / Volume m³ / Volume m³ / Volumen m³ / Volumen m³ 1.0

Art. SX SS Art. DX SD

Laterale 1 posto Small
1-seater Small side element
Canapé bâtard 1 place Small
Lateral 1 plaza Small
Seitlich 1 Sitz Small



Mt. tessuto base / Base l.m. / Métrage Base / M. base / Meter Grundgewebe 3.8
Mt. tessuto cuscini / Cushion l.m. / Coussin ml. / Cojines m.l. / Meter Stoff Kissen 3.5
Volume mc / Volume m³ / Volume m³ / Volumen m³ / Volumen m³ 0.9

COMPLETAMENTE SFODERABILE. LE FODERE DI RICAMBIO COSTANO IL 52% DEL CORRISPONDENTE ARTICOLO. / COMPLETELY REMOVABLE FABRIC. SPARE COVERS COST 52% OF THE RELATIVE ITEM. / ENTIÈREMENT DÉHOUSSABLE. LES HOUSSES DE RECHANGE COÛTENT 52% DU PRIX DE L'ARTICLE CORRESPONDANT. / TOTALMENTE DESENFUNDABLE. LAS FUNDAS DE RECAMBIO CUESTAN EL 52% DEL CORRESPONDIENTE ARTICULO. / VOLLSTÄNDIG ENTFERNBAR. ERSATZFUTTER KOSTEN 52% DES ENTSPRECHENDEN ARTIKELS.

I disegni del listino relativi ad elementi con verso si riferiscono alla versione sinistra. / The drawings in the price list associated with elements with a back refer to the version on the left. / Les dessins du catalogue de prix concernant les éléments avec un sens se réfèrent à la version gauche. / Los dibujos de la lista relativos a elementos con verso se refieren a la versión izquiérda. / Die Zeichnungen in der Preisliste mit Elementen mit Vers beziehen sich auf die Version auf der linken Seite.

KLOÈ A-B

Art. SX **MS** Art. DX **MD**

Laterale 1 posto Midi
 1-seater Midi side element
 Canapé bâtarde 1 place Midi
 Lateral 1 plaza Midi
 Seitlich 1 Sitz Midi



Kg	C	S	L	V	D	E	M	P
	T. CLIENTE	SUPER	LUSSO	VIP	DELUX	ELITE	MAXI	PRESTIGE
36	€	-	-	-	-	-	-	-

Mt. tessuto base / Base l.m. / Métrage Base / M. base / Meter Grundgewebe 3.8
 Mt. tessuto cuscini / Cushion l.m. / Coussin ml. / Cojines m.l. / Meter Stoff Kissen 3.5
 Volume mc / Volume m³ / Volume m³ / Volumen m³ 1.0

Art. SX **LS** Art. DX **LD**

Laterale 1 posto Large
 1-seater Large side element
 Canapé bâtarde 1 place Large
 Lateral 1 plaza Large
 Seitlich 1 Sitz Large



Kg	C	S	L	V	D	E	M	P
	T. CLIENTE	SUPER	LUSSO	VIP	DELUX	ELITE	MAXI	PRESTIGE
38	€	-	-	-	-	-	-	-

Mt. tessuto base / Base l.m. / Métrage Base / M. base / Meter Grundgewebe 3.9
 Mt. tessuto cuscini / Cushion l.m. / Coussin ml. / Cojines m.l. / Meter Stoff Kissen 3.5
 Volume mc / Volume m³ / Volume m³ / Volumen m³ 1.1

Art. SX **BS** Art. DX **BD**

Laterale 1 posto Big
 1-seater Big side element
 Canapé bâtarde 1 place Big
 Lateral 1 plaza Big
 Seitlich 1 Sitz Big



Kg	C	S	L	V	D	E	M	P
	T. CLIENTE	SUPER	LUSSO	VIP	DELUX	ELITE	MAXI	PRESTIGE
40	€	-	-	-	-	-	-	-

Mt. tessuto base / Fabric l.m. / Métrage Base / M. base / Meter Grundgewebe 3.9
 Mt. tessuto cuscini / Cushion l.m. / Coussin ml. / Cojines m.l. / Meter Stoff Kissen 3.5
 Volume mc / Volume m³ / Volume m³ / Volumen m³ 1.2

Art. SX **2S** Art. DX **2D**

Laterale 2 posti Small
 2-seater Small side element
 Canapé bâtarde 2 places Small
 Lateral 2 plazas Small
 Seitlich 2 Sitze Small

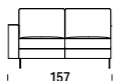

Kg	C	S	L	V	D	E	M	P
	T. CLIENTE	SUPER	LUSSO	VIP	DELUX	ELITE	MAXI	PRESTIGE
54	€	-	-	-	-	-	-	-

Mt. tessuto base / Base l.m. / Métrage Base / M. base / Meter Grundgewebe 5.8
 Mt. tessuto cuscini / Cushion l.m. / Coussin ml. / Cojines m.l. / Meter Stoff Kissen 6.8
 Volume mc / Volume m³ / Volume m³ / Volumen m³ 1.4

Art. SX **GS** Art. DX **GD**

Laterale 2 posti Midi
 2-seater Midi side element
 Canapé bâtarde 2 places Midi
 Lateral 2 plazas Midi
 Seitlich 2 Sitze Midi



Kg	C	S	L	V	D	E	M	P
	T. CLIENTE	SUPER	LUSSO	VIP	DELUX	ELITE	MAXI	PRESTIGE
58	€	-	-	-	-	-	-	-

Mt. tessuto base / Base l.m. / Métrage Base / M. base / Meter Grundgewebe 5.8
 Mt. tessuto cuscini / Cushion l.m. / Coussin ml. / Cojines m.l. / Meter Stoff Kissen 6.8
 Volume mc / Volume m³ / Volume m³ / Volumen m³ 1.6

Art. SX **3S** Art. DX **3D**

Laterale 3 posti Large
 3-seater Large side element
 Canapé bâtarde 3 places Large
 Lateral 3 plazas Large
 Seitlich 3 Sitze Large

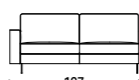

Kg	C	S	L	V	D	E	M	P
	T. CLIENTE	SUPER	LUSSO	VIP	DELUX	ELITE	MAXI	PRESTIGE
64	€	-	-	-	-	-	-	-

Mt. tessuto base / Base l.m. / Métrage Base / M. base / Meter Grundgewebe 5.9
 Mt. tessuto cuscini / Cushion l.m. / Coussin ml. / Cojines m.l. / Meter Stoff Kissen 6.8
 Volume mc / Volume m³ / Volume m³ / Volumen m³ 1.8

KLOÈ A-B

Art. SX **6S** Art. DX **6D**

Laterale 3 posti Big
 3-seater Big side element
 Canapé bâtarde 3 places Big
 Lateral 3 plazas Big
 Seitlich 3 Sitze Big

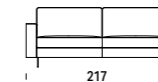

Kg	C	S	L	V	D	E	M	P
	T. CLIENTE	SUPER	LUSSO	VIP	DELUX	ELITE	MAXI	PRESTIGE
68	€	-	-	-	-	-	-	-

Mt. tessuto base / Base l.m. / Métrage Base / M. base / Meter Grundgewebe 5.9
 Mt. tessuto cuscini / Cushion l.m. / Coussin ml. / Cojines m.l. / Meter Stoff Kissen 6.8
 Volume mc / Volume m³ / Volume m³ / Volumen m³ 2.0

Art. SX **7S** Art. DX **7D**

Laterale 3 posti Maxi
 3-seater Maxi side element
 Canapé bâtarde 3 places Maxi
 Lateral 3 plazas Maxi
 Seitlich 3 Sitze Maxi



Kg	C	S	L	V	D	E	M	P
	T. CLIENTE	SUPER	LUSSO	VIP	DELUX	ELITE	MAXI	PRESTIGE
72	€	-	-	-	-	-	-	-

Mt. tessuto base / Base l.m. / Métrage Base / M. base / Meter Grundgewebe 6.2
 Mt. tessuto cuscini / Cushion l.m. / Coussin ml. / Cojines m.l. / Meter Stoff Kissen 7.6
 Volume mc / Volume m³ / Volume m³ / Volumen m³ 2.2

Art. SX **CS** Art. DX **CD**

Chaise longue Midi
 Midi chaise longue
 Chaise longue Midi
 Chaise longue Midi
 Chaiselongue Midi

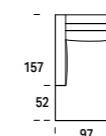

Kg	C	S	L	V	D	E	M	P
	T. CLIENTE	SUPER	LUSSO	VIP	DELUX	ELITE	MAXI	PRESTIGE
53	€	-	-	-	-	-	-	-

Mt. tessuto base / Base l.m. / Métrage Base / M. base / Meter Grundgewebe 4.2
 Mt. tessuto cuscini / Cushion l.m. / Coussin ml. / Cojines m.l. / Meter Stoff Kissen 4.5
 Volume mc / Volume m³ / Volume m³ / Volumen m³ 1.5

Art. SX **LC** Art. DX **CL**

Chaise longue Large
 Large chaise longue
 Chaise longue Large
 Chaise longue Large
 Chaiselongue Large



Kg	C	S	L	V	D	E	M	P
	T. CLIENTE	SUPER	LUSSO	VIP	DELUX	ELITE	MAXI	PRESTIGE
57	€	-	-	-	-	-	-	-

Mt. tessuto base / Base l.m. / Métrage Base / M. base / Meter Grundgewebe 4.2
 Mt. tessuto cuscini / Cushion l.m. / Coussin ml. / Cojines m.l. / Meter Stoff Kissen 4.5
 Volume mc / Volume m³ / Volume m³ / Volumen m³ 1.6

Art. SX **BC** Art. DX **CB**

Chaise longue Big
 Big chaise longue
 Chaise longue Big
 Chaise longue Big
 Chaiselongue Big

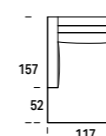

Kg	C	S	L	V	D	E	M	P
	T. CLIENTE	SUPER	LUSSO	VIP	DELUX	ELITE	MAXI	PRESTIGE
60	€	-	-	-	-	-	-	-

Mt. tessuto base / Base l.m. / Métrage Base / M. base / Meter Grundgewebe 4.2
 Mt. tessuto cuscini / Cushion l.m. / Coussin ml. / Cojines m.l. / Meter Stoff Kissen 4.5
 Volume mc / Volume m³ / Volume m³ / Volumen m³ 1.7

Art. SX **PT** Art. DX **TP**

Terminale con pen. Large
 Large end element w/peninsula
 Terminal a/peninsula Large
 Terminal c/peninsula Large
 Abschlusselement mit Halbinsel Large

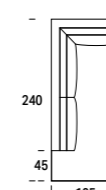

Kg	C	S	L	V	D	E	M	P
	T. CLIENTE	SUPER	LUSSO	VIP	DELUX	ELITE	MAXI	PRESTIGE
75	€	-	-	-	-	-	-	-

Mt. tessuto base / Base l.m. / Métrage Base / M. base / Meter Grundgewebe 6.4
 Mt. tessuto cuscini / Cushion l.m. / Coussin ml. / Cojines m.l. / Meter Stoff Kissen 9.0
 Volume mc / Volume m³ / Volume m³ / Volumen m³ 2.3

COMPLETAMENTE SFODERABILE. LE FODERE DI RICAMBIO COSTANO IL 52% DEL CORRISPONDENTE ARTICOLO. / COMPLETELY REMOVABLE FABRIC. SPARE COVERS COST 52% OF THE RELATIVE ITEM. / ENTIÈREMENT DÉHOUSSABLE. LES HOUSSES DE RECHANGE COÛTENT 52% DU PRIX DE L'ARTICLE CORRESPONDANT. / TOTALMENTE DESENFUNDABLE. LAS FUNDAS DE RECAMBIO CUESTAN EL 52% DEL CORRESPONDIENTE ARTICULO. / VOLLSTÄNDIG ENTFERNBAR. ERSATZFUTTER KOSTEN 52% DES ENTSPRECHENDEN ARTIKELS.

I disegni del listino relativi ad elementi con verso si riferiscono alla versione sinistra. / The drawings in the price list associated with elements with a back refer to the version on the left. / Les dessins du catalogue de prix concernant les éléments avec un sens se réfèrent à la version gauche. / Los dibujos de la lista relativos a elementos con verso se refieren a la versión izquierrda. / Die Zeichnungen in der Preisliste mit Elementen mit Vers beziehen sich auf die Version auf der linken Seite.

COMPLETAMENTE SFODERABILE. LE FODERE DI RICAMBIO COSTANO IL 52% DEL CORRISPONDENTE ARTICOLO. / COMPLETELY REMOVABLE FABRIC. SPARE COVERS COST 52% OF THE RELATIVE ITEM. / ENTIÈREMENT DÉHOUSSABLE. LES HOUSSES DE RECHANGE COÛTENT 52% DU PRIX DE L'ARTICLE CORRESPONDANT. / TOTALMENTE DESENFUNDABLE. LAS FUNDAS DE RECAMBIO CUESTAN EL 52% DEL CORRESPONDIENTE ARTICULO. / VOLLSTÄNDIG ENTFERNBAR. ERSATZFUTTER KOSTEN 52% DES ENTSPRECHENDEN ARTIKELS.

I disegni del listino relativi ad elementi con verso si riferiscono alla versione sinistra. / The drawings in the price list associated with elements with a back refer to the version on the left. / Les dessins du catalogue de prix concernant les éléments avec un sens se réfèrent à la version gauche. / Los dibujos de la lista relativos a elementos con verso se refieren a la versión izquierrda. / Die Zeichnungen in der Preisliste mit Elementen mit Vers beziehen sich auf die Version auf der linken Seite.

KLOÈ A-B

Art. SX TL Art. DX LT

Laterale angolo Large
Large corner side
Grand côté d'angle
Lado de esquina grande
Large Eckseite

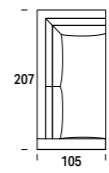

Kg	C	S	L	V	D	E	M	P
	€ T. CLIENTE	SUPER	LUSSO	VIP	DE LUX	ELITE	MAXI	PRESTIGE
75	€ -	-	-	-	-	-	-	-

Mt. tessuto base / Base l.m. / Métrage Base / M. base / Meter Grundgewebe 7.3
Mt. tessuto cuscini / Cushion l.m. / Coussin ml. / Cojines m.l. / Meter Stoff Kissen 7.9
Volume mc / Volume m³ / Volume m³ / Volumen m³ 2.0

Art. AQ

Angolo quadro
Square corner
Angle carré
Esquina cuadrada
Quadratische Ecke

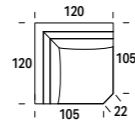

45	€ -	-	-	-	-	-	-	-
----	-----	---	---	---	---	---	---	---

Mt. tessuto base / Base l.m. / Métrage Base / M. base / Meter Grundgewebe 4.0
Mt. tessuto cuscini / Cushion l.m. / Coussin ml. / Cojines m.l. / Meter Stoff Kissen 5.4
Volume mc / Volume m³ / Volume m³ / Volumen m³ 1.3

Art. 11

Pouf quadro
Square pouf
Pouf carré
Puf cuadrado
Quadratischer Sitzpuff

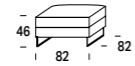

31	€ -	-	-	-	-	-	-	-
----	-----	---	---	---	---	---	---	---

Mt. tessuto base / Base l.m. / Métrage Base / M. base / Meter Grundgewebe 1.5
Mt. tessuto cuscini / Cushion l.m. / Coussin ml. / Cojines m.l. / Meter Stoff Kissen 2.8
Volume mc / Volume m³ / Volume m³ / Volumen m³ 0.4

Art. 12

Pouf quadro
Square pouf
Pouf carré
Puf cuadrado
Quadratischer Sitzpuff

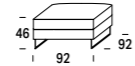

34	€ -	-	-	-	-	-	-	-
----	-----	---	---	---	---	---	---	---

Mt. tessuto base / Base l.m. / Métrage Base / M. base / Meter Grundgewebe 1.5
Mt. tessuto cuscini / Cushion l.m. / Coussin ml. / Cojines m.l. / Meter Stoff Kissen 2.9
Volume mc / Volume m³ / Volume m³ / Volumen m³ 0.4

Art. 13

Pouf quadro
Square pouf
Pouf carré
Puf cuadrado
Quadratischer Sitzpuff

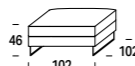

41	€ -	-	-	-	-	-	-	-
----	-----	---	---	---	---	---	---	---

Mt. tessuto base / Base l.m. / Métrage Base / M. base / Meter Grundgewebe 1.5
Mt. tessuto cuscini / Cushion l.m. / Coussin ml. / Cojines m.l. / Meter Stoff Kissen 3.1
Volume mc / Volume m³ / Volume m³ / Volumen m³ 0.5

Art. 14

Pouf rettangolare
Rectangular pouf
Pouf rectangulaire
Puf rectangular
Rechteckiger Sitzpuff

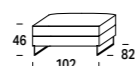

41	€ -	-	-	-	-	-	-	-
----	-----	---	---	---	---	---	---	---

Mt. tessuto base / Base l.m. / Métrage Base / M. base / Meter Grundgewebe 1.5
Mt. tessuto cuscini / Cushion l.m. / Coussin ml. / Cojines m.l. / Meter Stoff Kissen 2.8
Volume mc / Volume m³ / Volume m³ / Volumen m³ 0.4

KLOÈ A-B

Art. 30

Poggiatesta saponetta
Soap-shaped headrest
Appui-tête a forme de savon
Reposacabezas en forma de jabón
Kopfstütze aus Seife



Kg	C	S	L	V	D	E	M	P
	€ T. CLIENTE	SUPER	LUSSO	VIP	DE LUX	ELITE	MAXI	PRESTIGE
3	€ -	-	-	-	-	-	-	-

Mt. tessuto base / Base l.m. / Métrage Base / M. base / Meter Grundgewebe 1.5
Mt. tessuto cuscini / Cushion l.m. / Coussin ml. / Cojines m.l. / Meter Stoff Kissen 0.1

Art. 31

Poggiatesta cilindro
Cylinder-shaped headrest
Appui-tête a forme de cylindre
Reposacabezas cilíndrico
Zylinderkopfstütze



3	€ -	-	-	-	-	-	-	-
---	-----	---	---	---	---	---	---	---

Mt. tessuto base / Base l.m. / Métrage Base / M. base / Meter Grundgewebe 1.7
Mt. tessuto cuscini / Cushion l.m. / Coussin ml. / Cojines m.l. / Meter Stoff Kissen 0.1

Art. SX CS + GD Art. DX GS + CD

Composizione 1
Arrangement 1
Composition 1
Composición 1
Komposition 1

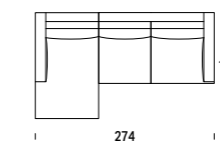

111	€ -	-	-	-	-	-	-	-
-----	-----	---	---	---	---	---	---	---

Mt. tessuto base / Base l.m. / Métrage Base / M. base / Meter Grundgewebe 10.0
Mt. tessuto cuscini / Cushion l.m. / Coussin ml. / Cojines m.l. / Meter Stoff Kissen 11.3
Volume mc / Volume m³ / Volume m³ / Volumen m³ 3.1

Art. SX LC + 3D Art. DX 3S + CL

Composizione 2
Arrangement 2
Composition 2
Composición 2
Komposition 2

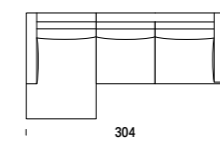

121	€ -	-	-	-	-	-	-	-
-----	-----	---	---	---	---	---	---	---

Mt. tessuto base / Base l.m. / Métrage Base / M. base / Meter Grundgewebe 10.1
Mt. tessuto cuscini / Cushion l.m. / Coussin ml. / Cojines m.l. / Meter Stoff Kissen 11.3
Volume mc / Volume m³ / Volume m³ / Volumen m³ 3.4

Art. SX BC + 6D Art. DX 6S + CB

Composizione 3
Arrangement 3
Composition 3
Composición 3
Komposition 3

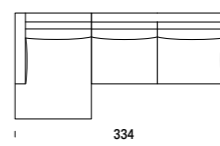

128	€ -	-	-	-	-	-	-	-
-----	-----	---	---	---	---	---	---	---

Mt. tessuto base / Base l.m. / Métrage Base / M. base / Meter Grundgewebe 10.1
Mt. tessuto cuscini / Cushion l.m. / Coussin ml. / Cojines m.l. / Meter Stoff Kissen 11.3
Volume mc / Volume m³ / Volume m³ / Volumen m³ 3.7

Art. SX TL + 3D Art. DX 3S + LT

Composizione 4
Arrangement 4
Composition 4
Composición 4
Komposition 4

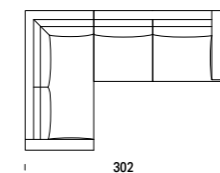

139	€ -	-	-	-	-	-	-	-
-----	-----	---	---	---	---	---	---	---

Mt. tessuto base / Base l.m. / Métrage Base / M. base / Meter Grundgewebe 13.2
Mt. tessuto cuscini / Cushion l.m. / Coussin ml. / Cojines m.l. / Meter Stoff Kissen 14.7
Volume mc / Volume m³ / Volume m³ / Volumen m³ 3.8

COMPLETAMENTE SFODERABILE. LE FODERE DI RICAMBIO COSTANO IL 52% DEL CORRISPONDENTE ARTICOLO. / COMPLETELY REMOVABLE FABRIC. SPARE COVERS COST 52% OF THE RELATIVE ITEM. / ENTIÈREMENT DÉHOUSSABLE. LES HOUSSES DE RECHANGE COÛTENT 52% DU PRIX DE L'ARTICLE CORRESPONDANT. / TOTALMENTE DESENFUNDABLE. LAS FUNDAS DE RECAMBIO CUESTAN EL 52% DEL CORRESPONDIENTE ARTICULO. / VOLLSTÄNDIG ENTFERNBAR. ERSATZFUTTER KOSTEN 52% DES ENTSPRECHENDEN ARTIKELS.

I disegni del listino relativi ad elementi con verso si riferiscono alla versione sinistra. / The drawings in the price list associated with elements with a back refer to the version on the left. / Les dessins du catalogue de prix concernant les éléments avec un sens se réfèrent à la version gauche. / Los dibujos de la lista relativos a elementos con verso se refieren a la versión izquiera. / Die Zeichnungen in der Preisliste mit Elementen mit Vers beziehen sich auf die Version auf der linken Seite.

COMPLETAMENTE SFODERABILE. LE FODERE DI RICAMBIO COSTANO IL 52% DEL CORRISPONDENTE ARTICOLO. / COMPLETELY REMOVABLE FABRIC. SPARE COVERS COST 52% OF THE RELATIVE ITEM. / ENTIÈREMENT DÉHOUSSABLE. LES HOUSSES DE RECHANGE COÛTENT 52% DU PRIX DE L'ARTICLE CORRESPONDANT. / TOTALMENTE DESENFUNDABLE. LAS FUNDAS DE RECAMBIO CUESTAN EL 52% DEL CORRESPONDIENTE ARTICULO. / VOLLSTÄNDIG ENTFERNBAR. ERSATZFUTTER KOSTEN 52% DES ENTSPRECHENDEN ARTIKELS.

I disegni del listino relativi ad elementi con verso si riferiscono alla versione sinistra. / The drawings in the price list associated with elements with a back refer to the version on the left. / Les dessins du catalogue de prix concernant les éléments avec un sens se réfèrent à la version gauche. / Los dibujos de la lista relativos a elementos con verso se refieren a la versión izquiera. / Die Zeichnungen in der Preisliste mit Elementen mit Vers beziehen sich auf die Version auf der linken Seite.

KLOÈ A-B

Art. SX **PT + 3D** Art. DX **3S + TP**

Composizione 5
Arrangement 5
Composition 5
Composición 5
Komposition 5

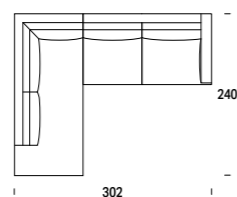

Kg	C	S	L	V	D	E	M	P
	T. CLIENTE	SUPER	LUSSO	VIP	DELUX	ELITE	MAXI	PRESTIGE
139	€ -	€ -	€ -	€ -	€ -	€ -	€ -	€ -

Mt. tessuto base / Base l.m. / Métrage Base / M. base / Meter Grundgewebe 12.3
Mt. tessuto cuscini / Cushion l.m. / Coussin ml. / Cojines m.l. / Meter Stoff Kissen 15.8
Volume mc / Volume m3 / Volume m3 / Volumen m3 / Volumen m3 4.1

STANDARD



CARBON LOOK LUCIDO
SHINING CARBON LOOK
CARBON LOOK BRILLANT
CARBON LOOK PULIDO
CARBON-LOOK HOCHGLANZ

OPTIONAL



CROMO LUCIDO
SHINING CHROME
CHROME BRILLANT
CROMO PULIDO
CHROM HOCHGLANZ



NERO OPACO
MAT BLACK
NOIR MAT
NEGRO MATE
MATTSCHWARZ



CARBON LOOK LUCIDO
SHINING CARBON LOOK
CARBON LOOK BRILLANT
CARBON LOOK PULIDO
CARBON-LOOK HOCHGLANZ

COMPLETAMENTE SFODERABILE. LE FODERE DI RICAMBIO COSTANO IL 52% DEL CORRISPONDENTE ARTICOLO. / COMPLETELY REMOVABLE FABRIC. SPARE COVERS COST 52% OF THE RELATIVE ITEM. / ENTIÈREMENT DÉHOUSSABLE. LES HOUSSES DE RECHANGE COÛTENT 52% DU PRIX DE L'ARTICLE CORRESPONDANT. / TOTALMENTE DESENFUNDABLE. LAS FUNDAS DE RECAMBIO CUESTAN EL 52% DEL CORRISPONDIENTE ARTICULO. / VOLLSTÄNDIG ENTFERNBAR. ERSATZFUTTER KOSTEN 52% DES ENTSPRECHENDEN ARTIKELS.

I disegni del listino relativi ad elementi con verso si riferiscono alla versione sinistra. / The drawings in the price list associated with elements with a back refer to the version on the left. / Les dessins du catalogue de prix concernant les éléments avec un sens se réfèrent à la version gauche. / Los dibujos de la lista relativos a elementos con verso se refieren a la versión izquierda. / Die Zeichnungen in der Preisliste mit Elementen mit Vers beziehen sich auf die Version auf der linken Seite.

NEWMAN



Art. **01**

Poltrona
Armchair
Fauteuil
Sillón
Sessel

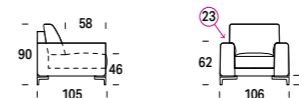

Mt. tessuto base / Base l.m. / Métrage Base / M. base / Meter Grundgewebe 4.8
Mt. tessuto cuscini / Cushion l.m. / Coussin ml. / Cojines m.l. / Meter Stoff Kissen 3.1
Volume mc / Volume m3 / Volume m3 / Volumen m3 / Volumen m3 1.1

Art. **02**

Divano 2 posti Small
2-seater Small sofa
Canapé 2 places Small
Sofá 2 plazas Small
2-Sitzer-Sofa Small

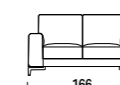

Mt. tessuto base / Base l.m. / Métrage Base / M. base / Meter Grundgewebe 5.8
Mt. tessuto cuscini / Cushion l.m. / Coussin ml. / Cojines m.l. / Meter Stoff Kissen 4.6
Volume mc / Volume m3 / Volume m3 / Volumen m3 / Volumen m3 1.6

Art. **20**

Divano 2 posti Midi
2-seater Midi sofa
Canapé 2 places Midi
Sofá 2 plazas Midi
2-Sitzer-Sofa Midi

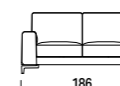

Mt. tessuto base / Base l.m. / Métrage Base / M. base / Meter Grundgewebe 6.5
Mt. tessuto cuscini / Cushion l.m. / Coussin ml. / Cojines m.l. / Meter Stoff Kissen 6.2
Volume mc / Volume m3 / Volume m3 / Volumen m3 / Volumen m3 1.8

Art. **03**

Divano 3 posti Large
3-seater Large sofa
Canapé 3 places Large
Sofá 3 plazas Large
3-Sitzer-Sofa Large

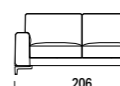

Mt. tessuto base / Base l.m. / Métrage Base / M. base / Meter Grundgewebe 6.5
Mt. tessuto cuscini / Cushion l.m. / Coussin ml. / Cojines m.l. / Meter Stoff Kissen 6.2
Volume mc / Volume m3 / Volume m3 / Volumen m3 / Volumen m3 2.0

Art. **06**

Divano 3 posti Big
3-seater Big sofa
Canapé 3 places Big
Sofá 3 plazas Big
3-Sitzer-Sofa Big

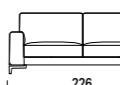

Mt. tessuto base / Base l.m. / Métrage Base / M. base / Meter Grundgewebe 6.5
Mt. tessuto cuscini / Cushion l.m. / Coussin ml. / Cojines m.l. / Meter Stoff Kissen 6.2
Volume mc / Volume m3 / Volume m3 / Volumen m3 / Volumen m3 2.2

COMPLETAMENTE SFODERABILE. LE FODERE DI RICAMBIO COSTANO IL 52% DEL CORRISPONDENTE ARTICOLO. / COMPLETELY REMOVABLE FABRIC. SPARE COVERS COST 52% OF THE RELATIVE ITEM. / ENTIÈREMENT DÉHOUSSABLE. LES HOUSSES DE RECHANGE COÛTENT 52% DU PRIX DE L'ARTICLE CORRESPONDANT. / TOTALMENTE DESENFUNDABLE. LAS FUNDAS DE RECAMBIO CUESTAN EL 52% DEL CORRISPONDIENTE ARTICULO. / VOLLSTÄNDIG ENTFERNBAR. ERSATZFUTTER KOSTEN 52% DES ENTSPRECHENDEN ARTIKELS.

I disegni del listino relativi ad elementi con verso si riferiscono alla versione sinistra. / The drawings in the price list associated with elements with a back refer to the version on the left. / Les dessins du catalogue de prix concernant les éléments avec un sens se réfèrent à la version gauche. / Los dibujos de la lista relativos a elementos con verso se refieren a la versión izquierda. / Die Zeichnungen in der Preisliste mit Elementen mit Vers beziehen sich auf die Version auf der linken Seite.

NEWMAN

Art. 07

Divano 3 posti Maxi
3-seater Maxi sofa
Canapé 3 places Maxi
Sofá 3 plazas Maxi
3-Sitzer-Sofa Maxi

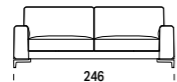

Kg	C	S	L	V	D	E	M	P
	T. CLIENTE	SUPER	LUSSO	VIP	DELUX	ELITE	MAXI	PRESTIGE
72	€	-	-	-	-	-	-	-

Mt. tessuto base / Base l.m. / Métrage Base / M. base / Meter Grundgewebe 7.3
Mt. tessuto cuscini / Cushion l.m. / Coussin ml. / Cojines m.l. / Meter Stoff Kissen 6.9
Volume mc / Volume m³ / Volume m³ / Volumen m³ / Volumen m³ 2.4

Art. 90

Elemento centrale Small
Small central element
Chaufeuse Small
Elemento central Small
Zentrales Element Small



25	€	-	-	-	-	-	-	-
----	---	---	---	---	---	---	---	---

Mt. tessuto base / Base l.m. / Métrage Base / M. base / Meter Grundgewebe 2.0
Mt. tessuto cuscini / Cushion l.m. / Coussin ml. / Cojines m.l. / Meter Stoff Kissen 3.2
Volume mc / Volume m³ / Volume m³ / Volumen m³ / Volumen m³ 0.7

Art. 91

Elemento centrale Midi
Midi central element
Chaufeuse Midi
Elemento central Midi
Zentrales Element Midi



27	€	-	-	-	-	-	-	-
----	---	---	---	---	---	---	---	---

Mt. tessuto base / Base l.m. / Métrage Base / M. base / Meter Grundgewebe 2.3
Mt. tessuto cuscini / Cushion l.m. / Coussin ml. / Cojines m.l. / Meter Stoff Kissen 3.2
Volume mc / Volume m³ / Volume m³ / Volumen m³ / Volumen m³ 0.8

Art. SX MS Art. DX MD

Laterale 1 posto Midi
1-seater Midi side element
Canapé bâtarde 1 place Midi
Lateral 1 plaza Midi
Seitlich 1 Sitz Midi



34	€	-	-	-	-	-	-	-
----	---	---	---	---	---	---	---	---

Mt. tessuto base / Base l.m. / Métrage Base / M. base / Meter Grundgewebe 3.3
Mt. tessuto cuscini / Cushion l.m. / Coussin ml. / Cojines m.l. / Meter Stoff Kissen 3.2
Volume mc / Volume m³ / Volume m³ / Volumen m³ / Volumen m³ 0.9

Art. SX LS Art. DX LD

Laterale 1 posto Large
1-seater Large side element
Canapé bâtarde 1 place Large
Lateral 1 plaza Large
Seitlich 1 Sitz Large



36	€	-	-	-	-	-	-	-
----	---	---	---	---	---	---	---	---

Mt. tessuto base / Base l.m. / Métrage Base / M. base / Meter Grundgewebe 3.3
Mt. tessuto cuscini / Cushion l.m. / Coussin ml. / Cojines m.l. / Meter Stoff Kissen 3.2
Volume mc / Volume m³ / Volume m³ / Volumen m³ / Volumen m³ 1.0

Art. SX 2S Art. DX 2D

Laterale 2 posti Small
2-seater Small side element
Canapé bâtarde 2 places Small
Lateral 2 plazas Small
Seitlich 2 Sitze Small

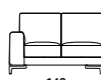

44	€	-	-	-	-	-	-	-
----	---	---	---	---	---	---	---	---

Mt. tessuto base / Base l.m. / Métrage Base / M. base / Meter Grundgewebe 4.4
Mt. tessuto cuscini / Cushion l.m. / Coussin ml. / Cojines m.l. / Meter Stoff Kissen 4.8
Volume mc / Volume m³ / Volume m³ / Volumen m³ / Volumen m³ 1.4

NEWMAN

Art. SX GS Art. DX GD

Laterale 2 posti Midi
2-seater Midi side element
Canapé bâtarde 2 places Midi
Lateral 2 plazas Midi
Seitlich 2 Sitze Midi

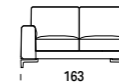

Kg	C	S	L	V	D	E	M	P
	T. CLIENTE	SUPER	LUSSO	VIP	DELUX	ELITE	MAXI	PRESTIGE
50	€	-	-	-	-	-	-	-

Mt. tessuto base / Base l.m. / Métrage Base / M. base / Meter Grundgewebe 5.0
Mt. tessuto cuscini / Cushion l.m. / Coussin ml. / Cojines m.l. / Meter Stoff Kissen 6.2
Volume mc / Volume m³ / Volume m³ / Volumen m³ / Volumen m³ 1.6

Art. SX 3S Art. DX 3D

Laterale 3 posti Large
3-seater Large side element
Canapé bâtarde 3 places Large
Lateral 3 plazas Large
Seitlich 3 Sitze Large

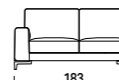

56	€	-	-	-	-	-	-	-
----	---	---	---	---	---	---	---	---

Mt. tessuto base / Base l.m. / Métrage Base / M. base / Meter Grundgewebe 5.0
Mt. tessuto cuscini / Cushion l.m. / Coussin ml. / Cojines m.l. / Meter Stoff Kissen 6.2
Volume mc / Volume m³ / Volume m³ / Volumen m³ / Volumen m³ 1.8

Art. SX 6S Art. DX 6D

Laterale 3 posti Big
3-seater Big side element
Canapé bâtarde 3 places Big
Lateral 3 plazas Big
Seitlich 3 Sitze Big

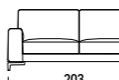

62	€	-	-	-	-	-	-	-
----	---	---	---	---	---	---	---	---

Mt. tessuto base / Base l.m. / Métrage Base / M. base / Meter Grundgewebe 5.0
Mt. tessuto cuscini / Cushion l.m. / Coussin ml. / Cojines m.l. / Meter Stoff Kissen 6.2
Volume mc / Volume m³ / Volume m³ / Volumen m³ / Volumen m³ 2.0

Art. SX CS Art. DX CD

Chaise longue Midi
Midi chaise longue
Chaise bâtarde Midi
Chaise longue Midi
Chaiselongue Midi

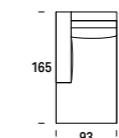

45	€	-	-	-	-	-	-	-
----	---	---	---	---	---	---	---	---

Mt. tessuto base / Base l.m. / Métrage Base / M. base / Meter Grundgewebe 3.7
Mt. tessuto cuscini / Cushion l.m. / Coussin ml. / Cojines m.l. / Meter Stoff Kissen 4.1
Volume mc / Volume m³ / Volume m³ / Volumen m³ / Volumen m³ 1.5

Art. SX LC Art. DX CL

Chaise longue Large
Large chaise longue
Chaise longue Large
Chaise longue Large
Chaiselongue Large

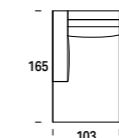

50	€	-	-	-	-	-	-	-
----	---	---	---	---	---	---	---	---

Mt. tessuto base / Base l.m. / Métrage Base / M. base / Meter Grundgewebe 3.7
Mt. tessuto cuscini / Cushion l.m. / Coussin ml. / Cojines m.l. / Meter Stoff Kissen 4.2
Volume mc / Volume m³ / Volume m³ / Volumen m³ / Volumen m³ 1.6

Art. SX PT Art. DX TP

Terminale con pen. Large
Large end element w/peninsula
Terminal a/pensinsula Large
Terminal c/peninsula Large
Abschlusselement mit Halbinsel Large

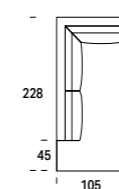

70	€	-	-	-	-	-	-	-
----	---	---	---	---	---	---	---	---

Mt. tessuto base / Base l.m. / Métrage Base / M. base / Meter Grundgewebe 5.1
Mt. tessuto cuscini / Cushion l.m. / Coussin ml. / Cojines m.l. / Meter Stoff Kissen 7.8
Volume mc / Volume m³ / Volume m³ / Volumen m³ / Volumen m³ 2.0

COMPLETAMENTE SFODERABILE. LE FODERE DI RICAMBIO COSTANO IL 52% DEL CORRISPONDENTE ARTICOLO. / COMPLETELY REMOVABLE FABRIC. SPARE COVERS COST 52% OF THE RELATIVE ITEM. / ENTIÈREMENT DÉHOUSSABLE. LES HOUSSES DE RECHANGE COÛTENT 52% DU PRIX DE L'ARTICLE CORRESPONDANT. / TOTALMENTE DESENFUNDABLE. LAS FUNDAS DE RECAMBIO CUESTAN EL 52% DEL CORRESPONDIENTE ARTICULO. / VOLLSTÄNDIG ENTFERNBAR. ERSATZFUTTER KOSTEN 52% DES ENTSPRECHENDEN ARTIKELS.

I disegni del listino relativi ad elementi con verso si riferiscono alla versione sinistra. / The drawings in the price list associated with elements with a back refer to the version on the left. / Les dessins du catalogue de prix concernant les éléments avec un sens se réfèrent à la version gauche. / Los dibujos de la lista relativos a elementos con verso se refieren a la versión izquierda. / Die Zeichnungen in der Preisliste mit Elementen mit Vers beziehen sich auf die Version auf der linken Seite.

COMPLETAMENTE SFODERABILE. LE FODERE DI RICAMBIO COSTANO IL 52% DEL CORRISPONDENTE ARTICOLO. / COMPLETELY REMOVABLE FABRIC. SPARE COVERS COST 52% OF THE RELATIVE ITEM. / ENTIÈREMENT DÉHOUSSABLE. LES HOUSSES DE RECHANGE COÛTENT 52% DU PRIX DE L'ARTICLE CORRESPONDANT. / TOTALMENTE DESENFUNDABLE. LAS FUNDAS DE RECAMBIO CUESTAN EL 52% DEL CORRESPONDIENTE ARTICULO. / VOLLSTÄNDIG ENTFERNBAR. ERSATZFUTTER KOSTEN 52% DES ENTSPRECHENDEN ARTIKELS.

I disegni del listino relativi ad elementi con verso si riferiscono alla versione sinistra. / The drawings in the price list associated with elements with a back refer to the version on the left. / Les dessins du catalogue de prix concernant les éléments avec un sens se réfèrent à la version gauche. / Los dibujos de la lista relativos a elementos con verso se refieren a la versión izquierda. / Die Zeichnungen in der Preisliste mit Elementen mit Vers beziehen sich auf die Version auf der linken Seite.

NEWMAN

Art. SX TL Art. DX LT

Laterale angolo Large
Large corner side
Grand côté d'angle
Lado de esquina grande
Large Eckseite

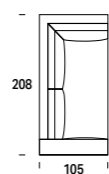

Mt. tessuto base / Base l.m. / Métrage Base / M. base / Meter Grundgewebe 6.1
Mt. tessuto cuscini / Cushion l.m. / Coussin ml. / Cojines m.l. / Meter Stoff Kissen 6.8
Volume mc / Volume m³ / Volume m³ / Volumen m³ / Volumen m³ 2.1

Art. AQ

Angolo Quadro
Square corner
Angle carré
Esquina cuadrada
Quadratische Ecke

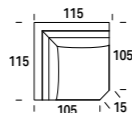

Mt. tessuto base / Base l.m. / Métrage Base / M. base / Meter Grundgewebe 3.8
Mt. tessuto cuscini / Cushion l.m. / Coussin ml. / Cojines m.l. / Meter Stoff Kissen 4.4
Volume mc / Volume m³ / Volume m³ / Volumen m³ / Volumen m³ 1.2

Art. 12

Pouf quadro
Square pouf
Pouf carré
Puf cuadrado
Quadratischer Sitzpuff

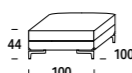

Mt. tessuto base / Base l.m. / Métrage Base / M. base / Meter Grundgewebe 1.6
Mt. tessuto cuscini / Cushion l.m. / Coussin ml. / Cojines m.l. / Meter Stoff Kissen 2.6
Volume mc / Volume m³ / Volume m³ / Volumen m³ / Volumen m³ 0.5

Art. 13

Pouf rettangolare
Rectangular pouf
Pouf rectangulaire
Puf rectangular
Rechteckiger Sitzpuff

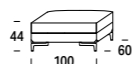

Mt. tessuto base / Base l.m. / Métrage Base / M. base / Meter Grundgewebe 1.7
Mt. tessuto cuscini / Cushion l.m. / Coussin ml. / Cojines m.l. / Meter Stoff Kissen 2.2
Volume mc / Volume m³ / Volume m³ / Volumen m³ / Volumen m³ 0.3

Art. 31

Poggiatesta cilindro
Cylinder-shaped headrest
Appuie-tête a forme de cylindre
Reposacabezas cilíndrico
Zylinderkopfstütze



Mt. tessuto base / Base l.m. / Métrage Base / M. base / Meter Grundgewebe 0.8
Mt. tessuto cuscini / Cushion l.m. / Coussin ml. / Cojines m.l. / Meter Stoff Kissen 0.1

Art. SX CS + GD Art. DX GS + CD

Composizione 1
Arrangement 1
Composition 1
Composición 1
Komposition 1

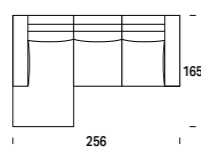

Mt. tessuto base / Base l.m. / Métrage Base / M. base / Meter Grundgewebe 8.7
Mt. tessuto cuscini / Cushion l.m. / Coussin ml. / Cojines m.l. / Meter Stoff Kissen 10.3
Volume mc / Volume m³ / Volume m³ / Volumen m³ / Volumen m³ 3.1

Kg	C	S	L	V	D	E	M	P
	T. CLIENTE	SUPER	LUSSO	VIP	DE LUX	ELITE	MAXI	PRESTIGE
76	€	-	-	-	-	-	-	-

45	€	-	-	-	-	-	-	-
----	---	---	---	---	---	---	---	---

25	€	-	-	-	-	-	-	-
----	---	---	---	---	---	---	---	---

21	€	-	-	-	-	-	-	-
----	---	---	---	---	---	---	---	---

3	€	-	-	-	-	-	-	-
---	---	---	---	---	---	---	---	---

95	€	-	-	-	-	-	-	-
----	---	---	---	---	---	---	---	---

NEWMAN

Art. SX LC + 3D Art. DX 3S + CL

Composizione 2
Arrangement 2
Composition 2
Composición 2
Komposition 2

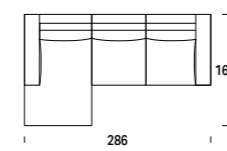

Mt. tessuto base / Base l.m. / Métrage Base / M. base / Meter Grundgewebe 8.7
Mt. tessuto cuscini / Cushion l.m. / Coussin ml. / Cojines m.l. / Meter Stoff Kissen 11.0
Volume mc / Volume m³ / Volume m³ / Volumen m³ / Volumen m³ 3.2

Art. SX TL + 3D Art. DX 3S + LT

Composizione 3
Arrangement 3
Composition 3
Composición 3
Komposition 3

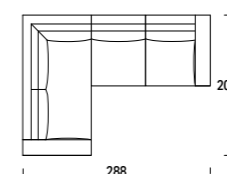

Mt. tessuto base / Base l.m. / Métrage Base / M. base / Meter Grundgewebe 11.1
Mt. tessuto cuscini / Cushion l.m. / Coussin ml. / Cojines m.l. / Meter Stoff Kissen 13.0
Volume mc / Volume m³ / Volume m³ / Volumen m³ / Volumen m³ 3.9

Art. SX PT + 3D Art. DX 3S + TP

Composizione 4
Arrangement 4
Composition 4
Composición 4
Komposition 4

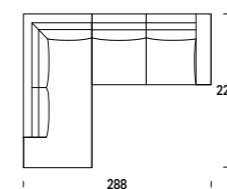

Mt. tessuto base / Base l.m. / Métrage Base / M. base / Meter Grundgewebe 10.1
Mt. tessuto cuscini / Cushion l.m. / Coussin ml. / Cojines m.l. / Meter Stoff Kissen 14.0
Volume mc / Volume m³ / Volume m³ / Volumen m³ / Volumen m³ 3.8

Art. SX MS + AQ + 3D Art. DX MD + AQ + 3S

Composizione 5
Arrangement 5
Composition 5
Composición 5
Komposition 5

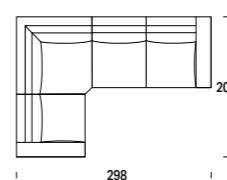

Mt. tessuto base / Base l.m. / Métrage Base / M. base / Meter Grundgewebe 12.1
Mt. tessuto cuscini / Cushion l.m. / Coussin ml. / Cojines m.l. / Meter Stoff Kissen 13.8
Volume mc / Volume m³ / Volume m³ / Volumen m³ / Volumen m³ 3.9

OPTIONAL

Angolo in tessuto e cordoncino coordinato o a contrasto / Fabric corner with matching contrasting border / Angle en tissu et cordon coordonné / Esquina de tela y cordón a juego o en contraste / Sitzecke aus Stoff mit farblich abgesetzter Bordüre oder Ton-in-Ton.



CARBON LOOK LUCIDO
SHINING CARBON LOOK
CARBON LOOK BRILLANT
CARBON LOOK BRILLO
CARBON-LOOK HOCHGLANZ



A CONTRASTO
CONTRASTING COLOUR
EN CONTRASTE
EN CONTRASTE
FARBlich ABGESETZT



IN TINTA
PLAIN COLOUR
TON SUR TON
A JUEGO
TON-IN-TON

COMPLETAMENTE SFODERABILE. LE FODERE DI RICAMBIO COSTANO IL 52% DEL CORRISPONDENTE ARTICOLO. / COMPLETELY REMOVABLE FABRIC. SPARE COVERS COST 52% OF THE RELATIVE ITEM. / ENTIÈREMENT DÉHOUSSABLE. LES HOUSSES DE RECHANGE COÛTENT 52% DU PRIX DE L'ARTICLE CORRESPONDANT. / TOTALMENTE DESENFUNDABLE. LAS FUNDAS DE RECAMBIO CUESTAN EL 52% DEL CORRISPONDIENTE ARTICULO. / VOLLSTÄNDIG ENTFERNBAR. ERSATZFUTTER KOSTEN 52% DES ENTSPRECHENDEN ARTIKELS.

I disegni del listino relativi ad elementi con verso si riferiscono alla versione sinistra. / The drawings in the price list associated with elements with a back refer to the version on the left. / Les dessins du catalogue de prix concernant les éléments avec un sens se réfèrent à la version gauche. / Los dibujos de la lista relativos a elementos con verso se refieren a la versión izquiéda. / Die Zeichnungen in der Preisliste mit Elementen mit Vers beziehen sich auf die Version auf der linken Seite.

COMPLETAMENTE SFODERABILE. LE FODERE DI RICAMBIO COSTANO IL 52% DEL CORRISPONDENTE ARTICOLO. / COMPLETELY REMOVABLE FABRIC. SPARE COVERS COST 52% OF THE RELATIVE ITEM. / ENTIÈREMENT DÉHOUSSABLE. LES HOUSSES DE RECHANGE COÛTENT 52% DU PRIX DE L'ARTICLE CORRESPONDANT. / TOTALMENTE DESENFUNDABLE. LAS FUNDAS DE RECAMBIO CUESTAN EL 52% DEL CORRISPONDIENTE ARTICULO. / VOLLSTÄNDIG ENTFERNBAR. ERSATZFUTTER KOSTEN 52% DES ENTSPRECHENDEN ARTIKELS.

I disegni del listino relativi ad elementi con verso si riferiscono alla versione sinistra. / The drawings in the price list associated with elements with a back refer to the version on the left. / Les dessins du catalogue de prix concernant les éléments avec un sens se réfèrent à la version gauche. / Los dibujos de la lista relativos a elementos con verso se refieren a la versión izquiéda. / Die Zeichnungen in der Preisliste mit Elementen mit Vers beziehen sich auf die Version auf der linken Seite.

LIAM



Art. 01

Poltrona
Armchair
Fauteuil
Sillón
Sessel

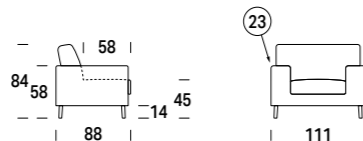

Kg	C	S	L	V	D	E	M	P
	T. CLIENTE	SUPER	LUSSO	VIP	DELUX	ELITE	MAXI	PRESTIGE
30	€	-	-	-	-	-	-	-

Mt. tessuto base / Base l.m. / Métrage Base / M. base / Meter Grundgewebe 4.2
Mt. tessuto cuscini / Cushion l.m. / Coussin m.l. / Cojines m.l. / Meter Stoff Kissen 3.3
Volume mc / Volume m³ / Volume m³ / Volumen m³ / Volumen m³ 0.9

Art. 02

Divano 2 posti Small
2-seater Small sofa
Canapé 2 places Small
Sofá 2 plazas Small
2-Sitzer-Sofa Small

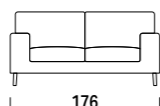

47	€	-	-	-	-	-	-	-
----	---	---	---	---	---	---	---	---

Mt. tessuto base / Base l.m. / Métrage Base / M. base / Meter Grundgewebe 4.7
Mt. tessuto cuscini / Cushion l.m. / Coussin m.l. / Cojines m.l. / Meter Stoff Kissen 5.3
Volume mc / Volume m³ / Volume m³ / Volumen m³ / Volumen m³ 1.4

Art. 20

Divano 2 posti Midi
2-seater Midi sofa
Canapé 2 places Midi
Sofá 2 plazas Midi
2-Sitzer-Sofa Midi

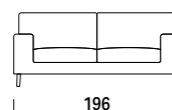

53	€	-	-	-	-	-	-	-
----	---	---	---	---	---	---	---	---

Mt. tessuto base / Base l.m. / Métrage Base / M. base / Meter Grundgewebe 6.3
Mt. tessuto cuscini / Cushion l.m. / Coussin m.l. / Cojines m.l. / Meter Stoff Kissen 6.5
Volume mc / Volume m³ / Volume m³ / Volumen m³ / Volumen m³ 1.5

Art. 03

Divano 3 posti Large
3-seater Large sofa
Canapé 3 places Large
Sofá 3 plazas Large
3-Sitzer-Sofa Large

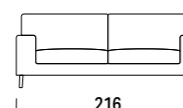

59	€	-	-	-	-	-	-	-
----	---	---	---	---	---	---	---	---

Mt. tessuto base / Base l.m. / Métrage Base / M. base / Meter Grundgewebe 6.5
Mt. tessuto cuscini / Cushion l.m. / Coussin m.l. / Cojines m.l. / Meter Stoff Kissen 6.7
Volume mc / Volume m³ / Volume m³ / Volumen m³ / Volumen m³ 1.6

Art. 05

Divano 3 posti Big
3-seater Big sofa
Canapé 3 places Big
Sofá 3 plazas Big
3-Sitzer-Sofa Big



65	€	-	-	-	-	-	-	-
----	---	---	---	---	---	---	---	---

Mt. tessuto base / Base l.m. / Métrage Base / M. base / Meter Grundgewebe 6.8
Mt. tessuto cuscini / Cushion l.m. / Coussin m.l. / Cojines m.l. / Meter Stoff Kissen 7.0
Volume mc / Volume m³ / Volume m³ / Volumen m³ / Volumen m³ 1.8

COMPLETAMENTE SFODERABILE. LE FODERE DI RICAMBIO COSTANO IL 52% DEL CORRISPONDENTE ARTICOLO. / COMPLETELY REMOVABLE FABRIC. SPARE COVERS COST 52% OF THE RELATIVE ITEM. / ENTIÈREMENT DÉHOUSSABLE. LES HOUSSES DE RECHANGE COÛTENT 52% DU PRIX DE L'ARTICLE CORRESPONDANT. / TOTALMENTE DESENFUNDABLE. LAS FUNDAS DE RECAMBIO CUESTAN EL 52% DEL CORRESPONDIENTE ARTICULO. / VOLLSTÄNDIG ENTFERNBAR. ERSATZFUTTER KOSTEN 52% DES ENTSPRECHENDEN ARTIKELS.

I disegni del listino relativi ad elementi con verso si riferiscono alla versione sinistra. / The drawings in the price list associated with elements with a back refer to the version on the left. / Les dessins du catalogue de prix concernant les éléments avec un sens se réfèrent à la version gauche. / Los dibujos de la lista relativos a elementos con verso se refieren a la versión izquiera. / Die Zeichnungen in der Preisliste mit Elementen mit Vers beziehen sich auf die Version auf der linken Seite.

LIAM

Art. 90

Elemento centrale Small
Small central element
Chaufeuse Small
Elemento central Small
Zentrales Element Small

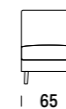

Mt. tessuto base / Base l.m. / Métrage Base / M. base / Meter Grundgewebe 1.8
Mt. tessuto cuscini / Cushion l.m. / Coussin m.l. / Cojines m.l. / Meter Stoff Kissen 2.6
Volume mc / Volume m³ / Volume m³ / Volumen m³ / Volumen m³ 0.5

Art. 91

Elemento centrale Midi
Midi central element
Chaufeuse Midi
Elemento central Midi
Zentrales Element Midi



Mt. tessuto base / Base l.m. / Métrage Base / M. base / Meter Grundgewebe 1.8
Mt. tessuto cuscini / Cushion l.m. / Coussin m.l. / Cojines m.l. / Meter Stoff Kissen 3.3
Volume mc / Volume m³ / Volume m³ / Volumen m³ / Volumen m³ 0.6

Art. SX SS Art. DX SD

Laterale 1 posto Small
1-seater Small side element
Canapé bâtard 1 place Small
Lateral 1 plaza Small
Seitlich 1 Sitz Small

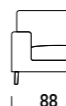

Mt. tessuto base / Base l.m. / Métrage Base / M. base / Meter Grundgewebe 3.2
Mt. tessuto cuscini / Cushion l.m. / Coussin m.l. / Cojines m.l. / Meter Stoff Kissen 2.8
Volume mc / Volume m³ / Volume m³ / Volumen m³ / Volumen m³ 0.7

Art. SX MS Art. DX MD

Laterale 1 posto Midi
1-seater Midi side element
Canapé bâtard 1 place Midi
Lateral 1 plaza Midi
Seitlich 1 Sitz Midi

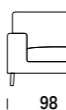

Mt. tessuto base / Base l.m. / Métrage Base / M. base / Meter Grundgewebe 3.2
Mt. tessuto cuscini / Cushion l.m. / Coussin m.l. / Cojines m.l. / Meter Stoff Kissen 3.3
Volume mc / Volume m³ / Volume m³ / Volumen m³ / Volumen m³ 0.8

Art. SX 2S Art. DX 2D

Laterale 2 posti Small
2-seater Small side element
Canapé bâtard 2 places Small
Lateral 2 plazas Small
Seitlich 2 Sitze Small

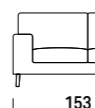

Mt. tessuto base / Base l.m. / Métrage Base / M. base / Meter Grundgewebe 3.9
Mt. tessuto cuscini / Cushion l.m. / Coussin m.l. / Cojines m.l. / Meter Stoff Kissen 5.1
Volume mc / Volume m³ / Volume m³ / Volumen m³ / Volumen m³ 1.2

Art. SX GS Art. DX GD

Laterale 2 posti Midi
2-seater Midi side element
Canapé bâtard 2 places Midi
Lateral 2 plazas Midi
Seitlich 2 Sitze Midi

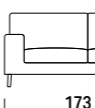

Mt. tessuto base / Base l.m. / Métrage Base / M. base / Meter Grundgewebe 4.9
Mt. tessuto cuscini / Cushion l.m. / Coussin m.l. / Cojines m.l. / Meter Stoff Kissen 6.5
Volume mc / Volume m³ / Volume m³ / Volumen m³ / Volumen m³ 1.3

COMPLETAMENTE SFODERABILE. LE FODERE DI RICAMBIO COSTANO IL 52% DEL CORRISPONDENTE ARTICOLO. / COMPLETELY REMOVABLE FABRIC. SPARE COVERS COST 52% OF THE RELATIVE ITEM. / ENTIÈREMENT DÉHOUSSABLE. LES HOUSSES DE RECHANGE COÛTENT 52% DU PRIX DE L'ARTICLE CORRESPONDANT. / TOTALMENTE DESENFUNDABLE. LAS FUNDAS DE RECAMBIO CUESTAN EL 52% DEL CORRESPONDIENTE ARTICULO. / VOLLSTÄNDIG ENTFERNBAR. ERSATZFUTTER KOSTEN 52% DES ENTSPRECHENDEN ARTIKELS.

I disegni del listino relativi ad elementi con verso si riferiscono alla versione sinistra. / The drawings in the price list associated with elements with a back refer to the version on the left. / Les dessins du catalogue de prix concernant les éléments avec un sens se réfèrent à la version gauche. / Los dibujos de la lista relativos a elementos con verso se refieren a la versión izquiera. / Die Zeichnungen in der Preisliste mit Elementen mit Vers beziehen sich auf die Version auf der linken Seite.

Kg	C	S	L	V	D	E	M	P
	T. CLIENTE	SUPER	LUSSO	VIP	DELUX	ELITE	MAXI	PRESTIGE
16	€	-	-	-	-	-	-	-

19	€	-	-	-	-	-	-	-
----	---	---	---	---	---	---	---	---

23	€	-	-	-	-	-	-	-
----	---	---	---	---	---	---	---	---

26	€	-	-	-	-	-	-	-
----	---	---	---	---	---	---	---	---

40	€	-	-	-	-	-	-	-
----	---	---	---	---	---	---	---	---

46	€	-	-	-	-	-	-	-
----	---	---	---	---	---	---	---	---

LIAM

Art. SX **3S** Art. DX **3D**

Laterale 3 posti Large
3-seater Large side element
Canapé bâtarde 3 places Large
Lateral 3 plazas Large
Seitlich 3 Sitze Large

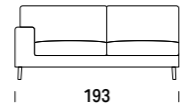

Kg	C	S	L	V	D	E	M	P
	T. CLIENTE	SUPER	LUSSO	VIP	DELUX	ELITE	MAXI	PRESTIGE
52	€	-	-	-	-	-	-	-

Mt. tessuto base / Base l.m. / Métrage Base / M. base / Meter Grundgewebe 5.1
Mt. tessuto cuscini / Cushion l.m. / Coussin m.l. / Cojines m.l. / Meter Stoff Kissen 6.7
Volume mc / Volume m³ / Volume m³ / Volumen m³ 1.5

Art. SX **5S** Art. DX **5D**

Laterale 3 posti Big
3-seater Big side element
Canapé bâtarde 3 places Big
Lateral 3 plazas Big
Seitlich 3 Sitze Big

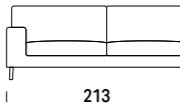

Kg	C	S	L	V	D	E	M	P
	T. CLIENTE	SUPER	LUSSO	VIP	DELUX	ELITE	MAXI	PRESTIGE
58	€	-	-	-	-	-	-	-

Mt. tessuto base / Base l.m. / Métrage Base / M. base / Meter Grundgewebe 5.4
Mt. tessuto cuscini / Cushion l.m. / Coussin m.l. / Cojines m.l. / Meter Stoff Kissen 7.0
Volume mc / Volume m³ / Volume m³ / Volumen m³ 1.6

Art. SX **CS** Art. DX **CD**

Chaise longue Small
Small chaise longue
Mériidienne Small
Chaise longue Small
Chaiselongue Small

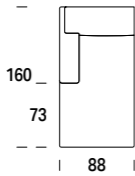

Kg	C	S	L	V	D	E	M	P
	T. CLIENTE	SUPER	LUSSO	VIP	DELUX	ELITE	MAXI	PRESTIGE
38	€	-	-	-	-	-	-	-

Mt. tessuto base / Base l.m. / Métrage Base / M. base / Meter Grundgewebe 4.1
Mt. tessuto cuscini / Cushion l.m. / Coussin m.l. / Cojines m.l. / Meter Stoff Kissen 4.4
Volume mc / Volume m³ / Volume m³ / Volumen m³ 1.3

Art. SX **CM** Art. DX **MC**

Chaise longue Midi
Midi chaise longue
Mériidienne Midi
Chaise longue Midi
Chaiselongue Midi

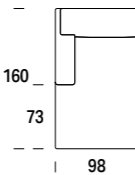

Kg	C	S	L	V	D	E	M	P
	T. CLIENTE	SUPER	LUSSO	VIP	DELUX	ELITE	MAXI	PRESTIGE
42	€	-	-	-	-	-	-	-

Mt. tessuto base / Base l.m. / Métrage Base / M. base / Meter Grundgewebe 4.2
Mt. tessuto cuscini / Cushion l.m. / Coussin m.l. / Cojines m.l. / Meter Stoff Kissen 4.5
Volume mc / Volume m³ / Volume m³ / Volumen m³ 1.4

Art. SX **CL** Art. DX **LC**

Chaise longue Large
Large chaise longue
Mériidienne Large
Chaise longue Large
Chaiselongue Large

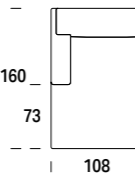

Kg	C	S	L	V	D	E	M	P
	T. CLIENTE	SUPER	LUSSO	VIP	DELUX	ELITE	MAXI	PRESTIGE
46	€	-	-	-	-	-	-	-

Mt. tessuto base / Base l.m. / Métrage Base / M. base / Meter Grundgewebe 4.3
Mt. tessuto cuscini / Cushion l.m. / Coussin m.l. / Cojines m.l. / Meter Stoff Kissen 4.6
Volume mc / Volume m³ / Volume m³ / Volumen m³ 1.5

Art. SX **PS** Art. DX **PD**

Terminale con pen. Small
Small end element w/peninsula
Terminal a/pensinsule Small
Terminal c/peninsula Small
Abschlusselement mit Halbinsel Small

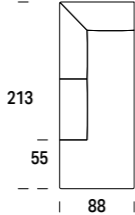

Kg	C	S	L	V	D	E	M	P
	T. CLIENTE	SUPER	LUSSO	VIP	DELUX	ELITE	MAXI	PRESTIGE
56	€	-	-	-	-	-	-	-

Mt. tessuto base / Base l.m. / Métrage Base / M. base / Meter Grundgewebe 4.7
Mt. tessuto cuscini / Cushion l.m. / Coussin m.l. / Cojines m.l. / Meter Stoff Kissen 8.5
Volume mc / Volume m³ / Volume m³ / Volumen m³ 1.6

COMPLETAMENTE SFODERABILE. LE FODERE DI RICAMBIO COSTANO IL 52% DEL CORRISPONDENTE ARTICOLO. / COMPLETELY REMOVABLE FABRIC. SPARE COVERS COST 52% OF THE RELATIVE ITEM. / ENTIÈREMENT DÉHOUSSABLE. LES HOUSSES DE RECHANGE COÛTENT 52% DU PRIX DE L'ARTICLE CORRESPONDANT. / TOTALMENTE DESENFUNDABLE. LAS FUNDAS DE RECAMBIO CUESTAN EL 52% DEL CORRESPONDIENTE ARTICULO. / VOLLSTÄNDIG ENTFERNBAR. ERSATZFUTTER KOSTEN 52% DES ENTSPRECHENDEN ARTIKELS.

I disegni del listino relativi ad elementi con verso si riferiscono alla versione sinistra. / The drawings in the price list associated with elements with a back refer to the version on the left. / Les dessins du catalogue de prix concernant les éléments avec un sens se réfèrent à la version gauche. / Los dibujos de la lista relativos a elementos con verso se refieren a la versión izquierda. / Die Zeichnungen in der Preisliste mit Elementen mit Vers beziehen sich auf die Version auf der linken Seite.

LIAM

Art. **AQ**

Angolo quadro
Square corner
Angle carré
Esquina cuadrada
Quadratische Ecke

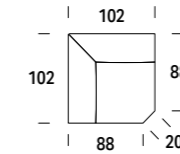

Kg	C	S	L	V	D	E	M	P
	T. CLIENTE	SUPER	LUSSO	VIP	DELUX	ELITE	MAXI	PRESTIGE
35	€	-	-	-	-	-	-	-

Mt. tessuto base / Base l.m. / Métrage Base / M. base / Meter Grundgewebe 3.0
Mt. tessuto cuscini / Cushion l.m. / Coussin m.l. / Cojines m.l. / Meter Stoff Kissen 5.0
Volume mc / Volume m³ / Volume m³ / Volumen m³ 0.9

Art. **NM**

Terminale anteriore Midi
Front Midi end element
Terminal avant Midi
Terminal anterior Midi
Abschlusselement vorne Midi

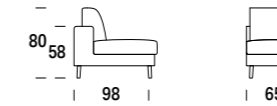

Kg	C	S	L	V	D	E	M	P
	T. CLIENTE	SUPER	LUSSO	VIP	DELUX	ELITE	MAXI	PRESTIGE
23	€	-	-	-	-	-	-	-

Mt. tessuto base / Base l.m. / Métrage Base / M. base / Meter Grundgewebe 2.3
Mt. tessuto cuscini / Cushion l.m. / Coussin m.l. / Cojines m.l. / Meter Stoff Kissen 3.1
Volume mc / Volume m³ / Volume m³ / Volumen m³ 0.6

Art. **10**

Pouf quadro
Square pouf
Pouf carré
Puf cuadrado
Quadratischer Sitzpuff

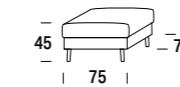

Kg	C	S	L	V	D	E	M	P
	T. CLIENTE	SUPER	LUSSO	VIP	DELUX	ELITE	MAXI	PRESTIGE
15	€	-	-	-	-	-	-	-

Mt. tessuto base / Base l.m. / Métrage Base / M. base / Meter Grundgewebe 1.6
Mt. tessuto cuscini / Cushion l.m. / Coussin m.l. / Cojines m.l. / Meter Stoff Kissen 1.8
Volume mc / Volume m³ / Volume m³ / Volumen m³ 0.3

Art. **31**

Poggiatesta
Headrest
Appuie-tête
Reposacabeza
Kopflehne

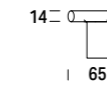

Kg	C	S	L	V	D	E	M	P
	T. CLIENTE	SUPER	LUSSO	VIP	DELUX	ELITE	MAXI	PRESTIGE
4	€	-	-	-	-	-	-	-

Mt. tessuto base / Base l.m. / Métrage Base / M. base / Meter Grundgewebe 0.8
Mt. tessuto cuscini / Cushion l.m. / Coussin m.l. / Cojines m.l. / Meter Stoff Kissen 0.1

Art. SX **CS + 2D** Art. DX **2S + CD**

Composizione 1
Arrangement 1
Composition 1
Composición 1
Komposition 1

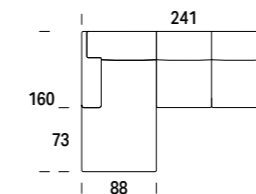

Kg	C	S	L	V	D	E	M	P
	T. CLIENTE	SUPER	LUSSO	VIP	DELUX	ELITE	MAXI	PRESTIGE
88	€	-	-	-	-	-	-	-

Mt. tessuto base / Base l.m. / Métrage Base / M. base / Meter Grundgewebe 8.0
Mt. tessuto cuscini / Cushion l.m. / Coussin m.l. / Cojines m.l. / Meter Stoff Kissen 9.5
Volume mc / Volume m3 / Volume m3 / Volumen m3 2.5

Art. SX **CM + GD** Art. DX **GS + MC**

Composizione 2
Arrangement 2
Composition 2
Composición 2
Komposition 2

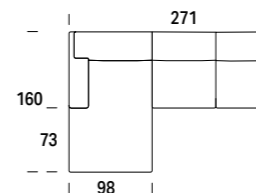

Kg	C	S	L	V	D	E	M	P
	T. CLIENTE	SUPER	LUSSO	VIP	DELUX	ELITE	MAXI	PRESTIGE
98	€	-	-	-	-	-	-	-

Mt. tessuto base / Base l.m. / Métrage Base / M. base / Meter Grundgewebe 9.1
Mt. tessuto cuscini / Cushion l.m. / Coussin m.l. / Cojines m.l. / Meter Stoff Kissen 11.0
Volume mc / Volume m3 / Volume m3 / Volumen m3 2.7

COMPLETAMENTE SFODERABILE. LE FODERE DI RICAMBIO COSTANO IL 52% DEL CORRISPONDENTE ARTICOLO. / COMPLETELY REMOVABLE FABRIC. SPARE COVERS COST 52% OF THE RELATIVE ITEM. / ENTIÈREMENT DÉHOUSSABLE. LES HOUSSES DE RECHANGE COÛTENT 52% DU PRIX DE L'ARTICLE CORRESPONDANT. / TOTALMENTE DESENFUNDABLE. LAS FUNDAS DE RECAMBIO CUESTAN EL 52% DEL CORRESPONDIENTE ARTICULO. / VOLLSTÄNDIG ENTFERNBAR. ERSATZFUTTER KOSTEN 52% DES ENTSPRECHENDEN ARTIKELS.

I disegni del listino relativi ad elementi con verso si riferiscono alla versione sinistra. / The drawings in the price list associated with elements with a back refer to the version on the left. / Les dessins du catalogue de prix concernant les éléments avec un sens se réfèrent à la version gauche. / Los dibujos de la lista relativos a elementos con verso se refieren a la versión izquierda. / Die Zeichnungen in der Preisliste mit Elementen mit Vers beziehen sich auf die Version auf der linken Seite.

LIAM

Art. SX **CL + 3D** Art. DX **3S + LC**

Composizione 3
Arrangement 3
Composition 3
Composición 3
Komposition 3

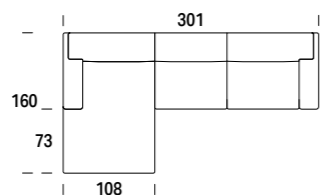

Mt. tessuto base / Base l.m. / Métrage Base / M. base / Meter Grundgewebe 9.4
Mt. tessuto cuscini / Cushion l.m. / Coussin m.l. / Cojines m.l. / Meter Stoff Kissen 11.3
Volume mc / Volume m3 / Volume m3 / Volumen m3 / Volumen m3 3.0

Kg									
€	C	S	L	V	D	E	M	P	
	T. CLIENTE	SUPER	LUSSO	VIP	DELUX	ELITE	MAXI	PRESTIGE	
102	-	-	-	-	-	-	-	-	-

Art. SX **PS + GD** Art. DX **GS + PD**

Composizione 4
Arrangement 4
Composition 4
Composición 4
Komposition 4

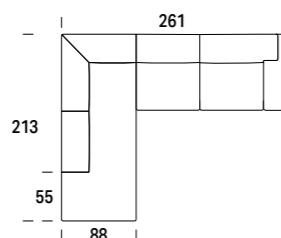

Mt. tessuto base / Base l.m. / Métrage Base / M. base / Meter Grundgewebe 9.6
Mt. tessuto cuscini / Cushion l.m. / Coussin m.l. / Cojines m.l. / Meter Stoff Kissen 15.0
Volume mc / Volume m3 / Volume m3 / Volumen m3 / Volumen m3 2.9

Kg									
€	C	S	L	V	D	E	M	P	
	T. CLIENTE	SUPER	LUSSO	VIP	DELUX	ELITE	MAXI	PRESTIGE	
102	-	-	-	-	-	-	-	-	-

Art. SX **PS + 3D** Art. DX **3S + PD**

Composizione 5
Arrangement 5
Composition 5
Composición 5
Komposition 5

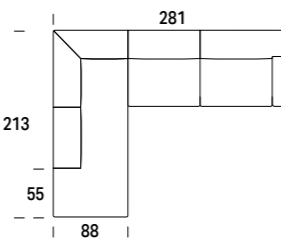

Mt. tessuto base / Base l.m. / Métrage Base / M. base / Meter Grundgewebe 9.8
Mt. tessuto cuscini / Cushion l.m. / Coussin m.l. / Cojines m.l. / Meter Stoff Kissen 15.2
Volume mc / Volume m3 / Volume m3 / Volumen m3 / Volumen m3 3.1

Kg									
€	C	S	L	V	D	E	M	P	
	T. CLIENTE	SUPER	LUSSO	VIP	DELUX	ELITE	MAXI	PRESTIGE	
108	-	-	-	-	-	-	-	-	-

OPTIONAL



ACCIAIO SATINATO
SATINIZED STEEL
ACIER SATINÉ
ACERO SATINADO
SATINIERT



NERO OPACO
MATT BLACK
NOIR OPAQUE
NEGRO MATE
MATTSCHWARZ

COMPLETAMENTE SFODERABILE. LE FODERE DI RICAMBIO COSTANO IL 52% DEL CORRISPONDENTE ARTICOLO. / COMPLETELY REMOVABLE FABRIC. SPARE COVERS COST 52% OF THE RELATIVE ITEM. / ENTIÈREMENT DÉHOUSSABLE. LES HOUSSES DE RECHANGE COÛTENT 52% DU PRIX DE L'ARTICLE CORRESPONDANT. / TOTALMENTE DESENFUNDABLE. LAS FUNDAS DE RECAMBIO CUESTAN EL 52% DEL CORRISPONDIENTE ARTICULO. / VOLLSTÄNDIG ENTFERNBAR. ERSATZFUTTER KOSTEN 52% DES ENTSPRECHENDEN ARTIKELS.

I disegni del listino relativi ad elementi con verso si riferiscono alla versione sinistra. / The drawings in the price list associated with elements with a back refer to the version on the left. / Les dessins du catalogue de prix concernant les éléments avec un sens se réfèrent à la version gauche. / Los dibujos de la lista relativos a elementos con verso se refieren a la versión izquierda. / Die Zeichnungen in der Preisliste mit Elementen mit Vers beziehen sich auf die Version auf der linken Seite.

YOUNG



Art. **01**

Poltrona
Armchair
Fauteuil
Sillón
Sessel

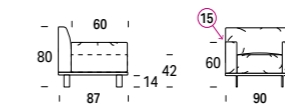

Mt. tessuto base / Base l.m. / Métrage Base / M. base / Meter Grundgewebe 1.4
Mt. tessuto cuscini / Cushion l.m. / Coussin m.l. / Cojines m.l. / Meter Stoff Kissen 5.4
Volume mc / Volume m3 / Volume m3 / Volumen m3 / Volumen m3 0.8

Kg									
€	C	S	L	V	D	E	M	P	
	T. CLIENTE	SUPER	LUSSO	VIP	DELUX	ELITE	MAXI	PRESTIGE	
41	-	-	-	-	-	-	-	-	-

Art. **02**

Divano 2 posti Small
2-seater Small sofa
Canapé 2 places Small
Sofá 2 plazas Small
2-Sitzer-Sofa Small

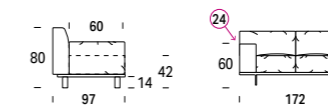

Mt. tessuto base / Base l.m. / Métrage Base / M. base / Meter Grundgewebe 2.0
Mt. tessuto cuscini / Cushion l.m. / Coussin m.l. / Cojines m.l. / Meter Stoff Kissen 9.1
Volume mc / Volume m3 / Volume m3 / Volumen m3 / Volumen m3 1.3

Kg									
€	C	S	L	V	D	E	M	P	
	T. CLIENTE	SUPER	LUSSO	VIP	DELUX	ELITE	MAXI	PRESTIGE	
67	-	-	-	-	-	-	-	-	-

Art. **20**

Divano 2 posti Midi
2-seater Midi sofa
Canapé 2 places Midi
Sofá 2 plazas Midi
2-Sitzer-Sofa Midi

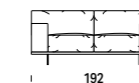

Mt. tessuto base / Base l.m. / Métrage Base / M. base / Meter Grundgewebe 2.0
Mt. tessuto cuscini / Cushion l.m. / Coussin m.l. / Cojines m.l. / Meter Stoff Kissen 9.5
Volume mc / Volume m3 / Volume m3 / Volumen m3 / Volumen m3 1.5

Kg									
€	C	S	L	V	D	E	M	P	
	T. CLIENTE	SUPER	LUSSO	VIP	DELUX	ELITE	MAXI	PRESTIGE	
71	-	-	-	-	-	-	-	-	-

Art. **03**

Divano 3 posti Large
3-seater Large sofa
Canapé 3 places Large
Sofá 3 plazas Large
3-Sitzer-Sofa Large

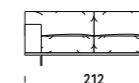

Mt. tessuto base / Base l.m. / Métrage Base / M. base / Meter Grundgewebe 2.0
Mt. tessuto cuscini / Cushion l.m. / Coussin m.l. / Cojines m.l. / Meter Stoff Kissen 10.2
Volume mc / Volume m3 / Volume m3 / Volumen m3 / Volumen m3 1.6

Kg									
€	C	S	L	V	D	E	M	P	
	T. CLIENTE	SUPER	LUSSO	VIP	DELUX	ELITE	MAXI	PRESTIGE	
75	-	-	-	-	-	-	-	-	-

Art. **05**

Divano 3 posti Big
3-seater Big sofa
Canapé 3 places Big
Sofá 3 plazas Big
3-Sitzer-Sofa Big

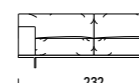

Mt. tessuto base / Base l.m. / Métrage Base / M. base / Meter Grundgewebe 2.0
Mt. tessuto cuscini / Cushion l.m. / Coussin m.l. / Cojines m.l. / Meter Stoff Kissen 11.0
Volume mc / Volume m3 / Volume m3 / Volumen m3 / Volumen m3 1.8

Kg									
€	C	S	L	V	D	E	M	P	
	T. CLIENTE	SUPER	LUSSO	VIP	DELUX	ELITE	MAXI	PRESTIGE	
79	-	-	-	-	-	-	-	-	-

COMPLETAMENTE SFODERABILE. LE FODERE DI RICAMBIO COSTANO IL 52% DEL CORRISPONDENTE ARTICOLO. / COMPLETELY REMOVABLE FABRIC. SPARE COVERS COST 52% OF THE RELATIVE ITEM. / ENTIÈREMENT DÉHOUSSABLE. LES HOUSSES DE RECHANGE COÛTENT 52% DU PRIX DE L'ARTICLE CORRESPONDANT. / TOTALMENTE DESENFUNDABLE. LAS FUNDAS DE RECAMBIO CUESTAN EL 52% DEL CORRISPONDIENTE ARTICULO. / VOLLSTÄNDIG ENTFERNBAR. ERSATZFUTTER KOSTEN 52% DES ENTSPRECHENDEN ARTIKELS.

I disegni del listino relativi ad elementi con verso si riferiscono alla versione sinistra. / The drawings in the price list associated with elements with a back refer to the version on the left. / Les dessins du catalogue de prix concernant les éléments avec un sens se réfèrent à la version gauche. / Los dibujos de la lista relativos a elementos con verso se refieren a la versión izquierda. / Die Zeichnungen in der Preisliste mit Elementen mit Vers beziehen sich auf die Version auf der linken Seite.

YOUNG

Art. 07

Divano 3 posti Maxi
3-seater Maxi sofa
Canapé 3 places Maxi
Sofá 3 plazas Maxi
3-Sitzer-Sofa Maxi

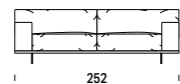

Kg	C	S	L	V	D	E	M	P
	T. CLIENTE	SUPER	LUSSO	VIP	DELUX	ELITE	MAXI	PRESTIGE
83	€	-	-	-	-	-	-	-

Mt. tessuto base / Base l.m. / Métrage Base / M. base / Meter Grundgewebe 2.0
Mt. tessuto cuscini / Cushion l.m. / Coussin ml. / Cojines m.l. / Meter Stoff Kissen 11.3
Volume mc / Volume m³ / Volume m³ / Volumen m³ 2.0

Art. SX MS Art. DX MD

Laterale 1 posto Midi
1-seater Midi side element
Canapé bâtarde 1 place Midi
Lateral 1 plaza Midi
Seitlich 1 Sitz Midi



40	€	-	-	-	-	-	-	-
----	---	---	---	---	---	---	---	---

Mt. tessuto base / Base l.m. / Métrage Base / M. base / Meter Grundgewebe 1.4
Mt. tessuto cuscini / Cushion l.m. / Coussin ml. / Cojines m.l. / Meter Stoff Kissen 4.7
Volume mc / Volume m³ / Volume m³ / Volumen m³ 0.7

Art. SX LS Art. DX LD

Laterale 1 posto Large
1-seater Large side element
Canapé bâtarde 1 place Large
Lateral 1 plaza Large
Seitlich 1 Sitz Large



42	€	-	-	-	-	-	-	-
----	---	---	---	---	---	---	---	---

Mt. tessuto base / Base l.m. / Métrage Base / M. base / Meter Grundgewebe 1.4
Mt. tessuto cuscini / Cushion l.m. / Coussin ml. / Cojines m.l. / Meter Stoff Kissen 4.8
Volume mc / Volume m³ / Volume m³ / Volumen m³ 0.8

Art. SX 2S Art. DX 2D

Laterale 2 posti Small
2-seater Small side element
Canapé bâtarde 2 places Small
Lateral 2 plazas Small
Seitlich 2 Sitze Small

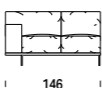

61	€	-	-	-	-	-	-	-
----	---	---	---	---	---	---	---	---

Mt. tessuto base / Base l.m. / Métrage Base / M. base / Meter Grundgewebe 1.6
Mt. tessuto cuscini / Cushion l.m. / Coussin ml. / Cojines m.l. / Meter Stoff Kissen 7.4
Volume mc / Volume m³ / Volume m³ / Volumen m³ 1.2

Art. SX GS Art. DX GD

Laterale 2 posti Midi
2-seater Midi side element
Canapé bâtarde 2 places Midi
Lateral 2 plazas Midi
Seitlich 2 Sitze Midi

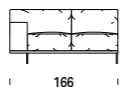

65	€	-	-	-	-	-	-	-
----	---	---	---	---	---	---	---	---

Mt. tessuto base / Base l.m. / Métrage Base / M. base / Meter Grundgewebe 1.8
Mt. tessuto cuscini / Cushion l.m. / Coussin ml. / Cojines m.l. / Meter Stoff Kissen 8.1
Volume mc / Volume m³ / Volume m³ / Volumen m³ 1.3

Art. SX 3S Art. DX 3D

Laterale 3 posti Large
3-seater Large side element
Canapé bâtarde 3 places Large
Lateral 3 plazas Large
Seitlich 3 Sitze Large

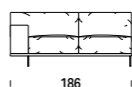

69	€	-	-	-	-	-	-	-
----	---	---	---	---	---	---	---	---

Mt. tessuto base / Base l.m. / Métrage Base / M. base / Meter Grundgewebe 2.0
Mt. tessuto cuscini / Cushion l.m. / Coussin ml. / Cojines m.l. / Meter Stoff Kissen 9.0
Volume mc / Volume m³ / Volume m³ / Volumen m³ 1.5

YOUNG

Art. SX 5S Art. DX 5D

Laterale 3 posti Big
3-seater Big side element
Canapé bâtarde 3 places Big
Lateral 3 plazas Big
Seitlich 3 Sitze Big

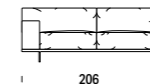

Kg	C	S	L	V	D	E	M	P
	T. CLIENTE	SUPER	LUSSO	VIP	DELUX	ELITE	MAXI	PRESTIGE
73	€	-	-	-	-	-	-	-

Mt. tessuto base / Base l.m. / Métrage Base / M. base / Meter Grundgewebe 2.0
Mt. tessuto cuscini / Cushion l.m. / Coussin ml. / Cojines m.l. / Meter Stoff Kissen 9.3
Volume mc / Volume m³ / Volume m³ / Volumen m³ 1.6

Art. SX 7S Art. DX 7D

Laterale 3 posti Maxi
3-seater Maxi side element
Canapé bâtarde 3 places Maxi
Lateral 3 plazas Maxi
Seitlich 3 Sitze Maxi

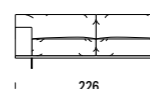

77	€	-	-	-	-	-	-	-
----	---	---	---	---	---	---	---	---

Mt. tessuto base / Base l.m. / Métrage Base / M. base / Meter Grundgewebe 2.0
Mt. tessuto cuscini / Cushion l.m. / Coussin ml. / Cojines m.l. / Meter Stoff Kissen 9.5
Volume mc / Volume m³ / Volume m³ / Volumen m³ 1.8

Art. SX CM Art. DX MC

Chaise longue Midi
Midi chaise longue
Méridienne Midi
Chaise longue Midi
Chaiselongue Midi

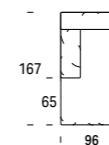

49	€	-	-	-	-	-	-	-
----	---	---	---	---	---	---	---	---

Mt. tessuto base / Base l.m. / Métrage Base / M. base / Meter Grundgewebe 1.7
Mt. tessuto cuscini / Cushion l.m. / Coussin ml. / Cojines m.l. / Meter Stoff Kissen 6.3
Volume mc / Volume m³ / Volume m³ / Volumen m³ 1.2

Art. SX CL Art. DX LC

Chaise longue Large
Large chaise longue
Méridienne Large
Chaise longue Large
Chaiselongue Large

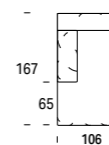

59	€	-	-	-	-	-	-	-
----	---	---	---	---	---	---	---	---

Mt. tessuto base / Base l.m. / Métrage Base / M. base / Meter Grundgewebe 1.7
Mt. tessuto cuscini / Cushion l.m. / Coussin ml. / Cojines m.l. / Meter Stoff Kissen 6.7
Volume mc / Volume m³ / Volume m³ / Volumen m³ 1.4

Art. 12

Pouf rettangolare Midi
Mdi Rectangular pouf
Pouf rectangulaire Midi
Puf rectangular Midi
Midi Rechteckig Sitzpuff

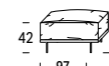

15	€	-	-	-	-	-	-	-
----	---	---	---	---	---	---	---	---

Mt. tessuto base / Base l.m. / Métrage Base / M. base / Meter Grundgewebe 0.9
Mt. tessuto cuscini / Cushion l.m. / Coussin ml. / Cojines m.l. / Meter Stoff Kissen 1.2
Volume mc / Volume m³ / Volume m³ / Volumen m³ 0.3

Art. SX CM + GD Art. DX GS + MC

Composizione 1
Arrangement 1
Composition 1
Composición 1
Komposition 1

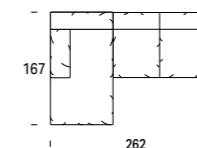

114	€	-	-	-	-	-	-	-
-----	---	---	---	---	---	---	---	---

Mt. tessuto base / Base l.m. / Métrage Base / M. base / Meter Grundgewebe 3.5
Mt. tessuto cuscini / Cushion l.m. / Coussin ml. / Cojines m.l. / Meter Stoff Kissen 14.4
Volume mc / Volume m³ / Volume m³ / Volumen m³ 2.5

COMPLETAMENTE SFODERABILE. LE FODERE DI RICAMBIO COSTANO IL 52% DEL CORRISPONDENTE ARTICOLO. / COMPLETELY REMOVABLE FABRIC. SPARE COVERS COST 52% OF THE RELATIVE ITEM. / ENTIÈREMENT DÉHOUSSABLE. LES HOUSSES DE RECHANGE COÛTENT 52% DU PRIX DE L'ARTICLE CORRESPONDANT. / TOTALMENTE DESENFUNDABLE. LAS FUNDAS DE RECAMBIO CUESTAN EL 52% DEL CORRESPONDIENTE ARTICULO. / VOLLSTÄNDIG ENTFERNBAR. ERSATZFUTTER KOSTEN 52% DES ENTSPRECHENDEN ARTIKELS.

I disegni del listino relativi ad elementi con verso si riferiscono alla versione sinistra. / The drawings in the price list associated with elements with a back refer to the version on the left. / Les dessins du catalogue de prix concernant les éléments avec un sens se réfèrent à la version gauche. / Los dibujos de la lista relativos a elementos con verso se refieren a la versión izquierda. / Die Zeichnungen in der Preisliste mit Elementen mit Vers beziehen sich auf die Version auf der linken Seite.

COMPLETAMENTE SFODERABILE. LE FODERE DI RICAMBIO COSTANO IL 52% DEL CORRISPONDENTE ARTICOLO. / COMPLETELY REMOVABLE FABRIC. SPARE COVERS COST 52% OF THE RELATIVE ITEM. / ENTIÈREMENT DÉHOUSSABLE. LES HOUSSES DE RECHANGE COÛTENT 52% DU PRIX DE L'ARTICLE CORRESPONDANT. / TOTALMENTE DESENFUNDABLE. LAS FUNDAS DE RECAMBIO CUESTAN EL 52% DEL CORRESPONDIENTE ARTICULO. / VOLLSTÄNDIG ENTFERNBAR. ERSATZFUTTER KOSTEN 52% DES ENTSPRECHENDEN ARTIKELS.

I disegni del listino relativi ad elementi con verso si riferiscono alla versione sinistra. / The drawings in the price list associated with elements with a back refer to the version on the left. / Les dessins du catalogue de prix concernant les éléments avec un sens se réfèrent à la version gauche. / Los dibujos de la lista relativos a elementos con verso se refieren a la versión izquierda. / Die Zeichnungen in der Preisliste mit Elementen mit Vers beziehen sich auf die Version auf der linken Seite.

YOUNG

Art. SX **CL + 3D** Art. DX **3S + LC**

Composizione 2
Arrangement 2
Composition 2
Composición 2
Komposition 2

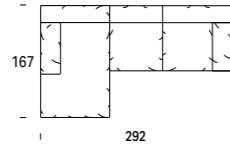

Mt. tessuto base / Base l.m. / Métrage Base / M. base / Meter Grundgewebe 3.7
Mt. tessuto cuscini / Cushion l.m. / Coussin m.l. / Cojines m.l. / Meter Stoff Kissen 15.7
Volume mc / Volume m³ / Volume m3 / Volumen m3 / Volumen m³ 2.9

Kg	C	S	L	V	D	E	M	P
	T. CLIENTE	SUPER	LUSSO	VIP	DELUX	ELITE	MAXI	PRESTIGE
128	-	-	-	-	-	-	-	-

BLOOM

Art. **01**

Poltrona
Armchair
Fauteuil
Sillón
Sessel

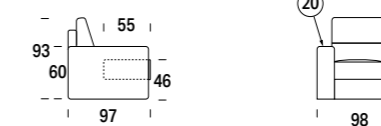

Mt. tessuto base / Base l.m. / Métrage Base / M. base / Meter Grundgewebe 4.1
Mt. tessuto cuscini / Cushion l.m. / Coussin m.l. / Cojines m.l. / Meter Stoff Kissen 2.3
Volume mc / Volume m³ / Volume m³ / Volumen m³ / Volumen m³ 1.2

Art. **02**

Divano 2 posti Small
2-seater Small sofa
Canapé 2 places Small
Sofá 2 plazas Small
2-Sitzer-Sofa Small

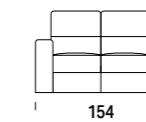

Mt. tessuto base / Base l.m. / Métrage Base / M. base / Meter Grundgewebe 5.0
Mt. tessuto cuscini / Cushion l.m. / Coussin m.l. / Cojines m.l. / Meter Stoff Kissen 4.4
Volume mc / Volume m³ / Volume m³ / Volumen m³ / Volumen m³ 1.7

Art. **20**

Divano 2 posti Midi
2-seater Midi sofa
Canapé 2 places Midi
Sofá 2 plazas Midi
2-Sitzer-Sofa Midi

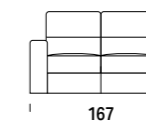

Mt. tessuto base / Base l.m. / Métrage Base / M. base / Meter Grundgewebe 5.0
Mt. tessuto cuscini / Cushion l.m. / Coussin m.l. / Cojines m.l. / Meter Stoff Kissen 4.8
Volume mc / Volume m³ / Volume m³ / Volumen m³ / Volumen m³ 1.9

Art. **03**

Divano 3 posti Large
3-seater Large sofa
Canapé 3 places Large
Sofá 3 plazas Large
3-Sitzer-Sofa Large

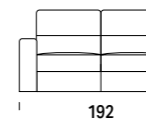

Mt. tessuto base / Base l.m. / Métrage Base / M. base / Meter Grundgewebe 6.7
Mt. tessuto cuscini / Cushion l.m. / Coussin m.l. / Cojines m.l. / Meter Stoff Kissen 7.4
Volume mc / Volume m³ / Volume m³ / Volumen m³ / Volumen m³ 2.1

Art. **05**

Divano 3 posti Big
3-seater Big sofa
Canapé 3 places Big
Sofá 3 plazas Big
3-Sitzer-Sofa Big

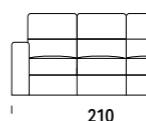

Mt. tessuto base / Base l.m. / Métrage Base / M. base / Meter Grundgewebe 6.3
Mt. tessuto cuscini / Cushion l.m. / Coussin m.l. / Cojines m.l. / Meter Stoff Kissen 6.5
Volume mc / Volume m³ / Volume m³ / Volumen m³ / Volumen m³ 2.3

OPTIONAL



CROMO
CHROME
CHROME
CROMO
CHROM



NERO GOFFRATO
BLACK EMBOSSED
NOIR GAUFRE
NEGRO GOFRADO
SCHWARZ GEPRÄGT

COMPLETAMENTE SFODERABILE. LE FODERE DI RICAMBIO COSTANO IL 52% DEL CORRISPONDENTE ARTICOLO. / COMPLETELY REMOVABLE FABRIC. SPARE COVERS COST 52% OF THE RELATIVE ITEM. / ENTIÈREMENT DÉHOUSSABLE. LES HOUSSES DE RECHANGE CÔTENT 52% DU PRIX DE L'ARTICLE CORRESPONDANT. / TOTALMENTE DESENFUNDABLE. LAS FUNDAS DE RECAMBIO CUESTAN EL 52% DEL CORRISPONDIENTE ARTICULO. / VOLLSTÄNDIG ENTFERNBAR. ERSATZFUTTER KOSTEN 52% DES ENTSPRECHENDEN ARTIKELS.

I disegni del listino relativi ad elementi con verso si riferiscono alla versione sinistra. / The drawings in the price list associated with elements with a back refer to the version on the left. / Les dessins du catalogue de prix concernant les éléments avec un sens se réfèrent à la version gauche. / Los dibujos de la lista relativos a elementos con verso se refieren a la versión izquierda. / Die Zeichnungen in der Preisliste mit Elementen mit Vers beziehen sich auf die Version auf der linken Seite.

COMPLETAMENTE SFODERABILE. LE FODERE DI RICAMBIO COSTANO IL 52% DEL CORRISPONDENTE ARTICOLO. / COMPLETELY REMOVABLE FABRIC. SPARE COVERS COST 52% OF THE RELATIVE ITEM. / ENTIÈREMENT DÉHOUSSABLE. LES HOUSSES DE RECHANGE CÔTENT 52% DU PRIX DE L'ARTICLE CORRESPONDANT. / TOTALMENTE DESENFUNDABLE. LAS FUNDAS DE RECAMBIO CUESTAN EL 52% DEL CORRISPONDIENTE ARTICULO. / VOLLSTÄNDIG ENTFERNBAR. ERSATZFUTTER KOSTEN 52% DES ENTSPRECHENDEN ARTIKELS.

I disegni del listino relativi ad elementi con verso si riferiscono alla versione sinistra. / The drawings in the price list associated with elements with a back refer to the version on the left. / Les dessins du catalogue de prix concernant les éléments avec un sens se réfèrent à la version gauche. / Los dibujos de la lista relativos a elementos con verso se refieren a la versión izquierda. / Die Zeichnungen in der Preisliste mit Elementen mit Vers beziehen sich auf die Version auf der linken Seite.

BLOOM

Art. 06

Divano 3 posti Super Big
3-seater Super Big sofa
Canapé 3 places Super Big
Sofá 3 plazas Super Big
3-Sitzer-Sofa Super Big

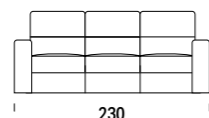

Kg		C	S	L	V	D	E	M	P
€	T. CLIENTE	SUPER	LUSSO	VIP	DE LUX	ELITE	MAXI	PRESTIGE	
70	€	-	-	-	-	-	-	-	-

Mt. tessuto base / Base l.m. / Métrage Base / M. base / Meter Grundgewebe 6.4
Mt. tessuto cuscini / Cushion l.m. / Coussin ml. / Cojines m.l. / Meter Stoff Kissen 7.1
Volume mc / Volume m³ / Volume m³ / Volumen m³ / Volumen m³ 0.7

Art. 07

Divano 3 posti Maxi
3-seater Maxi sofa
Canapé 3 places Maxi
Sofá 3 plazas Maxi
3-Sitzer-Sofa Maxi

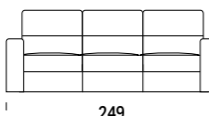

Kg		C	S	L	V	D	E	M	P
€	T. CLIENTE	SUPER	LUSSO	VIP	DE LUX	ELITE	MAXI	PRESTIGE	
75	€	-	-	-	-	-	-	-	-

Mt. tessuto base / Base l.m. / Métrage Base / M. base / Meter Grundgewebe 7.1
Mt. tessuto cuscini / Cushion l.m. / Coussin ml. / Cojines m.l. / Meter Stoff Kissen 9.3
Volume mc / Volume m³ / Volume m³ / Volumen m³ / Volumen m³ 0.8

Art. 92

Elemento centrale Large
Large central element
Chauffeuse Large
Elemento central Large
Zentrales Element Large



Kg		C	S	L	V	D	E	M	P
€	T. CLIENTE	SUPER	LUSSO	VIP	DE LUX	ELITE	MAXI	PRESTIGE	
28	€	-	-	-	-	-	-	-	-

Mt. tessuto base / Base l.m. / Métrage Base / M. base / Meter Grundgewebe 1.9
Mt. tessuto cuscini / Cushion l.m. / Coussin ml. / Cojines m.l. / Meter Stoff Kissen 3.2
Volume mc / Volume m³ / Volume m³ / Volumen m³ / Volumen m³ 0.9

Art. SX MS Art. DX MD

Laterale 1 posto Midi
1-seater Midi side element
Canapé bâtarde 1 place Midi
Lateral 1 plaza Midi
Seitlich 1 Sitz Midi

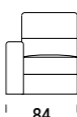

Kg		C	S	L	V	D	E	M	P
€	T. CLIENTE	SUPER	LUSSO	VIP	DE LUX	ELITE	MAXI	PRESTIGE	
26	€	-	-	-	-	-	-	-	-

Mt. tessuto base / Base l.m. / Métrage Base / M. base / Meter Grundgewebe 2.9
Mt. tessuto cuscini / Cushion l.m. / Coussin ml. / Cojines m.l. / Meter Stoff Kissen 3.2
Volume mc / Volume m³ / Volume m³ / Volumen m³ / Volumen m³ 0.9

Art. SX LS Art. DX LD

Laterale 1 posto Large
1-seater Large side element
Canapé bâtarde 1 place Large
Lateral 1 plaza Large
Seitlich 1 Sitz Large

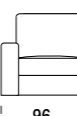

Kg		C	S	L	V	D	E	M	P
€	T. CLIENTE	SUPER	LUSSO	VIP	DE LUX	ELITE	MAXI	PRESTIGE	
28	€	-	-	-	-	-	-	-	-

Mt. tessuto base / Base l.m. / Métrage Base / M. base / Meter Grundgewebe 3.4
Mt. tessuto cuscini / Cushion l.m. / Coussin ml. / Cojines m.l. / Meter Stoff Kissen 3.2
Volume mc / Volume m³ / Volume m³ / Volumen m³ / Volumen m³ 1.0

Art. SX GS Art. DX GD

Laterale 2 posti Midi
2-seater Midi side element
Canapé bâtarde 2 places Midi
Lateral 2 plazas Midi
Seitlich 2 Sitze Midi

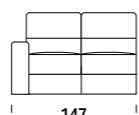

Kg		C	S	L	V	D	E	M	P
€	T. CLIENTE	SUPER	LUSSO	VIP	DE LUX	ELITE	MAXI	PRESTIGE	
45	€	-	-	-	-	-	-	-	-

Mt. tessuto base / Base l.m. / Métrage Base / M. base / Meter Grundgewebe 3.9
Mt. tessuto cuscini / Cushion l.m. / Coussin ml. / Cojines m.l. / Meter Stoff Kissen 4.8
Volume mc / Volume m³ / Volume m³ / Volumen m³ / Volumen m³ 1.1

BLOOM

Art. SX 3S Art. DX 3D

Laterale 3 posti Large
3-seater Large side element
Canapé bâtarde 3 places Large
Lateral 3 plazas Large
Seitlich 3 Sitze Large

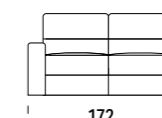

Kg		C	S	L	V	D	E	M	P
€	T. CLIENTE	SUPER	LUSSO	VIP	DE LUX	ELITE	MAXI	PRESTIGE	
52	€	-	-	-	-	-	-	-	-

Mt. tessuto base / Base l.m. / Métrage Base / M. base / Meter Grundgewebe 5.2
Mt. tessuto cuscini / Cushion l.m. / Coussin ml. / Cojines m.l. / Meter Stoff Kissen 6.3
Volume mc / Volume m³ / Volume m³ / Volumen m³ / Volumen m³ 1.5

Art. SX 6S Art. DX 6D

Laterale 3 posti Super Big
3-seater Super Big side element
Canapé bâtarde 3 places Super Big
Lateral 3 plazas Super Big
Seitlich 3 Super Big

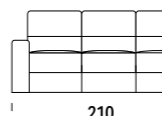

Kg		C	S	L	V	D	E	M	P
€	T. CLIENTE	SUPER	LUSSO	VIP	DE LUX	ELITE	MAXI	PRESTIGE	
62	€	-	-	-	-	-	-	-	-

Mt. tessuto base / Base l.m. / Métrage Base / M. base / Meter Grundgewebe 4.9
Mt. tessuto cuscini / Cushion l.m. / Coussin ml. / Cojines m.l. / Meter Stoff Kissen 7.2
Volume mc / Volume m³ / Volume m³ / Volumen m³ / Volumen m³ 1.7

Art. SX QP Art. DX PQ

Laterale angolo quadro c/penisola
Square corner side element w/peninsula
Canapé bâtarde angle rond a/peninsula
Lateral esquina cuadrada c/peninsula
Seitlich quadratische Ecke m.Halbinsel

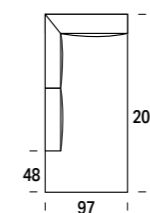

Kg		C	S	L	V	D	E	M	P
€	T. CLIENTE	SUPER	LUSSO	VIP	DE LUX	ELITE	MAXI	PRESTIGE	
70	€	-	-	-	-	-	-	-	-

Mt. tessuto base / Base l.m. / Métrage Base / M. base / Meter Grundgewebe 5.0
Mt. tessuto cuscini / Cushion l.m. / Coussin ml. / Cojines m.l. / Meter Stoff Kissen 7.5
Volume mc / Volume m³ / Volume m³ / Volumen m³ / Volumen m³ 1.9

Art. AA

Angolo aperto
Open corner
Angle ouvert
Esquina abierta
Offene Ecke

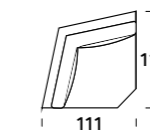

Kg		C	S	L	V	D	E	M	P
€	T. CLIENTE	SUPER	LUSSO	VIP	DE LUX	ELITE	MAXI	PRESTIGE	
30	€	-	-	-	-	-	-	-	-

Mt. tessuto base / Base l.m. / Métrage Base / M. base / Meter Grundgewebe 2.8
Mt. tessuto cuscini / Cushion l.m. / Coussin ml. / Cojines m.l. / Meter Stoff Kissen 4.7
Volume mc / Volume m³ / Volume m³ / Volumen m³ / Volumen m³ 1.1

Art. AQ

Angolo quadro
Square corner
Angle carré
Esquina cuadrada
Quadratische Ecke

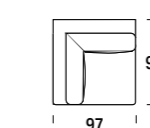

Kg		C	S	L	V	D	E	M	P
€	T. CLIENTE	SUPER	LUSSO	VIP	DE LUX	ELITE	MAXI	PRESTIGE	
30	€	-	-	-	-	-	-	-	-

Mt. tessuto base / Base l.m. / Métrage Base / M. base / Meter Grundgewebe 2.8
Mt. tessuto cuscini / Cushion l.m. / Coussin ml. / Cojines m.l. / Meter Stoff Kissen 4.7
Volume mc / Volume m³ / Volume m³ / Volumen m³ / Volumen m³ 1.0

Art. NM

Terminale anteriore Midi
Front Midi end element
Terminal avant Midi
Terminal anterior Midi
Abschlusselement vorne Midi

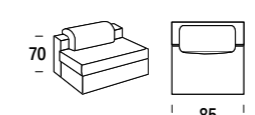

Kg		C	S	L	V	D	E	M	P
€	T. CLIENTE	SUPER	LUSSO	VIP	DE LUX	ELITE	MAXI	PRESTIGE	
20	€	-	-	-	-	-	-	-	-

Mt. tessuto base / Base l.m. / Métrage Base / M. base / Meter Grundgewebe 3.3
Mt. tessuto cuscini / Cushion l.m. / Coussin ml. / Cojines m.l. / Meter Stoff Kissen 2.5
Volume mc / Volume m³ / Volume m³ / Volumen m³ / Volumen m³ 0.5

COMPLETAMENTE SFODERABILE. LE FODERE DI RICAMBIO COSTANO IL 52% DEL CORRISPONDENTE ARTICOLO. / COMPLETELY REMOVABLE FABRIC. SPARE COVERS COST 52% OF THE RELATIVE ITEM. / ENTIÈREMENT DÉHOUSSABLE. LES HOUSSES DE RECHANGE COÛTENT 52% DU PRIX DE L'ARTICLE CORRESPONDANT. / TOTALMENTE DESENFUNDABLE. LAS FUNDAS DE RECAMBIO CUESTAN EL 52% DEL CORRESPONDIENTE ARTICULO. / VOLLSTÄNDIG ENTFERNBAR. ERSATZFUTTER KOSTEN 52% DES ENTSPRECHENDEN ARTIKELS.

I disegni del listino relativi ad elementi con verso si riferiscono alla versione sinistra. / The drawings in the price list associated with elements with a back refer to the version on the left. / Les dessins du catalogue de prix concernant les éléments avec un sens se réfèrent à la version gauche. / Los dibujos de la lista relativos a elementos con verso se refieren a la versión izquierda. / Die Zeichnungen in der Preisliste mit Elementen mit Vers beziehen sich auf die Version auf der linken Seite.

COMPLETAMENTE SFODERABILE. LE FODERE DI RICAMBIO COSTANO IL 52% DEL CORRISPONDENTE ARTICOLO. / COMPLETELY REMOVABLE FABRIC. SPARE COVERS COST 52% OF THE RELATIVE ITEM. / ENTIÈREMENT DÉHOUSSABLE. LES HOUSSES DE RECHANGE COÛTENT 52% DU PRIX DE L'ARTICLE CORRESPONDANT. / TOTALMENTE DESENFUNDABLE. LAS FUNDAS DE RECAMBIO CUESTAN EL 52% DEL CORRESPONDIENTE ARTICULO. / VOLLSTÄNDIG ENTFERNBAR. ERSATZFUTTER KOSTEN 52% DES ENTSPRECHENDEN ARTIKELS.

I disegni del listino relativi ad elementi con verso si riferiscono alla versione sinistra. / The drawings in the price list associated with elements with a back refer to the version on the left. / Les dessins du catalogue de prix concernant les éléments avec un sens se réfèrent à la version gauche. / Los dibujos de la lista relativos a elementos con verso se refieren a la versión izquierda. / Die Zeichnungen in der Preisliste mit Elementen mit Vers beziehen sich auf die Version auf der linken Seite.

BLOOM

Art. **NL**

Terminale anteriore Large
 Front Large end element
 Terminal avant Large
 Terminal anterior Large
 Abschlusselement vorne Large

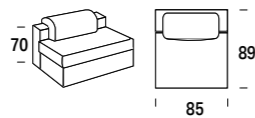

Kg	C	S	L	V	D	E	M	P
	T. CLIENTE	SUPER	LUSSO	VIP	DELUX	ELITE	MAXI	PRESTIGE
25	€	-	-	-	-	-	-	-

Mt. tessuto base / Base l.m. / Métrage Base / M. base / Meter Grundgewebe 3.6
 Mt. tessuto cuscini / Cushion l.m. / Coussin m.l. / Cojines m.l. / Meter Stoff Kissen 2.6
 Volume mc / Volume m³ / Volume m³ / Volumen m³ / Volumen m³ 0.6

Art. **14**

Pouf rettangolare
 Rectangular pouf
 Pouf rectangulaire
 Puf rectangular
 Rechteckig Sitzpuff

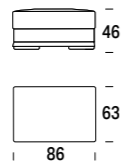

8	€	-	-	-	-	-	-	-
---	---	---	---	---	---	---	---	---

Mt. tessuto base / Base l.m. / Métrage Base / M. base / Meter Grundgewebe 1.4
 Mt. tessuto cuscini / Cushion l.m. / Coussin m.l. / Cojines m.l. / Meter Stoff Kissen 1.6
 Volume mc / Volume m³ / Volume m³ / Volumen m³ / Volumen m³ 0.3

Art. **31**

Poggiatesta
 Headrest
 Appuie-tête
 Reposacabeza
 Kopflehne

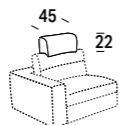

5	€	-	-	-	-	-	-	-
---	---	---	---	---	---	---	---	---

Mt. tessuto base / Base l.m. / Métrage Base / M. base / Meter Grundgewebe 0.9
 Mt. tessuto cuscini / Cushion l.m. / Coussin m.l. / Cojines m.l. / Meter Stoff Kissen 0.2

Art. **PP**

Poggiapiedi
 Footrest
 Repose-pieds
 Reposapiés
 Fußstütze

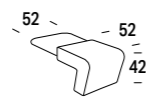

8	€	-	-	-	-	-	-	-
---	---	---	---	---	---	---	---	---

Mt. tessuto base / Base l.m. / Métrage Base / M. base / Meter Grundgewebe 1.6
 Mt. tessuto cuscini / Cushion l.m. / Coussin m.l. / Cojines m.l. / Meter Stoff Kissen 0.2
 Volume mc / Volume m³ / Volume m³ / Volumen m³ / Volumen m³ 0.2

Art. **PPC**

Cuffia per poggia piedi
 Footrest cap
 Bonnet pour repose-pieds
 Funda para reposapiés
 Kappe für Fußstütze



1	€	-	-	-	-	-	-	-
---	---	---	---	---	---	---	---	---

Mt. tessuto base / Base l.m. / Métrage Base / M. base / Meter Grundgewebe 0.8
 Mt. tessuto cuscini / Cushion l.m. / Coussin m.l. / Cojines m.l. / Meter Stoff Kissen 0.1
 Volume mc / Volume m³ / Volume m³ / Volumen m³ / Volumen m³ 0.1

Art. SX **EI** Art. DX **IE**

Special Super Big con penisola reversibile
 Super Big special sofa with reversible chaise longue
 Canapé Special Super Big a/méridienne reversible
 Especial Super Big con penisola reversible
 Special Super Big mit umkehrbarer Halbinsel

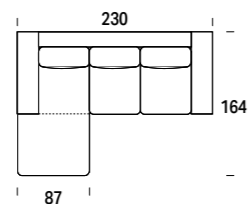

85	€	-	-	-	-	-	-	-
----	---	---	---	---	---	---	---	---

Mt. tessuto base / Base l.m. / Métrage Base / M. base / Meter Grundgewebe 8.1
 Mt. tessuto cuscini / Cushion l.m. / Coussin m.l. / Cojines m.l. / Meter Stoff Kissen 9.2
 Volume mc / Volume m³ / Volume m³ / Volumen m³ / Volumen m³ 2.1

BLOOM

Art. SX **EX** Art. DX **XE**

Special Maxi con penisola reversibile
 Maxi special sofa with reversible chaise longue
 Canapé Special Maxi a/méridienne reversible
 Especial Maxi con peninsula reversible
 Special Maxi mit umkehrbarer Halbinsel

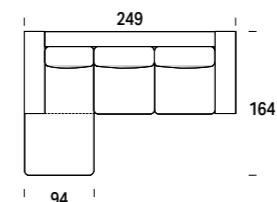

Kg	C	S	L	V	D	E	M	P
	T. CLIENTE	SUPER	LUSSO	VIP	DELUX	ELITE	MAXI	PRESTIGE
92	€	-	-	-	-	-	-	-

Mt. tessuto base / Base l.m. / Métrage Base / M. base / Meter Grundgewebe 8.5
 Mt. tessuto cuscini / Cushion l.m. / Coussin m.l. / Cojines m.l. / Meter Stoff Kissen 12.2
 Volume mc / Volume m³ / Volume m³ / Volumen m³ / Volumen m³ 2.3

Art. **06 + NM**

Composizione 1
 Arrangement 1
 Composition 1
 Composición 1
 Komposition 1

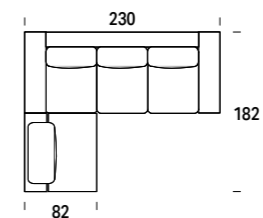

105	€	-	-	-	-	-	-	-
-----	---	---	---	---	---	---	---	---

Mt. tessuto base / Base l.m. / Métrage Base / M. base / Meter Grundgewebe 11.4
 Mt. tessuto cuscini / Cushion l.m. / Coussin m.l. / Cojines m.l. / Meter Stoff Kissen 11.7
 Volume mc / Volume m³ / Volume m³ / Volumen m³ / Volumen m³ 2.6

Art. **07 + NL**

Composizione 2
 Arrangement 2
 Composition 2
 Composición 2
 Komposition 2

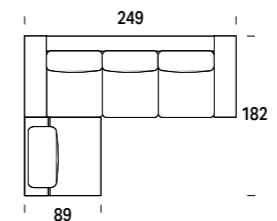

117	€	-	-	-	-	-	-	-
-----	---	---	---	---	---	---	---	---

Mt. tessuto base / Base l.m. / Métrage Base / M. base / Meter Grundgewebe 12.1
 Mt. tessuto cuscini / Cushion l.m. / Coussin m.l. / Cojines m.l. / Meter Stoff Kissen 14.8
 Volume mc / Volume m³ / Volume m³ / Volumen m³ / Volumen m³ 2.9

Art. SX **QP + 3D** Art. DX **3S + PQ**

Composizione 3
 Arrangement 3
 Composition 3
 Composición 3
 Komposition 3

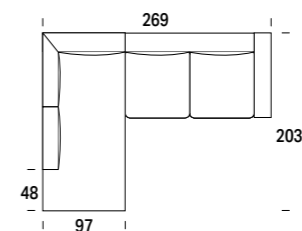

122	€	-	-	-	-	-	-	-
-----	---	---	---	---	---	---	---	---

Mt. tessuto base / Base l.m. / Métrage Base / M. base / Meter Grundgewebe 10.2
 Mt. tessuto cuscini / Cushion l.m. / Coussin m.l. / Cojines m.l. / Meter Stoff Kissen 13.8
 Volume mc / Volume m³ / Volume m³ / Volumen m³ / Volumen m³ 3.4

COMPLETAMENTE SFODERABILE. LE FODERE DI RICAMBIO COSTANO IL 52% DEL CORRISPONDENTE ARTICOLO. / COMPLETELY REMOVABLE FABRIC. SPARE COVERS COST 52% OF THE RELATIVE ITEM. / ENTIÈREMENT DÉHOUSSABLE. LES HOUSSES DE RECHANGE COÛTENT 52% DU PRIX DE L'ARTICLE CORRESPONDANT. / TOTALMENTE DESENFUNDABLE. LAS FUNDAS DE RECAMBIO CUESTAN EL 52% DEL CORRESPONDIENTE ARTICULO. / VOLLSTÄNDIG ENTFERNBAR. ERSATZFUTTER KOSTEN 52% DES ENTSPRECHENDEN ARTIKELS.

I disegni del listino relativi ad elementi con verso si riferiscono alla versione sinistra. / The drawings in the price list associated with elements with a back refer to the version on the left. / Les dessins du catalogue de prix concernant les éléments avec un sens se réfèrent à la version gauche. / Los dibujos de la lista relativos a elementos con verso se refieren a la versión izquierda. / Die Zeichnungen in der Preisliste mit Elementen mit Vers beziehen sich auf die Version auf der linken Seite.

COMPLETAMENTE SFODERABILE. LE FODERE DI RICAMBIO COSTANO IL 52% DEL CORRISPONDENTE ARTICOLO. / COMPLETELY REMOVABLE FABRIC. SPARE COVERS COST 52% OF THE RELATIVE ITEM. / ENTIÈREMENT DÉHOUSSABLE. LES HOUSSES DE RECHANGE COÛTENT 52% DU PRIX DE L'ARTICLE CORRESPONDANT. / TOTALMENTE DESENFUNDABLE. LAS FUNDAS DE RECAMBIO CUESTAN EL 52% DEL CORRESPONDIENTE ARTICULO. / VOLLSTÄNDIG ENTFERNBAR. ERSATZFUTTER KOSTEN 52% DES ENTSPRECHENDEN ARTIKELS.

I disegni del listino relativi ad elementi con verso si riferiscono alla versione sinistra. / The drawings in the price list associated with elements with a back refer to the version on the left. / Les dessins du catalogue de prix concernant les éléments avec un sens se réfèrent à la version gauche. / Los dibujos de la lista relativos a elementos con verso se refieren a la versión izquierda. / Die Zeichnungen in der Preisliste mit Elementen mit Vers beziehen sich auf die Version auf der linken Seite.

RUSSEL



Art. 01

Poltrona
Armchair
Fauteuil
Sillón
Sessel

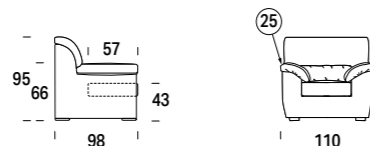

Kg	C	S	L	V	D	E	M	P
	T. CLIENTE	SUPER	LUSSO	VIP	DELUX	ELITE	MAXI	PRESTIGE
45	€	-	-	-	-	-	-	-

Mt. tessuto base / Base l.m. / Métrage Base / M. base / Meter Grundgewebe 3.3
Mt. tessuto cuscini / Cushion l.m. / Coussin ml. / Cojines m.l. / Meter Stoff Kissen 4.3
Volume mc / Volume m³ / Volume m³ / Volumen m³ / Volumen m³ 0.7

Art. 02

Divano 2 posti Small
2-seater Small sofa
Canapé 2 places Small
Sofá 2 plazas Small
2-Sitzer-Sofa Small

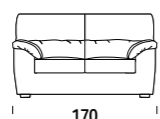

51	€	-	-	-	-	-	-	-
----	---	---	---	---	---	---	---	---

Mt. tessuto base / Base l.m. / Métrage Base / M. base / Meter Grundgewebe 4.2
Mt. tessuto cuscini / Cushion l.m. / Coussin ml. / Cojines m.l. / Meter Stoff Kissen 6.2
Volume mc / Volume m³ / Volume m³ / Volumen m³ / Volumen m³ 1.1

Art. 20

Divano 2 posti Midi
2-seater Midi sofa
Canapé 2 places Midi
Sofá 2 plazas Midi
2-Sitzer-Sofa Midi

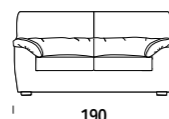

57	€	-	-	-	-	-	-	-
----	---	---	---	---	---	---	---	---

Mt. tessuto base / Base l.m. / Métrage Base / M. base / Meter Grundgewebe 4.3
Mt. tessuto cuscini / Cushion l.m. / Coussin ml. / Cojines m.l. / Meter Stoff Kissen 6.8
Volume mc / Volume m³ / Volume m³ / Volumen m³ / Volumen m³ 1.3

Art. 03

Divano 3 posti Large
3-seater Large sofa
Canapé 3 places Large
Sofá 3 plazas Large
3-Sitzer-Sofa Large

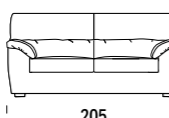

64	€	-	-	-	-	-	-	-
----	---	---	---	---	---	---	---	---

Mt. tessuto base / Base l.m. / Métrage Base / M. base / Meter Grundgewebe 4.7
Mt. tessuto cuscini / Cushion l.m. / Coussin ml. / Cojines m.l. / Meter Stoff Kissen 7.1
Volume mc / Volume m³ / Volume m³ / Volumen m³ / Volumen m³ 1.5

Art. 07

Divano 3 posti Maxi
3-seater Maxi sofa
Canapé 3 places Maxi
Sofá 3 plazas Maxi
3-Sitzer-Sofa Maxi

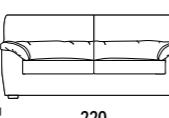

68	€	-	-	-	-	-	-	-
----	---	---	---	---	---	---	---	---

Mt. tessuto base / Base l.m. / Métrage Base / M. base / Meter Grundgewebe 4.7
Mt. tessuto cuscini / Cushion l.m. / Coussin ml. / Cojines m.l. / Meter Stoff Kissen 7.3
Volume mc / Volume m³ / Volume m³ / Volumen m³ / Volumen m³ 1.7

COMPLEMENTAMENTE SFODERABILE. LE FODERE DI RICAMBIO COSTANO IL 52% DEL CORRISPONDENTE ARTICOLO. / COMPLETELY REMOVABLE FABRIC. SPARE COVERS COST 52% OF THE RELATIVE ITEM. / ENTIÈREMENT DÉHOUSSABLE. LES HOUSSES DE RECHANGE COÛTENT 52% DU PRIX DE L'ARTICLE CORRESPONDANT. / TOTALMENTE DESENFUNDABLE. LAS FUNDAS DE RECAMBIO CUESTAN EL 52% DEL CORRESPONDIENTE ARTICULO. / VOLLSTÄNDIG ENTFERNBAR. ERSATZFUTTER KOSTEN 52% DES ENTSPRECHENDEN ARTIKELS.

I disegni del listino relativi ad elementi con verso si riferiscono alla versione sinistra. / The drawings in the price list associated with elements with a back refer to the version on the left. / Les dessins du catalogue de prix concernant les éléments avec un sens se réfèrent à la version gauche. / Los dibujos de la lista relativos a elementos con verso se refieren a la versión izquierda. / Die Zeichnungen in der Preisliste mit Elementen mit Vers beziehen sich auf die Version auf der linken Seite.

RUSSEL

Art. 90

Elemento centrale Small
Small central element
Chaufeuse Small
Elemento central Small
Zentrales Element Small



Mt. tessuto base / Base l.m. / Métrage Base / M. base / Meter Grundgewebe 2.1
Mt. tessuto cuscini / Cushion l.m. / Coussin ml. / Cojines m.l. / Meter Stoff Kissen 2.1
Volume mc / Volume m³ / Volume m³ / Volumen m³ / Volumen m³ 0.5

Art. 91

Elemento centrale Midi
Midi central element
Chaufeuse Midi
Elemento central Midi
Zentrales Element Midi



Mt. tessuto base / Base l.m. / Métrage Base / M. base / Meter Grundgewebe 2.2
Mt. tessuto cuscini / Cushion l.m. / Coussin ml. / Cojines m.l. / Meter Stoff Kissen 2.8
Volume mc / Volume m³ / Volume m³ / Volumen m³ / Volumen m³ 0.5

Art. SX SS Art. DX SD

Laterale 1 posto Small
1-seater Small side element
Canapé bâtarde 1 place Small
Lateral 1 plaza Small
Seitlich 1 Sitz Small

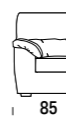

Mt. tessuto base / Base l.m. / Métrage Base / M. base / Meter Grundgewebe 2.5
Mt. tessuto cuscini / Cushion l.m. / Coussin ml. / Cojines m.l. / Meter Stoff Kissen 3.2
Volume mc / Volume m³ / Volume m³ / Volumen m³ / Volumen m³ 0.8

Art. SX MS Art. DX MD

Laterale 1 posto Midi
1-seater Midi side element
Canapé bâtarde 1 place Midi
Lateral 1 plaza Midi
Seitlich 1 Sitz Midi



Mt. tessuto base / Base l.m. / Métrage Base / M. base / Meter Grundgewebe 2.6
Mt. tessuto cuscini / Cushion l.m. / Coussin ml. / Cojines m.l. / Meter Stoff Kissen 3.6
Volume mc / Volume m³ / Volume m³ / Volumen m³ / Volumen m³ 0.9

Art. SX 2S Art. DX 2D

Laterale 2 posti Small
2-seater Small side element
Canapé bâtarde 2 places Small
Lateral 2 plazas Small
Seitlich 2 Sitze Small

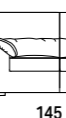

Mt. tessuto base / Base l.m. / Métrage Base / M. base / Meter Grundgewebe 3.3
Mt. tessuto cuscini / Cushion l.m. / Coussin ml. / Cojines m.l. / Meter Stoff Kissen 5.2
Volume mc / Volume m³ / Volume m³ / Volumen m³ / Volumen m³ 1.2

Art. SX GS Art. DX GD

Laterale 2 posti Midi
2-seater Midi side element
Canapé bâtarde 2 places Midi
Lateral 2 plazas Midi
Seitlich 2 Sitze Midi

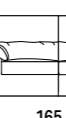

Mt. tessuto base / Base l.m. / Métrage Base / M. base / Meter Grundgewebe 3.5
Mt. tessuto cuscini / Cushion l.m. / Coussin ml. / Cojines m.l. / Meter Stoff Kissen 5.8
Volume mc / Volume m³ / Volume m³ / Volumen m³ / Volumen m³ 1.3

COMPLEMENTAMENTE SFODERABILE. LE FODERE DI RICAMBIO COSTANO IL 52% DEL CORRISPONDENTE ARTICOLO. / COMPLETELY REMOVABLE FABRIC. SPARE COVERS COST 52% OF THE RELATIVE ITEM. / ENTIÈREMENT DÉHOUSSABLE. LES HOUSSES DE RECHANGE COÛTENT 52% DU PRIX DE L'ARTICLE CORRESPONDANT. / TOTALMENTE DESENFUNDABLE. LAS FUNDAS DE RECAMBIO CUESTAN EL 52% DEL CORRESPONDIENTE ARTICULO. / VOLLSTÄNDIG ENTFERNBAR. ERSATZFUTTER KOSTEN 52% DES ENTSPRECHENDEN ARTIKELS.

I disegni del listino relativi ad elementi con verso si riferiscono alla versione sinistra. / The drawings in the price list associated with elements with a back refer to the version on the left. / Les dessins du catalogue de prix concernant les éléments avec un sens se réfèrent à la version gauche. / Los dibujos de la lista relativos a elementos con verso se refieren a la versión izquierda. / Die Zeichnungen in der Preisliste mit Elementen mit Vers beziehen sich auf die Version auf der linken Seite.

Kg	C	S	L	V	D	E	M	P
	T. CLIENTE	SUPER	LUSSO	VIP	DELUX	ELITE	MAXI	PRESTIGE
19	€	-	-	-	-	-	-	-

21	€	-	-	-	-	-	-	-
----	---	---	---	---	---	---	---	---

27	€	-	-	-	-	-	-	-
----	---	---	---	---	---	---	---	---

30	€	-	-	-	-	-	-	-
----	---	---	---	---	---	---	---	---

40	€	-	-	-	-	-	-	-
----	---	---	---	---	---	---	---	---

45	€	-	-	-	-	-	-	-
----	---	---	---	---	---	---	---	---

RUSSEL

Art. SX **3S** Art. DX **3D**

Laterale 3 posti Large
3-seater Large side element
Canapé bâtarde 3 places Large
Lateral 3 plazas Large
Seitlich 3 Sitze Large

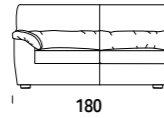

Mt. tessuto base / Base l.m. / Métrage Base / M. base / Meter Grundgewebe 4.0
Mt. tessuto cuscini / Cushion l.m. / Coussin ml. / Cojines m.l. / Meter Stoff Kissen 6.3
Volume mc / Volume m³ / Volume m³ / Volumen m³ 1.4

Art. SX **7S** Art. DX **7D**

Laterale 3 posti Maxi
3-seater Maxi side element
Canapé bâtarde 3 places Maxi
Lateral 3 plazas Maxi
Seitlich 3 Sitze Maxi

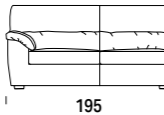

Mt. tessuto base / Base l.m. / Métrage Base / M. base / Meter Grundgewebe 4.0
Mt. tessuto cuscini / Cushion l.m. / Coussin ml. / Cojines m.l. / Meter Stoff Kissen 6.4
Volume mc / Volume m³ / Volume m³ / Volumen m³ 1.6

Art. **AA**

Angolo aperto
Open corner
Angle ouvert
Esquina abierta
Offene Ecke

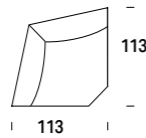

Mt. tessuto base / Base l.m. / Métrage Base / M. base / Meter Grundgewebe 3.0
Mt. tessuto cuscini / Cushion l.m. / Coussin ml. / Cojines m.l. / Meter Stoff Kissen 3.9
Volume mc / Volume m³ / Volume m³ / Volumen m³ 1.0

Art. **AQ**

Angolo quadro
Square corner
Angle carré
Esquina cuadrada
Quadratische Ecke

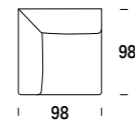

Mt. tessuto base / Base l.m. / Métrage Base / M. base / Meter Grundgewebe 3.4
Mt. tessuto cuscini / Cushion l.m. / Coussin ml. / Cojines m.l. / Meter Stoff Kissen 4.0
Volume mc / Volume m³ / Volume m³ / Volumen m³ 0.9

Art. SX **CS** Art. DX **CD**

Chaise longue reversibile Small
Reversible Small chaise longue
Mériidienne reversible Small
Chaise longue reversible Small
Chaiselongue Small umkehrbar

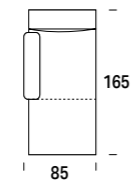

Mt. tessuto base / Base l.m. / Métrage Base / M. base / Meter Grundgewebe 3.5
Mt. tessuto cuscini / Cushion l.m. / Coussin ml. / Cojines m.l. / Meter Stoff Kissen 5.0
Volume mc / Volume m³ / Volume m³ / Volumen m³ 1.0

Art. SX **CM** Art. DX **MC**

Chaise longue reversibile Midi
Reversible Midi chaise longue
Mériidienne reversible Midi
Chaise longue reversible Midi
Chaiselongue Midi umkehrbar

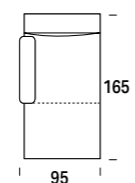

Mt. tessuto base / Base l.m. / Métrage Base / M. base / Meter Grundgewebe 3.6
Mt. tessuto cuscini / Cushion l.m. / Coussin ml. / Cojines m.l. / Meter Stoff Kissen 5.6
Volume mc / Volume m³ / Volume m³ / Volumen m³ 1.1

Kg	C	S	L	V	D	E	M	P
	€ T. CLIENTE	SUPER	LUSSO	VIP	DELUX	ELITE	MAXI	PRESTIGE
50	€ -	-	-	-	-	-	-	-

RUSSEL

Art. SX **LO** Art. DX **OL**

Laterale angolo tondo
Side round corner
Côté angle rond
Lateral esquina redonda
Seitlich runde Ecke

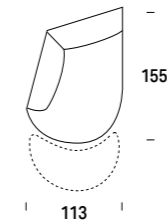

Mt. tessuto base / Base l.m. / Métrage Base / M. base / Meter Grundgewebe 3.1
Mt. tessuto cuscini / Cushion l.m. / Coussin ml. / Cojines m.l. / Meter Stoff Kissen 5.1
Volume mc / Volume m³ / Volume m³ / Volumen m³ 1.3

Art. **PA**

Pouf anteriore
Front pouf
Pouf avant
Puf anterior
Vorderer Sitzpuff

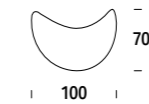

Mt. tessuto base / Base l.m. / Métrage Base / M. base / Meter Grundgewebe 2.8
Mt. tessuto cuscini / Cushion l.m. / Coussin ml. / Cojines m.l. / Meter Stoff Kissen 0.3

Art. **10**

Pouf rettangolare Small
Small rectangular pouf
Pouf rectangulaire Small
Puf rectangular Small
Rechteckig Sitzpuff Small

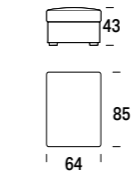

Mt. tessuto base / Base l.m. / Métrage Base / M. base / Meter Grundgewebe 1.4
Mt. tessuto cuscini / Cushion l.m. / Coussin ml. / Cojines m.l. / Meter Stoff Kissen 1.5
Volume mc / Volume m³ / Volume m³ / Volumen m³ 0.3

Art. **11**

Pouf rettangolare Midi
Midi rectangular pouf
Pouf rectangulaire Midi
Puf rectangular Midi
Rechteckig Sitzpuff Midi

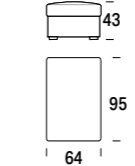

Mt. tessuto base / Base l.m. / Métrage Base / M. base / Meter Grundgewebe 1.4
Mt. tessuto cuscini / Cushion l.m. / Coussin ml. / Cojines m.l. / Meter Stoff Kissen 1.5
Volume mc / Volume m³ / Volume m³ / Volumen m³ 0.3

Art. SX **EM** Art. DX **ME**

Special con penisola reversibile Midi
Midi special sofa with reversible chaise longue
Canapé Special Midi a/mériidienne reversible
Especial Midi con peninsula reversible
Special Midi mit umkehrbarer Halbinsel

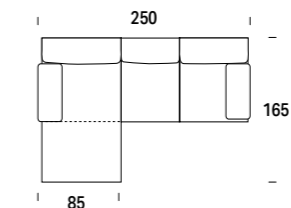

Mt. tessuto base / Base l.m. / Métrage Base / M. base / Meter Grundgewebe 6.3
Mt. tessuto cuscini / Cushion l.m. / Coussin ml. / Cojines m.l. / Meter Stoff Kissen 10.6
Volume mc / Volume m³ / Volume m³ / Volumen m³ 2.2

Art. SX **EX** Art. DX **XE**

Special con penisola reversibile Maxi
Maxi special sofa with reversible chaise longue
Canapé Special Maxi a/mériidienne reversible
Especial Maxi con peninsula reversible
Special Maxi mit umkehrbarer Halbinsel

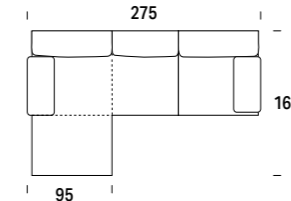

Mt. tessuto base / Base l.m. / Métrage Base / M. base / Meter Grundgewebe 7.3
Mt. tessuto cuscini / Cushion l.m. / Coussin ml. / Cojines m.l. / Meter Stoff Kissen 11.6
Volume mc / Volume m³ / Volume m³ / Volumen m³ 2.4

Kg	C	S	L	V	D	E	M	P
	€ T. CLIENTE	SUPER	LUSSO	VIP	DELUX	ELITE	MAXI	PRESTIGE
44	€ -	-	-	-	-	-	-	-

Kg	C	S	L	V	D	E	M	P
	€ T. CLIENTE	SUPER	LUSSO	VIP	DELUX	ELITE	MAXI	PRESTIGE
18	€ -	-	-	-	-	-	-	-

Kg	C	S	L	V	D	E	M	P
	€ T. CLIENTE	SUPER	LUSSO	VIP	DELUX	ELITE	MAXI	PRESTIGE
19	€ -	-	-	-	-	-	-	-

Kg	C	S	L	V	D	E	M	P
	€ T. CLIENTE	SUPER	LUSSO	VIP	DELUX	ELITE	MAXI	PRESTIGE
21	€ -	-	-	-	-	-	-	-

Kg	C	S	L	V	D	E	M	P
	€ T. CLIENTE	SUPER	LUSSO	VIP	DELUX	ELITE	MAXI	PRESTIGE
85	€ -	-	-	-	-	-	-	-

Kg	C	S	L	V	D	E	M	P
	€ T. CLIENTE	SUPER	LUSSO	VIP	DELUX	ELITE	MAXI	PRESTIGE
100	€ -	-	-	-	-	-	-	-

COMPLETAMENTE SFODERABILE. LE FODERE DI RICAMBIO COSTANO IL 52% DEL CORRISPONDENTE ARTICOLO. / COMPLETELY REMOVABLE FABRIC. SPARE COVERS COST 52% OF THE RELATIVE ITEM. / ENTIÈREMENT DÉHOUSSABLE. LES HOUSSES DE RECHANGE COÛTENT 52% DU PRIX DE L'ARTICLE CORRESPONDANT. / TOTALMENTE DESENFUNDABLE. LAS FUNDAS DE RECAMBIO CUESTAN EL 52% DEL CORRISPONDIENTE ARTICULO. / VOLLSTÄNDIG ENTFERNBAR. ERSATZFUTTER KOSTEN 52% DES ENTSPRECHENDEN ARTIKELS.

I disegni del listino relativi ad elementi con verso si riferiscono alla versione sinistra. / The drawings in the price list associated with elements with a back refer to the version on the left. / Les dessins du catalogue de prix concernant les éléments avec un sens se réfèrent à la version gauche. / Los dibujos de la lista relativos a elementos con verso se refieren a la versión izquierda. / Die Zeichnungen in der Preisliste mit Elementen mit Vers beziehen sich auf die Version auf der linken Seite.

COMPLETAMENTE SFODERABILE. LE FODERE DI RICAMBIO COSTANO IL 52% DEL CORRISPONDENTE ARTICOLO. / COMPLETELY REMOVABLE FABRIC. SPARE COVERS COST 52% OF THE RELATIVE ITEM. / ENTIÈREMENT DÉHOUSSABLE. LES HOUSSES DE RECHANGE COÛTENT 52% DU PRIX DE L'ARTICLE CORRESPONDANT. / TOTALMENTE DESENFUNDABLE. LAS FUNDAS DE RECAMBIO CUESTAN EL 52% DEL CORRISPONDIENTE ARTICULO. / VOLLSTÄNDIG ENTFERNBAR. ERSATZFUTTER KOSTEN 52% DES ENTSPRECHENDEN ARTIKELS.

I disegni del listino relativi ad elementi con verso si riferiscono alla versione sinistra. / The drawings in the price list associated with elements with a back refer to the version on the left. / Les dessins du catalogue de prix concernant les éléments avec un sens se réfèrent à la version gauche. / Los dibujos de la lista relativos a elementos con verso se refieren a la versión izquierda. / Die Zeichnungen in der Preisliste mit Elementen mit Vers beziehen sich auf die Version auf der linken Seite.

RUSSEL

Art. SX **LO + 3D + PA** Art. DX **3S + OL + PA**

Composizione 1
Arrangement 1
Composition 1
Composición 1
Komposition 1

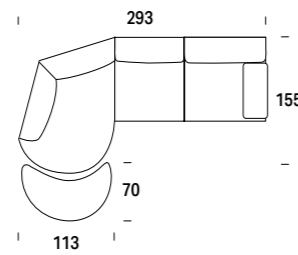

Mt. tessuto base / Base L.m. / Métrage Base / M. base / Meter Grundgewebe 7.1
Mt. tessuto cuscini / Cushion L.m. / Coussin m.l. / Cojines m.l. / Meter Stoff Kissen 14.2
Volume mc / Volume m³ / Volume m³ / Volumen m³ / Volumen m³ 3.0

Art. SX **MS + AA + GD** Art. DX **GS + AA + MD**

Composizione 2
Arrangement 2
Composition 2
Composición 2
Komposition 2

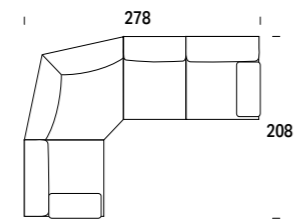

Mt. tessuto base / Base L.m. / Métrage Base / M. base / Meter Grundgewebe 9.1
Mt. tessuto cuscini / Cushion L.m. / Coussin m.l. / Cojines m.l. / Meter Stoff Kissen 13.3
Volume mc / Volume m³ / Volume m³ / Volumen m³ / Volumen m³ 3.2

Kg	C	S	L	V	D	E	M	P	
112	€	T. CLIENTE	SUPER	LUSSO	VIP	DELUX	ELITE	MAXI	PRESTIGE
	€	-	-	-	-	-	-	-	-

DERLON

Art. **01**

Poltrona
Armchair
Fauteuil
Sillón
Sessel

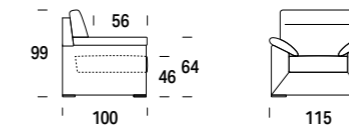

Mt. tessuto base / Base L.m. / Métrage Base / M. base / Meter Grundgewebe 4.1
Mt. tessuto cuscini / Cushion L.m. / Coussin m.l. / Cojines m.l. / Meter Stoff Kissen 5.1
Volume mc / Volume m³ / Volume m³ / Volumen m³ / Volumen m³ 1.2

Art. **02**

Divano 2 posti Small
2-seater Small sofa
Canapé 2 places Small
Sofá 2 plazas Small
2-Sitzer-Sofa Small

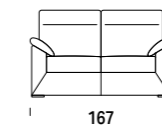

Mt. tessuto base / Base L.m. / Métrage Base / M. base / Meter Grundgewebe 5.6
Mt. tessuto cuscini / Cushion L.m. / Coussin m.l. / Cojines m.l. / Meter Stoff Kissen 7.2
Volume mc / Volume m³ / Volume m³ / Volumen m³ / Volumen m³ 1.7

Art. **20**

Divano 2 posti Midi
2-seater Midi sofa
Canapé 2 places Midi
Sofá 2 plazas Midi
2-Sitzer-Sofa Midi

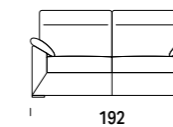

Mt. tessuto base / Base L.m. / Métrage Base / M. base / Meter Grundgewebe 5.6
Mt. tessuto cuscini / Cushion L.m. / Coussin m.l. / Cojines m.l. / Meter Stoff Kissen 7.9
Volume mc / Volume m³ / Volume m³ / Volumen m³ / Volumen m³ 1.9

Art. **03**

Divano 3 posti Large
3-seater Large sofa
Canapé 3 places Large
Sofá 3 plazas Large
3-Sitzer-Sofa Large

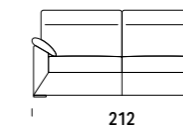

Mt. tessuto base / Base L.m. / Métrage Base / M. base / Meter Grundgewebe 5.6
Mt. tessuto cuscini / Cushion L.m. / Coussin m.l. / Cojines m.l. / Meter Stoff Kissen 8.4
Volume mc / Volume m³ / Volume m³ / Volumen m³ / Volumen m³ 2.1

Art. **07**

Divano 3 posti Maxi
3-seater Maxi sofa
Canapé 3 places Maxi
Sofá 3 plazas Maxi
3-Sitzer-Sofa Maxi

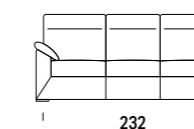

Mt. tessuto base / Base L.m. / Métrage Base / M. base / Meter Grundgewebe 5.9
Mt. tessuto cuscini / Cushion L.m. / Coussin m.l. / Cojines m.l. / Meter Stoff Kissen 9.9
Volume mc / Volume m³ / Volume m³ / Volumen m³ / Volumen m³ 2.3

COMPLETAMENTE SFODERABILE. LE FODERE DI RICAMBIO COSTANO IL 52% DEL CORRISPONDENTE ARTICOLO. / COMPLETELY REMOVABLE FABRIC. SPARE COVERS COST 52% OF THE RELATIVE ITEM. / ENTIÈREMENT DÉHOUSSABLE. LES HOUSSES DE RECHANGE COÛTENT 52% DU PRIX DE L'ARTICLE CORRESPONDANT. / TOTALMENTE DESENFUNDABLE. LAS FUNDAS DE RECAMBIO CUESTAN EL 52% DEL CORRISPONDIENTE ARTICULO. / VOLLSTÄNDIG ENTFERNBAR. ERSATZFUTTER KOSTEN 52% DES ENTSPRECHENDEN ARTIKELS.

I disegni del listino relativi ad elementi con verso si riferiscono alla versione sinistra. / The drawings in the price list associated with elements with a back refer to the version on the left. / Les dessins du catalogue de prix concernant les éléments avec un sens se réfèrent à la version gauche. / Los dibujos de la lista relativos a elementos con verso se refieren a la versión izquierda. / Die Zeichnungen in der Preisliste mit Elementen mit Vers beziehen sich auf die Version auf der linken Seite.

COMPLETAMENTE SFODERABILE. LE FODERE DI RICAMBIO COSTANO IL 52% DEL CORRISPONDENTE ARTICOLO. / COMPLETELY REMOVABLE FABRIC. SPARE COVERS COST 52% OF THE RELATIVE ITEM. / ENTIÈREMENT DÉHOUSSABLE. LES HOUSSES DE RECHANGE COÛTENT 52% DU PRIX DE L'ARTICLE CORRESPONDANT. / TOTALMENTE DESENFUNDABLE. LAS FUNDAS DE RECAMBIO CUESTAN EL 52% DEL CORRISPONDIENTE ARTICULO. / VOLLSTÄNDIG ENTFERNBAR. ERSATZFUTTER KOSTEN 52% DES ENTSPRECHENDEN ARTIKELS.

I disegni del listino relativi ad elementi con verso si riferiscono alla versione sinistra. / The drawings in the price list associated with elements with a back refer to the version on the left. / Les dessins du catalogue de prix concernant les éléments avec un sens se réfèrent à la version gauche. / Los dibujos de la lista relativos a elementos con verso se refieren a la versión izquierda. / Die Zeichnungen in der Preisliste mit Elementen mit Vers beziehen sich auf die Version auf der linken Seite.

DERLON

Art. 90

Elemento centrale Small
Small central element
Chaufeuse Small
Elemento central Small
Zentrales Element Small



Mt. tessuto base / Base l.m. / Métrage Base / M. base / Meter Grundgewebe 1.9
Mt. tessuto cuscini / Cushion l.m. / Coussin ml. / Cojines m.l. / Meter Stoff Kissen 2.6
Volume mc / Volume m³ / Volume m³ / Volumen m³ 0.7

Kg	C	S	L	V	D	E	M	P
	€ T. CLIENTE	SUPER	LUSSO	VIP	DELUX	ELITE	MAXI	PRESTIGE
22	€	-	-	-	-	-	-	-

Art. 91

Elemento centrale Midi
Midi central element
Chaufeuse Midi
Elemento central Midi
Zentrales Element Midi



Mt. tessuto base / Base l.m. / Métrage Base / M. base / Meter Grundgewebe 2.1
Mt. tessuto cuscini / Cushion l.m. / Coussin ml. / Cojines m.l. / Meter Stoff Kissen 3.0
Volume mc / Volume m³ / Volume m³ / Volumen m³ 0.8

Kg	C	S	L	V	D	E	M	P
	€	-	-	-	-	-	-	-
26	€	-	-	-	-	-	-	-

Art. 92

Elemento centrale Large
Large central element
Chaufeuse Large
Elemento central Large
Zentrales Element Large

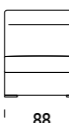

Mt. tessuto base / Base l.m. / Métrage Base / M. base / Meter Grundgewebe 2.1
Mt. tessuto cuscini / Cushion l.m. / Coussin ml. / Cojines m.l. / Meter Stoff Kissen 3.2
Volume mc / Volume m³ / Volume m³ / Volumen m³ 0.9

Kg	C	S	L	V	D	E	M	P
	€	-	-	-	-	-	-	-
29	€	-	-	-	-	-	-	-

Art. SX SS Art. DX SD

Laterale 1 posto Small
1-seater Small side element
Canapé bâtarde 1 place Small
Lateral 1 plaza Small
Seitlich 1 Sitz Small

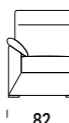

Mt. tessuto base / Base l.m. / Métrage Base / M. base / Meter Grundgewebe 2.9
Mt. tessuto cuscini / Cushion l.m. / Coussin ml. / Cojines m.l. / Meter Stoff Kissen 3.8
Volume mc / Volume m³ / Volume m³ / Volumen m³ 0.9

Kg	C	S	L	V	D	E	M	P
	€	-	-	-	-	-	-	-
28	€	-	-	-	-	-	-	-

Art. SX MS Art. DX MD

Laterale 1 posto Midi
1-seater Midi side element
Canapé bâtarde 1 place Midi
Lateral 1 plaza Midi
Seitlich 1 Sitz Midi

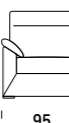

Mt. tessuto base / Base l.m. / Métrage Base / M. base / Meter Grundgewebe 2.9
Mt. tessuto cuscini / Cushion l.m. / Coussin ml. / Cojines m.l. / Meter Stoff Kissen 4.0
Volume mc / Volume m³ / Volume m³ / Volumen m³ 1.0

Kg	C	S	L	V	D	E	M	P
	€	-	-	-	-	-	-	-
32	€	-	-	-	-	-	-	-

Art. SX LS Art. DX LD

Laterale 1 posto Large
1-seater Large side element
Canapé bâtarde 1 place Large
Lateral 1 plaza Large
Seitlich 1 Sitz Large

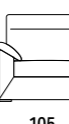

Mt. tessuto base / Base l.m. / Métrage Base / M. base / Meter Grundgewebe 3.2
Mt. tessuto cuscini / Cushion l.m. / Coussin ml. / Cojines m.l. / Meter Stoff Kissen 4.3
Volume mc / Volume m³ / Volume m³ / Volumen m³ 1.1

Kg	C	S	L	V	D	E	M	P
	€	-	-	-	-	-	-	-
35	€	-	-	-	-	-	-	-

COMPLETAMENTE SFODERABILE. LE FODERE DI RICAMBIO COSTANO IL 52% DEL CORRISPONDENTE ARTICOLO. / COMPLETELY REMOVABLE FABRIC. SPARE COVERS COST 52% OF THE RELATIVE ITEM. / ENTIÈREMENT DÉHOUSSABLE. LES HOUSSES DE RECHANGE COÛTENT 52% DU PRIX DE L'ARTICLE CORRESPONDANT. / TOTALMENTE DESENFUNDABLE. LAS FUNDAS DE RECAMBIO CUESTAN EL 52% DEL CORRESPONDIENTE ARTICULO. / VOLLSTÄNDIG ENTFERNBAR. ERSATZFUTTER KOSTEN 52% DES ENTSPRECHENDEN ARTIKELS.

I disegni del listino relativi ai elementi con verso si riferiscono alla versione sinistra. / The drawings in the price list associated with elements with a back refer to the version on the left. / Les dessins du catalogue de prix concernant les éléments avec un sens se réfèrent à la version gauche. / Los dibujos de la lista relativos a elementos con verso se refieren a la versión izquierda. / Die Zeichnungen in der Preisliste mit Elementen mit Vers beziehen sich auf die Version auf der linken Seite.

DERLON

Art. SX 2S Art. DX 2D

Laterale 2 posti Small
2-seater Small side element
Canapé bâtarde 2 places Small
Lateral 2 plazas Small
Seitlich 2 Sitze Small

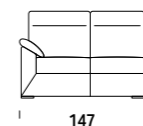

Mt. tessuto base / Base l.m. / Métrage Base / M. base / Meter Grundgewebe 4.1
Mt. tessuto cuscini / Cushion l.m. / Coussin ml. / Cojines m.l. / Meter Stoff Kissen 6.0
Volume mc / Volume m³ / Volume m³ / Volumen m³ 1.5

Kg	C	S	L	V	D	E	M	P
	€ T. CLIENTE	SUPER	LUSSO	VIP	DELUX	ELITE	MAXI	PRESTIGE
49	€	-	-	-	-	-	-	-

Art. SX GS Art. DX GD

Laterale 2 posti Midi
2-seater Midi side element
Canapé bâtarde 2 places Midi
Lateral 2 plazas Midi
Seitlich 2 Sitze Midi

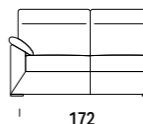

Mt. tessuto base / Base l.m. / Métrage Base / M. base / Meter Grundgewebe 4.8
Mt. tessuto cuscini / Cushion l.m. / Coussin ml. / Cojines m.l. / Meter Stoff Kissen 6.8
Volume mc / Volume m³ / Volume m³ / Volumen m³ 1.7

Kg	C	S	L	V	D	E	M	P
	€	-	-	-	-	-	-	-
57	€	-	-	-	-	-	-	-

Art. SX 3S Art. DX 3D

Laterale 3 posti Large
3-seater Large side element
Canapé bâtarde 3 places Large
Lateral 3 plazas Large
Seitlich 3 Sitze Large

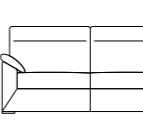

Mt. tessuto base / Base l.m. / Métrage Base / M. base / Meter Grundgewebe 4.8
Mt. tessuto cuscini / Cushion l.m. / Coussin ml. / Cojines m.l. / Meter Stoff Kissen 7.3
Volume mc / Volume m³ / Volume m³ / Volumen m³ 1.9

Kg	C	S	L	V	D	E	M	P
	€	-	-	-	-	-	-	-
64	€	-	-	-	-	-	-	-

Art. SX 7S Art. DX 7D

Laterale 3 posti Maxi
3-seater Maxi side element
Canapé bâtarde 3 places Maxi
Lateral 3 plazas Maxi
Seitlich 3 Sitze Maxi

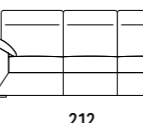

Mt. tessuto base / Base l.m. / Métrage Base / M. base / Meter Grundgewebe 4.8
Mt. tessuto cuscini / Cushion l.m. / Coussin ml. / Cojines m.l. / Meter Stoff Kissen 8.6
Volume mc / Volume m³ / Volume m³ / Volumen m³ 2.1

Kg	C	S	L	V	D	E	M	P
	€	-	-	-	-	-	-	-
70	€	-	-	-	-	-	-	-

Art. SX CS Art. DX CD

Chaise longue Small rev.
Reversible Small chaise longue
Méristienne reversible Small
Chaise longue reversible Small
Chaiselongue Small umkehrbar

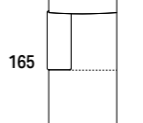

Mt. tessuto base / Base l.m. / Métrage Base / M. base / Meter Grundgewebe 4.4
Mt. tessuto cuscini / Cushion l.m. / Coussin ml. / Cojines m.l. / Meter Stoff Kissen 5.9
Volume mc / Volume m³ / Volume m³ / Volumen m³ 1.4

Kg	C	S	L	V	D	E	M	P
	€	-	-	-	-	-	-	-
52	€	-	-	-	-	-	-	-

Art. SX CM Art. DX MC

Chaise longue Midi rev.
Reversible Midi chaise longue
Méristienne reversible Midi
Chaise longue reversible Midi
Chaiselongue Midi umkehrbar

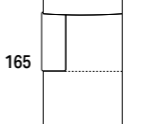

Mt. tessuto base / Base l.m. / Métrage Base / M. base / Meter Grundgewebe 4.4
Mt. tessuto cuscini / Cushion l.m. / Coussin ml. / Cojines m.l. / Meter Stoff Kissen 6.8
Volume mc / Volume m³ / Volume m³ / Volumen m³ 1.5

Kg	C	S	L	V	D	E	M	P
	€	-	-	-	-	-	-	-
54	€	-	-	-	-	-	-	-

COMPLETAMENTE SFODERABILE. LE FODERE DI RICAMBIO COSTANO IL 52% DEL CORRISPONDENTE ARTICOLO. / COMPLETELY REMOVABLE FABRIC. SPARE COVERS COST 52% OF THE RELATIVE ITEM. / ENTIÈREMENT DÉHOUSSABLE. LES HOUSSES DE RECHANGE COÛTENT 52% DU PRIX DE L'ARTICLE CORRESPONDANT. / TOTALMENTE DESENFUNDABLE. LAS FUNDAS DE RECAMBIO CUESTAN EL 52% DEL CORRESPONDIENTE ARTICULO. / VOLLSTÄNDIG ENTFERNBAR. ERSATZFUTTER KOSTEN 52% DES ENTSPRECHENDEN ARTIKELS.

I disegni del listino relativi ai elementi con verso si riferiscono alla versione sinistra. / The drawings in the price list associated with elements with a back refer to the version on the left. / Les dessins du catalogue de prix concernant les éléments avec un sens se réfèrent à la version gauche. / Los dibujos de la lista relativos a elementos con verso se refieren a la versión izquierda. / Die Zeichnungen in der Preisliste mit Elementen mit Vers beziehen sich auf die Version auf der linken Seite.

DERLON

Art. SX **CL** Art. DX **LC**

Chaise longue Large rev.
Reversible Large chaise longue
Mériidienne reversible Large
Chaise longue reversible Large
Chaiselongue Large umkehrbar

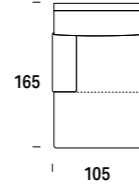

Kg	C	S	L	V	D	E	M	P
	€ T. CLIENTE	SUPER	LUSSO	VIP	DELUX	ELITE	MAXI	PRESTIGE
56	-	-	-	-	-	-	-	-

Mt. tessuto base / Base l.m. / Métrage Base / M. base / Meter Grundgewebe 4.4
Mt. tessuto cuscini / Cushion l.m. / Coussin ml. / Cojines m.l. / Meter Stoff Kissen 7.1
Volume mc / Volume m³ / Volume m³ / Volumen m³ 1.6

Art. SX **EX** Art. DX **XE**

3 posti Special Maxi rev.
3-seater special reversible Maxi sofa
Special 3 places reversible Maxi
Especial 3 plazas reversible Maxi
3 Sitze Spezial Maxi umkehrbar

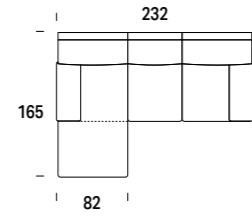

104	-	-	-	-	-	-	-	-
-----	---	---	---	---	---	---	---	---

Mt. tessuto base / Base l.m. / Métrage Base / M. base / Meter Grundgewebe 7.4
Mt. tessuto cuscini / Cushion l.m. / Coussin ml. / Cojines m.l. / Meter Stoff Kissen 12.0
Volume mc / Volume m³ / Volume m³ / Volumen m³ 2.8

Art. **AQ**

Angolo quadro
Square corner
Angle carré
Esquina cuadrada
Quadratische Ecke

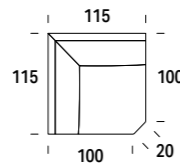

45	-	-	-	-	-	-	-	-
----	---	---	---	---	---	---	---	---

Mt. tessuto base / Base l.m. / Métrage Base / M. base / Meter Grundgewebe 3.5
Mt. tessuto cuscini / Cushion l.m. / Coussin ml. / Cojines m.l. / Meter Stoff Kissen 5.1
Volume mc / Volume m³ / Volume m³ / Volumen m³ 1.4

Art. **AA**

Angolo aperto
Open corner
Angle ouvert
Esquina abierta
Offene Ecke

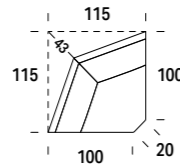

42	-	-	-	-	-	-	-	-
----	---	---	---	---	---	---	---	---

Mt. tessuto base / Base l.m. / Métrage Base / M. base / Meter Grundgewebe 3.0
Mt. tessuto cuscini / Cushion l.m. / Coussin ml. / Cojines m.l. / Meter Stoff Kissen 4.2
Volume mc / Volume m³ / Volume m³ / Volumen m³ 1.4

Art. SX **PM** Art. DX **MP**

Terminale con pen. Midi
Midi end element w/peninsula
Terminal a/peninsule Midi
Terminal c/peninsula Midi
Abschlusselement mit Halbinsel Midi

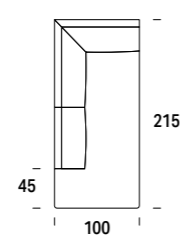

73	-	-	-	-	-	-	-	-
----	---	---	---	---	---	---	---	---

Mt. tessuto base / Base l.m. / Métrage Base / M. base / Meter Grundgewebe 5.5
Mt. tessuto cuscini / Cushion l.m. / Coussin ml. / Cojines m.l. / Meter Stoff Kissen 8.1
Volume mc / Volume m³ / Volume m³ / Volumen m³ 2.2

Art. **10**

Pouf Small
Small pouf
Pouf Small
Puf Small
Sitzpuff Small

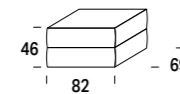

27	-	-	-	-	-	-	-	-
----	---	---	---	---	---	---	---	---

Mt. tessuto base / Base l.m. / Métrage Base / M. base / Meter Grundgewebe 1.4
Mt. tessuto cuscini / Cushion l.m. / Coussin ml. / Cojines m.l. / Meter Stoff Kissen 1.8
Volume mc / Volume m³ / Volume m³ / Volumen m³ 0.3

COMPLETAMENTE SFODERABILE. LE FODERE DI RICAMBIO COSTANO IL 52% DEL CORRISPONDENTE ARTICOLO. / COMPLETELY REMOVABLE FABRIC. SPARE COVERS COST 52% OF THE RELATIVE ITEM. / ENTIÈREMENT DÉHOUSSABLE. LES HOUSSES DE RECHANGE COÛTENT 52% DU PRIX DE L'ARTICLE CORRESPONDANT. / TOTALMENTE DESENFUNDABLE. LAS FUNDAS DE RECAMBIO CUESTAN EL 52% DEL CORRESPONDIENTE ARTICULO. / VOLLSTÄNDIG ENTFERNBAR. ERSATZFUTTER KOSTEN 52% DES ENTSPRECHENDEN ARTIKELS.

I disegni del listino relativi ad elementi con verso si riferiscono alla versione sinistra. / The drawings in the price list associated with elements with a back refer to the version on the left. / Les dessins du catalogue de prix concernant les éléments avec un sens se réfèrent à la version gauche. / Los dibujos de la lista relativos a elementos con verso se refieren a la versión izquierda. / Die Zeichnungen in der Preisliste mit Elementen mit Vers beziehen sich auf die Version auf der linken Seite.

DERLON

Art. **11**

Pouf Midi
Midi pouf
Pouf Midi
Puf Midi
Sitzpuff Midi



Kg	C	S	L	V	D	E	M	P
	€ T. CLIENTE	SUPER	LUSSO	VIP	DELUX	ELITE	MAXI	PRESTIGE
32	-	-	-	-	-	-	-	-

Mt. tessuto base / Base l.m. / Métrage Base / M. base / Meter Grundgewebe 1.4
Mt. tessuto cuscini / Cushion l.m. / Coussin ml. / Cojines m.l. / Meter Stoff Kissen 2.0
Volume mc / Volume m³ / Volume m³ / Volumen m³ 0.4

Art. **12**

Pouf Large
Large pouf
Pouf Large
Puf Large
Sitzpuff Large

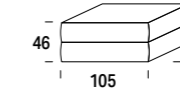

35	-	-	-	-	-	-	-	-
----	---	---	---	---	---	---	---	---

Mt. tessuto base / Base l.m. / Métrage Base / M. base / Meter Grundgewebe 1.4
Mt. tessuto cuscini / Cushion l.m. / Coussin ml. / Cojines m.l. / Meter Stoff Kissen 2.1
Volume mc / Volume m³ / Volume m³ / Volumen m³ 0.4

Art. SX **CM + GD** Art. DX **GS + MC**

Composizione 1
Arrangement 1
Composition 1
Composición 1
Komposition 1

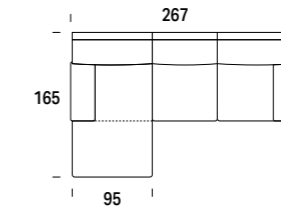

111	-	-	-	-	-	-	-	-
-----	---	---	---	---	---	---	---	---

Mt. tessuto base / Base l.m. / Métrage Base / M. base / Meter Grundgewebe 9.2
Mt. tessuto cuscini / Cushion l.m. / Coussin ml. / Cojines m.l. / Meter Stoff Kissen 13.6
Volume mc / Volume m³ / Volume m³ / Volumen m³ 3.2

Art. SX **CL + 3D** Art. DX **3S + LC**

Composizione 2
Arrangement 2
Composition 2
Composición 2
Komposition 2

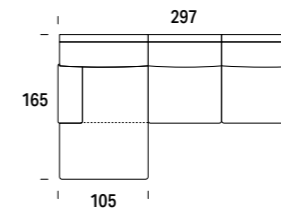

120	-	-	-	-	-	-	-	-
-----	---	---	---	---	---	---	---	---

Mt. tessuto base / Base l.m. / Métrage Base / M. base / Meter Grundgewebe 9.2
Mt. tessuto cuscini / Cushion l.m. / Coussin ml. / Cojines m.l. / Meter Stoff Kissen 14.4
Volume mc / Volume m³ / Volume m³ / Volumen m³ 3.5

Art. SX **PM + GD** Art. DX **GS + MP**

Composizione 3
Arrangement 3
Composition 3
Composición 3
Komposition 3

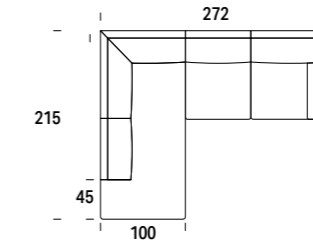

130	-	-	-	-	-	-	-	-
-----	---	---	---	---	---	---	---	---

Mt. tessuto base / Base l.m. / Métrage Base / M. base / Meter Grundgewebe 10.3
Mt. tessuto cuscini / Cushion l.m. / Coussin ml. / Cojines m.l. / Meter Stoff Kissen 14.9
Volume mc / Volume m³ / Volume m³ / Volumen m³ 3.9

COMPLETAMENTE SFODERABILE. LE FODERE DI RICAMBIO COSTANO IL 52% DEL CORRISPONDENTE ARTICOLO. / COMPLETELY REMOVABLE FABRIC. SPARE COVERS COST 52% OF THE RELATIVE ITEM. / ENTIÈREMENT DÉHOUSSABLE. LES HOUSSES DE RECHANGE COÛTENT 52% DU PRIX DE L'ARTICLE CORRESPONDANT. / TOTALMENTE DESENFUNDABLE. LAS FUNDAS DE RECAMBIO CUESTAN EL 52% DEL CORRESPONDIENTE ARTICULO. / VOLLSTÄNDIG ENTFERNBAR. ERSATZFUTTER KOSTEN 52% DES ENTSPRECHENDEN ARTIKELS.

I disegni del listino relativi ad elementi con verso si riferiscono alla versione sinistra. / The drawings in the price list associated with elements with a back refer to the version on the left. / Les dessins du catalogue de prix concernant les éléments avec un sens se réfèrent à la version gauche. / Los dibujos de la lista relativos a elementos con verso se refieren a la versión izquierda. / Die Zeichnungen in der Preisliste mit Elementen mit Vers beziehen sich auf die Version auf der linken Seite.

WALLY / DRAKE / BYRON



Art. 01

Poltrona
Armchair
Fauteuil
Sillón
Sessel

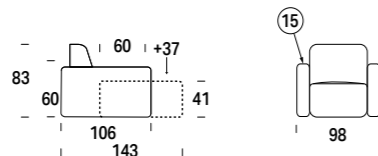

Kg								
€	T. CLIENTE	SUPER	LUSSO	VIP	DELUX	ELITE	MAXI	PRESTIGE
60	-	-	-	-	-	-	-	-

Mt. tessuto base / Base l.m. / Métrage Base / M. base / Meter Grundgewebe 5.0
Mt. tessuto cuscini / Cushion l.m. / Coussin m.l. / Cojines m.l. / Meter Stoff Kissen 5.0
Volume mc / Volume m³ / Volume m³ / Volumen m³ / Volumen m³ 0.9

Art. 04

Divano 2 posti Mini
2-seater Mini sofa
Canapé 2 places Mini
Sofá 2 plazas Mini
2-Sitzer-Sofa Mini

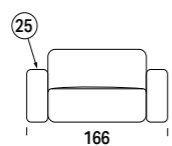

€	-	-	-	-	-	-	-	-
---	---	---	---	---	---	---	---	---

Mt. tessuto base / Base l.m. / Métrage Base / M. base / Meter Grundgewebe 5.5
Mt. tessuto cuscini / Cushion l.m. / Coussin m.l. / Cojines m.l. / Meter Stoff Kissen 6.0
Volume mc / Volume m³ / Volume m³ / Volumen m³ / Volumen m³ 1.5

Art. 02

Divano 2 posti Small
2-seater Small sofa
Canapé 2 places Small
Sofá 2 plazas Small
2-Sitzer-Sofa Small

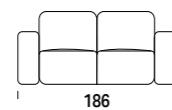

€	-	-	-	-	-	-	-	-
---	---	---	---	---	---	---	---	---

Mt. tessuto base / Base l.m. / Métrage Base / M. base / Meter Grundgewebe 5.5
Mt. tessuto cuscini / Cushion l.m. / Coussin m.l. / Cojines m.l. / Meter Stoff Kissen 10.0
Volume mc / Volume m³ / Volume m³ / Volumen m³ / Volumen m³ 1.7

Art. 20

Divano 2 posti Midi
2-seater Midi sofa
Canapé 2 places Midi
Sofá 2 plazas Midi
2-Sitzer-Sofa Midi

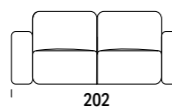

€	-	-	-	-	-	-	-	-
---	---	---	---	---	---	---	---	---

Mt. tessuto base / Base l.m. / Métrage Base / M. base / Meter Grundgewebe 5.5
Mt. tessuto cuscini / Cushion l.m. / Coussin m.l. / Cojines m.l. / Meter Stoff Kissen 10.0
Volume mc / Volume m³ / Volume m³ / Volumen m³ / Volumen m³ 1.8

Art. 03

Divano 3 posti Large
3-seater Large sofa
Canapé 3 places Large
Sofá 3 plazas Large
3-Sitzer-Sofa Large

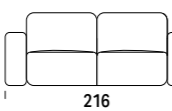

€	-	-	-	-	-	-	-	-
---	---	---	---	---	---	---	---	---

Mt. tessuto base / Base l.m. / Métrage Base / M. base / Meter Grundgewebe 5.5
Mt. tessuto cuscini / Cushion l.m. / Coussin m.l. / Cojines m.l. / Meter Stoff Kissen 10.5
Volume mc / Volume m³ / Volume m³ / Volumen m³ / Volumen m³ 2.0

WALLY / DRAKE / BYRON

Art. 05

Divano 3 posti Big
3-seater Big sofa
Canapé 3 places Big
Sofá 3 plazas Big
3-Sitzer-Sofa Big

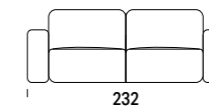

Mt. tessuto base / Base l.m. / Métrage Base / M. base / Meter Grundgewebe 5.5
Mt. tessuto cuscini / Cushion l.m. / Coussin m.l. / Cojines m.l. / Meter Stoff Kissen 10.5
Volume mc / Volume m³ / Volume m³ / Volumen m³ / Volumen m³ 2.1

Art. 07

Divano 3 posti Maxi
3-seater Maxi sofa
Canapé 3 places Maxi
Sofá 3 plazas Maxi
3-Sitzer-Sofa Maxi

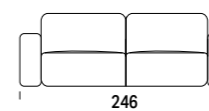

Mt. tessuto base / Base l.m. / Métrage Base / M. base / Meter Grundgewebe 5.5
Mt. tessuto cuscini / Cushion l.m. / Coussin m.l. / Cojines m.l. / Meter Stoff Kissen 11.5
Volume mc / Volume m³ / Volume m³ / Volumen m³ / Volumen m³ 2.4

Art. 08

Divano 3 posti XL
3-seater XL sofa
Canapé 3 places XL
Sofá 3 plazas XL
3-Sitzer-Sofa XL

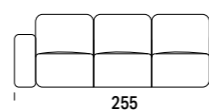

Mt. tessuto base / Base l.m. / Métrage Base / M. base / Meter Grundgewebe 6.5
Mt. tessuto cuscini / Cushion l.m. / Coussin m.l. / Cojines m.l. / Meter Stoff Kissen 14.5
Volume mc / Volume m³ / Volume m³ / Volumen m³ / Volumen m³ 2.6

Art. 90

Elemento centrale Small
Small central element
Chaufeuse Small
Elemento central Small
Zentrales Element Small



Mt. tessuto base / Base l.m. / Métrage Base / M. base / Meter Grundgewebe 1.5
Mt. tessuto cuscini / Cushion l.m. / Coussin m.l. / Cojines m.l. / Meter Stoff Kissen 5.0
Volume mc / Volume m³ / Volume m³ / Volumen m³ / Volumen m³ 0.8

Art. 91

Elemento centrale Midi
Midi central element
Chaufeuse Midi
Elemento central Midi
Zentrales Element Midi



Mt. tessuto base / Base l.m. / Métrage Base / M. base / Meter Grundgewebe 1.5
Mt. tessuto cuscini / Cushion l.m. / Coussin m.l. / Cojines m.l. / Meter Stoff Kissen 5.0
Volume mc / Volume m³ / Volume m³ / Volumen m³ / Volumen m³ 0.9

Art. 92

Elemento centrale Large
Large central element
Chaufeuse Large
Elemento central Large
Zentrales Element Large



Mt. tessuto base / Base l.m. / Métrage Base / M. base / Meter Grundgewebe 1.5
Mt. tessuto cuscini / Cushion l.m. / Coussin m.l. / Cojines m.l. / Meter Stoff Kissen 5.5
Volume mc / Volume m³ / Volume m³ / Volumen m³ / Volumen m³ 1.0

Kg								
€	T. CLIENTE	SUPER	LUSSO	VIP	DELUX	ELITE	MAXI	PRESTIGE
114	-	-	-	-	-	-	-	-

€	-	-	-	-	-	-	-	-
---	---	---	---	---	---	---	---	---

€	-	-	-	-	-	-	-	-
---	---	---	---	---	---	---	---	---

€	-	-	-	-	-	-	-	-
---	---	---	---	---	---	---	---	---

€	-	-	-	-	-	-	-	-
---	---	---	---	---	---	---	---	---

€	-	-	-	-	-	-	-	-
---	---	---	---	---	---	---	---	---

COMPLETAMENTE SFODERABILE. LE FODERE DI RICAMBIO COSTANO IL 52% DEL CORRISPONDENTE ARTICOLO. / COMPLETELY REMOVABLE FABRIC. SPARE COVERS COST 52% OF THE RELATIVE ITEM. / ENTIÈREMENT DÉHOUSSABLE. LES HOUSSES DE RECHANGE COÛTENT 52% DU PRIX DE L'ARTICLE CORRESPONDANT. / TOTALMENTE DESENFUNDABLE. LAS FUNDAS DE RECAMBIO CUESTAN EL 52% DEL CORRISPONDIENTE ARTICULO. / VOLLSTÄNDIG ENTFERNBAR. ERSATZFUTTER KOSTEN 52% DES ENTSPRECHENDEN ARTIKELS.

I disegni del listino relativi ad elementi con verso si riferiscono alla versione sinistra. / The drawings in the price list associated with elements with a back refer to the version on the left. / Les dessins du catalogue de prix concernant les éléments avec un sens se réfèrent à la version gauche. / Los dibujos de la lista relativos a elementos con verso se refieren a la versión izquierda. / Die Zeichnungen in der Preisliste mit Elementen mit Vers beziehen sich auf die Version auf der linken Seite.

COMPLETAMENTE SFODERABILE. LE FODERE DI RICAMBIO COSTANO IL 52% DEL CORRISPONDENTE ARTICOLO. / COMPLETELY REMOVABLE FABRIC. SPARE COVERS COST 52% OF THE RELATIVE ITEM. / ENTIÈREMENT DÉHOUSSABLE. LES HOUSSES DE RECHANGE COÛTENT 52% DU PRIX DE L'ARTICLE CORRESPONDANT. / TOTALMENTE DESENFUNDABLE. LAS FUNDAS DE RECAMBIO CUESTAN EL 52% DEL CORRISPONDIENTE ARTICULO. / VOLLSTÄNDIG ENTFERNBAR. ERSATZFUTTER KOSTEN 52% DES ENTSPRECHENDEN ARTIKELS.

I disegni del listino relativi ad elementi con verso si riferiscono alla versione sinistra. / The drawings in the price list associated with elements with a back refer to the version on the left. / Les dessins du catalogue de prix concernant les éléments avec un sens se réfèrent à la version gauche. / Los dibujos de la lista relativos a elementos con verso se refieren a la versión izquierda. / Die Zeichnungen in der Preisliste mit Elementen mit Vers beziehen sich auf die Version auf der linken Seite.

WALLY / DRAKE / BYRON

Art. SX **SS** Art. DX **SD**

Laterale 1 posto Small
1-seater Small side element
Canapé bâtarde 1 place Small
Lateral 1 plaza Small
Seitlich 1 Sitz Small



Mt. tessuto base / Base l.m. / Métrage Base / M. base / Meter Grundgewebe 3.0
Mt. tessuto cuscini / Cushion l.m. / Coussin ml. / Cojines m.l. / Meter Stoff Kissen 5.0
Volume mc / Volume m³ / Volume m³ / Volumen m³ 0.9

Art. SX **MS** Art. DX **MD**

Laterale 1 posto Midi
1-seater Midi side element
Canapé bâtarde 1 place Midi
Lateral 1 plaza Midi
Seitlich 1 Sitz Midi



Mt. tessuto base / Base l.m. / Métrage Base / M. base / Meter Grundgewebe 3.0
Mt. tessuto cuscini / Cushion l.m. / Coussin ml. / Cojines m.l. / Meter Stoff Kissen 5.0
Volume mc / Volume m³ / Volume m³ / Volumen m³ 1.0

Art. SX **LS** Art. DX **LD**

Laterale 1 posto Large
1-seater Large side element
Canapé bâtarde 1 place Large
Lateral 1 plaza Large
Seitlich 1 Sitz large

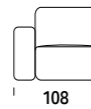

Mt. tessuto base / Base l.m. / Métrage Base / M. base / Meter Grundgewebe 3.0
Mt. tessuto cuscini / Cushion l.m. / Coussin ml. / Cojines m.l. / Meter Stoff Kissen 5.5
Volume mc / Volume m³ / Volume m³ / Volumen m³ 1.1

Art. SX **4S** Art. DX **4D**

Laterale 2 posti Mini
2-seater Mini side element
Canapé bâtarde 2 places Mini
Lateral 2 plazas Mini
Seitlich 2 Sitze Mini



Mt. tessuto base / Base l.m. / Métrage Base / M. base / Meter Grundgewebe 3.0
Mt. tessuto cuscini / Cushion l.m. / Coussin ml. / Cojines m.l. / Meter Stoff Kissen 6.0
Volume mc / Volume m³ / Volume m³ / Volumen m³ 1.3

Art. SX **2S** Art. DX **2D**

Laterale 2 posti Small
2-seater Small side element
Canapé bâtarde 2 places Small
Lateral 2 plazas Small
Seitlich 2 Sitze Small



Mt. tessuto base / Base l.m. / Métrage Base / M. base / Meter Grundgewebe 3.5
Mt. tessuto cuscini / Cushion l.m. / Coussin ml. / Cojines m.l. / Meter Stoff Kissen 10.0
Volume mc / Volume m³ / Volume m³ / Volumen m³ 1.5

Art. SX **GS** Art. DX **GD**

Laterale 2 posti Midi
2-seater Midi side element
Canapé bâtarde 2 places Midi
Lateral 2 plazas Midi
Seitlich 2 Sitze Midi



Mt. tessuto base / Base l.m. / Métrage Base / M. base / Meter Grundgewebe 3.5
Mt. tessuto cuscini / Cushion l.m. / Coussin ml. / Cojines m.l. / Meter Stoff Kissen 10.0
Volume mc / Volume m³ / Volume m³ / Volumen m³ 1.6

Kg	C	S	L	V	D	E	M	P
	T. CLIENTE	SUPER	LUSSO	VIP	DELUX	ELITE	MAXI	PRESTIGE
50	€	-	-	-	-	-	-	-

WALLY / DRAKE / BYRON

Art. SX **3S** Art. DX **3D**

Laterale 3 posti Large
3-seater Large side element
Canapé bâtarde 3 places Large
Lateral 3 plazas Large
Seitlich 3 Sitze Large

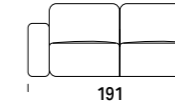

Mt. tessuto base / Base l.m. / Métrage Base / M. base / Meter Grundgewebe 3.5
Mt. tessuto cuscini / Cushion l.m. / Coussin ml. / Cojines m.l. / Meter Stoff Kissen 10.5
Volume mc / Volume m³ / Volume m³ / Volumen m³ 1.7

Art. SX **5S** Art. DX **5D**

Laterale 3 posti Big
3-seater Big side element
Canapé bâtarde 3 places Big
Lateral 3 plazas Big
Seitlich 3 Sitze Big

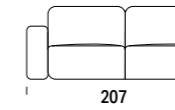

Mt. tessuto base / Base l.m. / Métrage Base / M. base / Meter Grundgewebe 3.5
Mt. tessuto cuscini / Cushion l.m. / Coussin ml. / Cojines m.l. / Meter Stoff Kissen 10.5
Volume mc / Volume m³ / Volume m³ / Volumen m³ 1.9

Art. SX **7S** Art. DX **7D**

Laterale 3 posti Maxi
3-seater Maxi side element
Canapé bâtarde 3 places Maxi
Lateral 3 plazas Maxi
Seitlich 3 Sitze Maxi

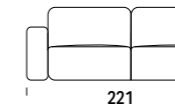

Mt. tessuto base / Base l.m. / Métrage Base / M. base / Meter Grundgewebe 3.5
Mt. tessuto cuscini / Cushion l.m. / Coussin ml. / Cojines m.l. / Meter Stoff Kissen 11.5
Volume mc / Volume m³ / Volume m³ / Volumen m³ 2.0

Art. SX **8S** Art. DX **8D**

Laterale 3 posti XL
3-seater XL side element
Canapé bâtarde 3 places XL
Lateral 3 plazas XL
Seitlich 3 Sitze XL

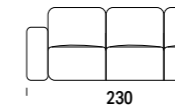

Mt. tessuto base / Base l.m. / Métrage Base / M. base / Meter Grundgewebe 4.5
Mt. tessuto cuscini / Cushion l.m. / Coussin ml. / Cojines m.l. / Meter Stoff Kissen 14.5
Volume mc / Volume m³ / Volume m³ / Volumen m³ 2.3

Art. SX **CM** Art. DX **MC**

Chaise longue Midi
Midi chaise longue
Mérienne Midi
Chaise longue Midi
Chaiselongue Midi

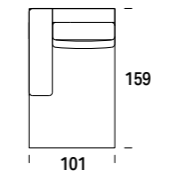

Mt. tessuto base / Base l.m. / Métrage Base / M. base / Meter Grundgewebe 3.0
Mt. tessuto cuscini / Cushion l.m. / Coussin ml. / Cojines m.l. / Meter Stoff Kissen 6.0
Volume mc / Volume m³ / Volume m³ / Volumen m³ 1.4

Art. SX **CL** Art. DX **LC**

Chaise longue Large
Large chaise longue
Mérienne Large
Chaise longue Large
Chaiselongue Large

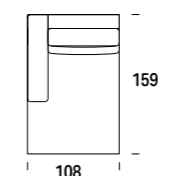

Mt. tessuto base / Base l.m. / Métrage Base / M. base / Meter Grundgewebe 3.0
Mt. tessuto cuscini / Cushion l.m. / Coussin ml. / Cojines m.l. / Meter Stoff Kissen 6.0
Volume mc / Volume m³ / Volume m³ / Volumen m³ 1.5

Kg	C	S	L	V	D	E	M	P
	T. CLIENTE	SUPER	LUSSO	VIP	DELUX	ELITE	MAXI	PRESTIGE
96	€	-	-	-	-	-	-	-

102	€	-	-	-	-	-	-	-
-----	---	---	---	---	---	---	---	---

108	€	-	-	-	-	-	-	-
-----	---	---	---	---	---	---	---	---

116	€	-	-	-	-	-	-	-
-----	---	---	---	---	---	---	---	---

59	€	-	-	-	-	-	-	-
----	---	---	---	---	---	---	---	---

63	€	-	-	-	-	-	-	-
----	---	---	---	---	---	---	---	---

COMPLETAMENTE SFODERABILE. LE FODERE DI RICAMBIO COSTANO IL 52% DEL CORRISPONDENTE ARTICOLO. / COMPLETELY REMOVABLE FABRIC. SPARE COVERS COST 52% OF THE RELATIVE ITEM. / ENTIÈREMENT DÉHOUSSABLE. LES HOUSSES DE RECHANGE COÛTENT 52% DU PRIX DE L'ARTICLE CORRESPONDANT. / TOTALMENTE DESENFUNDABLE. LAS FUNDAS DE RECAMBIO CUESTAN EL 52% DEL CORRESPONDIENTE ARTICULO. / VOLLSTÄNDIG ENTFERNBAR. ERSATZFUTTER KOSTEN 52% DES ENTSPRECHENDEN ARTIKELS.

I disegni del listino relativi ad elementi con verso si riferiscono alla versione sinistra. / The drawings in the price list associated with elements with a back refer to the version on the left. / Les dessins du catalogue de prix concernant les éléments avec un sens se réfèrent à la version gauche. / Los dibujos de la lista relativos a elementos con verso se refieren a la versión izquièrda. / Die Zeichnungen in der Preisliste mit Elementen mit Vers beziehen sich auf die Version auf der linken Seite.

COMPLETAMENTE SFODERABILE. LE FODERE DI RICAMBIO COSTANO IL 52% DEL CORRISPONDENTE ARTICOLO. / COMPLETELY REMOVABLE FABRIC. SPARE COVERS COST 52% OF THE RELATIVE ITEM. / ENTIÈREMENT DÉHOUSSABLE. LES HOUSSES DE RECHANGE COÛTENT 52% DU PRIX DE L'ARTICLE CORRESPONDANT. / TOTALMENTE DESENFUNDABLE. LAS FUNDAS DE RECAMBIO CUESTAN EL 52% DEL CORRESPONDIENTE ARTICULO. / VOLLSTÄNDIG ENTFERNBAR. ERSATZFUTTER KOSTEN 52% DES ENTSPRECHENDEN ARTIKELS.

I disegni del listino relativi ad elementi con verso si riferiscono alla versione sinistra. / The drawings in the price list associated with elements with a back refer to the version on the left. / Les dessins du catalogue de prix concernant les éléments avec un sens se réfèrent à la version gauche. / Los dibujos de la lista relativos a elementos con verso se refieren a la versión izquièrda. / Die Zeichnungen in der Preisliste mit Elementen mit Vers beziehen sich auf die Version auf der linken Seite.

WALLY / DRAKE / BYRON

Art. SX **CB** Art. DX **BC**

Chaise longue Big
Big chaise longue
Mériidienne Big
Chaise longue Big
Chaiselongue Big

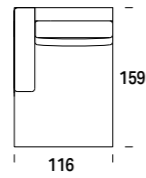

Mt. tessuto base / Base l.m. / Métrage Base / M. base / Meter Grundgewebe 3.0
Mt. tessuto cuscini / Cushion l.m. / Coussin ml. / Cojines ml. / Meter Stoff Kissen 6.0
Volume mc / Volume m³ / Volume m³ / Volumen m³ 1.6

Art. SX **PL** Art. DX **LP**

Terminale c/penisola Large
Large end element w/peninsula
Terminal a/peninsule Large
Terminal c/peninsula Large
Abschlusselement mit Halbinsel Large

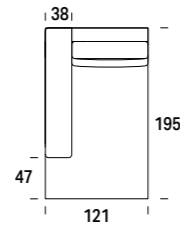

Mt. tessuto base / Base l.m. / Métrage Base / M. base / Meter Grundgewebe 4.5
Mt. tessuto cuscini / Cushion l.m. / Coussin ml. / Cojines ml. / Meter Stoff Kissen 6.5
Volume mc / Volume m³ / Volume m³ / Volumen m³ 1.7

Art. **17**

Cuscino schienale con supporto per elem.terminale
Back cushions with support for end element
Coussinossier a/support pour élément terminal
Cojín respaldo con soporte para elemento terminal
Rückenkissen mit Stütze für Abschlusselement

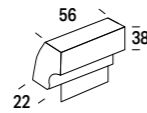

Mt. tessuto base / Base l.m. / Métrage Base / M. base / Meter Grundgewebe 1.5
Mt. tessuto cuscini / Cushion l.m. / Coussin ml. / Cojines ml. / Meter Stoff Kissen 0.2
Volume mc / Volume m³ / Volume m³ / Volumen m³ 0.2

Art. **31**

Poggiatesta
Headrest
Appuie-tête
Reposacabeza
Kopflehne

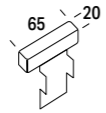

Mt. tessuto base / Base l.m. / Métrage Base / M. base / Meter Grundgewebe 1.5
Mt. tessuto cuscini / Cushion l.m. / Coussin ml. / Cojines ml. / Meter Stoff Kissen 0.3
Volume mc / Volume m³ / Volume m³ / Volumen m³ 0.3

Art. **12**

Pouf quadrato intero
Entire square pouf
Pouf carré entier
Puf cuadrado entero
Quadratischer Sitzpuff ganz

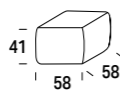

Mt. tessuto base / Base l.m. / Métrage Base / M. base / Meter Grundgewebe 2.0
Mt. tessuto cuscini / Cushion l.m. / Coussin ml. / Cojines ml. / Meter Stoff Kissen 0.3
Volume mc / Volume m³ / Volume m³ / Volumen m³ 0.3

Art. **13**

Pouf rettangolare intero
Entire rectangular pouf
Pouf rectangulaire entier
Puf rectangular entero
Rechteckiger Sitzpuff ganz

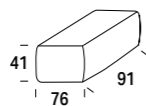

Mt. tessuto base / Base l.m. / Métrage Base / M. base / Meter Grundgewebe 3.5
Mt. tessuto cuscini / Cushion l.m. / Coussin ml. / Cojines ml. / Meter Stoff Kissen 0.2
Volume mc / Volume m³ / Volume m³ / Volumen m³ 0.2

Kg	C	S	L	V	D	E	M	P
	T. CLIENTE	SUPER	LUSSO	VIP	DELUX	ELITE	MAXI	PRESTIGE
68	€	-	-	-	-	-	-	-

WALLY / DRAKE / BYRON

Art. **14**

Pouf rettangolare intero Maxi
Entire rectangular Maxi pouf
Pouf rectangulaire Maxi entier
Puf rectangular Maxi entero
Rechteckiger Sitzpuff ganz Maxi

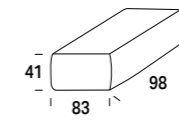

Mt. tessuto base / Base l.m. / Métrage Base / M. base / Meter Grundgewebe 4.0
Mt. tessuto cuscini / Cushion l.m. / Coussin ml. / Cojines ml. / Meter Stoff Kissen 0.2
Volume mc / Volume m³ / Volume m³ / Volumen m³ 0.2

Art. SX **3S** Art. DX **3D**

Composizione 1
Arrangement 1
Composition 1
Composición 1
Komposition 1

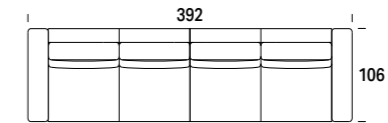

Mt. tessuto base / Base l.m. / Métrage Base / M. base / Meter Grundgewebe 7.0
Mt. tessuto cuscini / Cushion l.m. / Coussin ml. / Cojines ml. / Meter Stoff Kissen 21.0
Volume mc / Volume m³ / Volume m³ / Volumen m³ 3.5

Art. SX **CL + 3D** Art. DX **3S + LC**

Composizione 2
Composition 2
Arrangement 2
Composición 2
Komposition 2

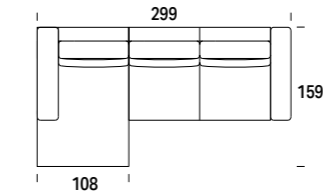

Mt. tessuto base / Base l.m. / Métrage Base / M. base / Meter Grundgewebe 6.5
Mt. tessuto cuscini / Cushion l.m. / Coussin ml. / Cojines ml. / Meter Stoff Kissen 16.5
Volume mc / Volume m³ / Volume m³ / Volumen m³ 3.2

Art. SX **CB + 5D** Art. DX **5S + BC**

Composizione 3
Composition 3
Arrangement 3
Composición 3
Komposition 3

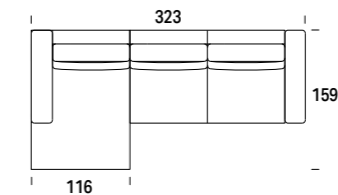

Mt. tessuto base / Base l.m. / Métrage Base / M. base / Meter Grundgewebe 6.5
Mt. tessuto cuscini / Cushion l.m. / Coussin ml. / Cojines ml. / Meter Stoff Kissen 16.5
Volume mc / Volume m³ / Volume m³ / Volumen m³ 3.5

Art. SX **PL + 5D** Art. DX **5S + LP**

Composizione 4
Composition 4
Arrangement 4
Composición 4
Komposition 4

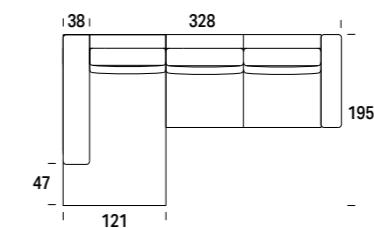

Mt. tessuto base / Base l.m. / Métrage Base / M. base / Meter Grundgewebe 8.0
Mt. tessuto cuscini / Cushion l.m. / Coussin ml. / Cojines ml. / Meter Stoff Kissen 17.0
Volume mc / Volume m³ / Volume m³ / Volumen m³ 3.6

Kg	C	S	L	V	D	E	M	P
	T. CLIENTE	SUPER	LUSSO	VIP	DELUX	ELITE	MAXI	PRESTIGE
84	€	-	-	-	-	-	-	-

Kg	C	S	L	V	D	E	M	P
	T. CLIENTE	SUPER	LUSSO	VIP	DELUX	ELITE	MAXI	PRESTIGE
4	€	-	-	-	-	-	-	-

Kg	C	S	L	V	D	E	M	P
	T. CLIENTE	SUPER	LUSSO	VIP	DELUX	ELITE	MAXI	PRESTIGE
5	€	-	-	-	-	-	-	-

Kg	C	S	L	V	D	E	M	P
	T. CLIENTE	SUPER	LUSSO	VIP	DELUX	ELITE	MAXI	PRESTIGE
12	€	-	-	-	-	-	-	-

Kg	C	S	L	V	D	E	M	P
	T. CLIENTE	SUPER	LUSSO	VIP	DELUX	ELITE	MAXI	PRESTIGE
15	€	-	-	-	-	-	-	-

Kg	C	S	L	V	D	E	M	P
	T. CLIENTE	SUPER	LUSSO	VIP	DELUX	ELITE	MAXI	PRESTIGE
17	€	-	-	-	-	-	-	-

Kg	C	S	L	V	D	E	M	P
	T. CLIENTE	SUPER	LUSSO	VIP	DELUX	ELITE	MAXI	PRESTIGE
192	€	-	-	-	-	-	-	-

Kg	C	S	L	V	D	E	M	P
	T. CLIENTE	SUPER	LUSSO	VIP	DELUX	ELITE	MAXI	PRESTIGE
159	€	-	-	-	-	-	-	-

Kg	C	S	L	V	D	E	M	P
	T. CLIENTE	SUPER	LUSSO	VIP	DELUX	ELITE	MAXI	PRESTIGE
170	€	-	-	-	-	-	-	-

Kg	C	S	L	V	D	E	M	P
	T. CLIENTE	SUPER	LUSSO	VIP	DELUX	ELITE	MAXI	PRESTIGE
192	€	-	-	-	-	-	-	-

COMPLETAMENTE SFODERABILE. LE FODERE DI RICAMBIO COSTANO IL 52% DEL CORRISPONDENTE ARTICOLO. / COMPLETELY REMOVABLE FABRIC. SPARE COVERS COST 52% OF THE RELATIVE ITEM. / ENTIÈREMENT DÉHOUSSABLE. LES HOUSSES DE RECHANGE COÛTENT 52% DU PRIX DE L'ARTICLE CORRESPONDANT. / TOTALMENTE DESENFUNDABLE. LAS FUNDAS DE RECAMBIO CUESTAN EL 52% DEL CORRESPONDIENTE ARTICULO. / VOLLSTÄNDIG ENTFERNBAR. ERSATZFUTTER KOSTEN 52% DES ENTSPRECHENDEN ARTIKELS.

I disegni del listino relativi ad elementi con verso si riferiscono alla versione sinistra. / The drawings in the price list associated with elements with a back refer to the version on the left. / Les dessins du catalogue de prix concernant les éléments avec un sens se réfèrent à la version gauche. / Los dibujos de la lista relativos a elementos con verso se refieren a la versión izquierda. / Die Zeichnungen in der Preisliste mit Elementen mit Vers beziehen sich auf die Version auf der linken Seite.

COMPLETAMENTE SFODERABILE. LE FODERE DI RICAMBIO COSTANO IL 52% DEL CORRISPONDENTE ARTICOLO. / COMPLETELY REMOVABLE FABRIC. SPARE COVERS COST 52% OF THE RELATIVE ITEM. / ENTIÈREMENT DÉHOUSSABLE. LES HOUSSES DE RECHANGE COÛTENT 52% DU PRIX DE L'ARTICLE CORRESPONDANT. / TOTALMENTE DESENFUNDABLE. LAS FUNDAS DE RECAMBIO CUESTAN EL 52% DEL CORRESPONDIENTE ARTICULO. / VOLLSTÄNDIG ENTFERNBAR. ERSATZFUTTER KOSTEN 52% DES ENTSPRECHENDEN ARTIKELS.

I disegni del listino relativi ad elementi con verso si riferiscono alla versione sinistra. / The drawings in the price list associated with elements with a back refer to the version on the left. / Les dessins du catalogue de prix concernant les éléments avec un sens se réfèrent à la version gauche. / Los dibujos de la lista relativos a elementos con verso se refieren a la versión izquierda. / Die Zeichnungen in der Preisliste mit Elementen mit Vers beziehen sich auf die Version auf der linken Seite.

DEXTER



Art. 01

Poltrona
Armchair
Fauteuil
Sillón
Sessel

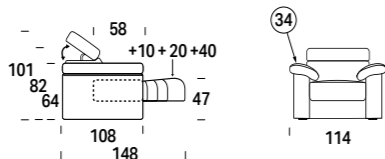

Kg	C	S	L	V	D	E	M	P
	T. CLIENTE	SUPER	LUSSO	VIP	DELUX	ELITE	MAXI	PRESTIGE

58	€	-	-	-	-	-	-	-
----	---	---	---	---	---	---	---	---

Mt. tessuto base / Base l.m. / Métrage Base / M. base / Meter Grundgewebe 5.0
Mt. tessuto cuscini / Cushion l.m. / Coussin ml. / Cojines m.l. / Meter Stoff Kissen 5.2
Volume mc / Volume m³ / Volume m³ / Volumen m³ / Volumen m³ 1.1

Art. 02

Divano 2 posti
2-seater sofa
Canapé 2 places
Sofá 2 plazas
2-Sitzer-Sofa

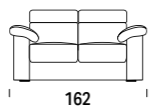

80	€	-	-	-	-	-	-	-
----	---	---	---	---	---	---	---	---

Mt. tessuto base / Base l.m. / Métrage Base / M. base / Meter Grundgewebe 5.7
Mt. tessuto cuscini / Cushion l.m. / Coussin ml. / Cojines m.l. / Meter Stoff Kissen 7.2
Volume mc / Volume m³ / Volume m³ / Volumen m³ / Volumen m³ 1.6

Art. 20

Divano 2 posti Grande
2-seater Large sofa
Canapé 2 places Grand
Sofá 2 plazas Grande
2-Sitzer-Sofa Groß

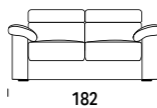

88	€	-	-	-	-	-	-	-
----	---	---	---	---	---	---	---	---

Mt. tessuto base / Base l.m. / Métrage Base / M. base / Meter Grundgewebe 7.5
Mt. tessuto cuscini / Cushion l.m. / Coussin ml. / Cojines m.l. / Meter Stoff Kissen 8.0
Volume mc / Volume m³ / Volume m³ / Volumen m³ / Volumen m³ 1.7

Art. 03

Divano 3 posti
3-seater sofa
Canapé 3 places
Sofá 3 plazas
3-Sitzer-Sofa

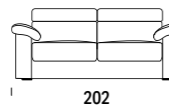

98	€	-	-	-	-	-	-	-
----	---	---	---	---	---	---	---	---

Mt. tessuto base / Base l.m. / Métrage Base / M. base / Meter Grundgewebe 8.0
Mt. tessuto cuscini / Cushion l.m. / Coussin ml. / Cojines m.l. / Meter Stoff Kissen 8.6
Volume mc / Volume m³ / Volume m³ / Volumen m³ / Volumen m³ 1.9

Art. 05

Divano 3 posti Big
3-seater Big sofa
Canapé 3 places Big
Sofá 3 plazas Big
3-Sitzer-Sofa Big

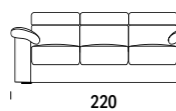

110	€	-	-	-	-	-	-	-
-----	---	---	---	---	---	---	---	---

Mt. tessuto base / Base l.m. / Métrage Base / M. base / Meter Grundgewebe 9.0
Mt. tessuto cuscini / Cushion l.m. / Coussin ml. / Cojines m.l. / Meter Stoff Kissen 9.6
Volume mc / Volume m³ / Volume m³ / Volumen m³ / Volumen m³ 2.0

COMPLETAMENTE SFODERABILE. LE FODERE DI RICAMBIO COSTANO IL 52% DEL CORRISPONDENTE ARTICOLO. / COMPLETELY REMOVABLE FABRIC. SPARE COVERS COST 52% OF THE RELATIVE ITEM. / ENTIÈREMENT DÉHOUSSABLE. LES HOUSSES DE REMPLACEMENT COUTENT 52% DU PRIX DE L'ARTICLE CORRESPONDANT. / TOTALMENTE DESENFUNDABLE. LAS FUNDAS DE RECAMBIO CUESTAN EL 52% DEL CORRESPONDIENTE ARTICULO. / VOLLSTÄNDIG ENTFERNBAR. ERSATZFUTTER KOSTEN 52% DES ENTSPRECHENDEN ARTIKELS.

I disegni del listino relativi ad elementi con verso si riferiscono alla versione sinistra. / The drawings in the price list associated with elements with a back refer to the version on the left. / Les dessins du catalogue de prix concernant les éléments avec un sens se réfèrent à la version gauche. / Los dibujos de la lista relativos a elementos con verso se refieren a la versión izquierda. / Die Zeichnungen in der Preisliste mit Elementen mit Vers beziehen sich auf die Version auf der linken Seite.

DEXTER

Art. 06

Divano 3 posti XL
3-seater XL sofa
Canapé 3 places XL
Sofá 3 plazas XL
3-Sitzer-Sofa XL

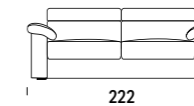

Mt. tessuto base / Base l.m. / Métrage Base / M. base / Meter Grundgewebe 8.5
Mt. tessuto cuscini / Cushion l.m. / Coussin ml. / Cojines m.l. / Meter Stoff Kissen 9.2
Volume mc / Volume m³ / Volume m³ / Volumen m³ / Volumen m³ 2.0

Art. 07

Divano 3 posti Super Big
3-seater Super Big sofa
Canapé 3 places Super Big
Sofá 3 plazas Super Big
3-Sitzer-Sofa Super Big

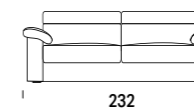

Mt. tessuto base / Base l.m. / Métrage Base / M. base / Meter Grundgewebe 9.5
Mt. tessuto cuscini / Cushion l.m. / Coussin ml. / Cojines m.l. / Meter Stoff Kissen 9.9
Volume mc / Volume m³ / Volume m³ / Volumen m³ / Volumen m³ 2.1

Art. 08

Divano 3 posti Maxi
3-seater Maxi sofa
Canapé 3 places Maxi
Sofá 3 plazas Maxi
3-Sitzer-Sofa Maxi

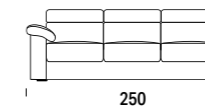

Mt. tessuto base / Base l.m. / Métrage Base / M. base / Meter Grundgewebe 10.5
Mt. tessuto cuscini / Cushion l.m. / Coussin ml. / Cojines m.l. / Meter Stoff Kissen 10.8
Volume mc / Volume m³ / Volume m³ / Volumen m³ / Volumen m³ 2.3

Art. 90

Elemento centrale
Central element
Chaqueuse
Elemento central
Zentrales Element



Mt. tessuto base / Base l.m. / Métrage Base / M. base / Meter Grundgewebe 2.6
Mt. tessuto cuscini / Cushion l.m. / Coussin ml. / Cojines m.l. / Meter Stoff Kissen 3.4
Volume mc / Volume m³ / Volume m³ / Volumen m³ / Volumen m³ 0.6

Art. 91

Elemento centrale Maxi
Maxi central element
Chaqueuse Maxi
Elemento centrale Maxi
Zentrales Element Maxi



Mt. tessuto base / Base l.m. / Métrage Base / M. base / Meter Grundgewebe 2.7
Mt. tessuto cuscini / Cushion l.m. / Coussin ml. / Cojines m.l. / Meter Stoff Kissen 3.7
Volume mc / Volume m³ / Volume m³ / Volumen m³ / Volumen m³ 0.7

Art. SX 1S Art. DX 1D

Laterale 1 posti
1-seater side element
Canapé bâtard 1 place
Lateral 1 plaza
Seitlich 1 Sitz



Mt. tessuto base / Base l.m. / Métrage Base / M. base / Meter Grundgewebe 3.8
Mt. tessuto cuscini / Cushion l.m. / Coussin ml. / Cojines m.l. / Meter Stoff Kissen 4.0
Volume mc / Volume m³ / Volume m³ / Volumen m³ / Volumen m³ 0.8

COMPLETAMENTE SFODERABILE. LE FODERE DI RICAMBIO COSTANO IL 52% DEL CORRISPONDENTE ARTICOLO. / COMPLETELY REMOVABLE FABRIC. SPARE COVERS COST 52% OF THE RELATIVE ITEM. / ENTIÈREMENT DÉHOUSSABLE. LES HOUSSES DE REMPLACEMENT COUTENT 52% DU PRIX DE L'ARTICLE CORRESPONDANT. / TOTALMENTE DESENFUNDABLE. LAS FUNDAS DE RECAMBIO CUESTAN EL 52% DEL CORRESPONDIENTE ARTICULO. / VOLLSTÄNDIG ENTFERNBAR. ERSATZFUTTER KOSTEN 52% DES ENTSPRECHENDEN ARTIKELS.

I disegni del listino relativi ad elementi con verso si riferiscono alla versione sinistra. / The drawings in the price list associated with elements with a back refer to the version on the left. / Les dessins du catalogue de prix concernant les éléments avec un sens se réfèrent à la version gauche. / Los dibujos de la lista relativos a elementos con verso se refieren a la versión izquierda. / Die Zeichnungen in der Preisliste mit Elementen mit Vers beziehen sich auf die Version auf der linken Seite.

Kg	C	S	L	V	D	E	M	P
	T. CLIENTE	SUPER	LUSSO	VIP	DELUX	ELITE	MAXI	PRESTIGE

106	€	-	-	-	-	-	-	-
-----	---	---	---	---	---	---	---	---

110	€	-	-	-	-	-	-	-
-----	---	---	---	---	---	---	---	---

118	€	-	-	-	-	-	-	-
-----	---	---	---	---	---	---	---	---

29	€	-	-	-	-	-	-	-
----	---	---	---	---	---	---	---	---

33	€	-	-	-	-	-	-	-
----	---	---	---	---	---	---	---	---

44	€	-	-	-	-	-	-	-
----	---	---	---	---	---	---	---	---

DEXTER

Art. SX **MS** Art. DX **MD**

Laterale 1 posti Maxi
Maxi 1-seater side element
Canapé bâtarde 1 place Maxi
Lateral 1 plaza Maxi
Seitlich 1 Sitz Maxi

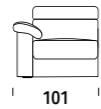

101

Kg	C	S	L	V	D	E	M	P
	€ T. CLIENTE	SUPER	LUSSO	VIP	DELUX	ELITE	MAXI	PRESTIGE
48	-	-	-	-	-	-	-	-

Mt. tessuto base / Base l.m. / Métrage Base / M. base / Meter Grundgewebe 3.9
Mt. tessuto cuscini / Cushion l.m. / Coussin ml. / Cojines m.l. / Meter Stoff Kissen 4.3
Volume mc / Volume m³ / Volume m³ / Volumen m³ 0.9

Art. SX **2S** Art. DX **2D**

Laterale 2 posti
2-seater side element
Canapé bâtarde 2 places
Lateral 2 plazas
Seitlich 2 Sitze

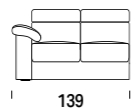

139

Kg	C	S	L	V	D	E	M	P
	€	-	-	-	-	-	-	-
65	-	-	-	-	-	-	-	-

Mt. tessuto base / Base l.m. / Métrage Base / M. base / Meter Grundgewebe 4.4
Mt. tessuto cuscini / Cushion l.m. / Coussin ml. / Cojines m.l. / Meter Stoff Kissen 6.1
Volume mc / Volume m³ / Volume m³ / Volumen m³ 1.4

Art. SX **GS** Art. DX **GD**

Laterale 2 posti Grande
2-seater Large side element
Canapé bâtarde 2 places Grand
Lateral 2 plazas Grande
Seitlich 2 Sitze Groß

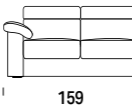

159

Kg	C	S	L	V	D	E	M	P
	€	-	-	-	-	-	-	-
73	-	-	-	-	-	-	-	-

Mt. tessuto base / Base l.m. / Métrage Base / M. base / Meter Grundgewebe 6.3
Mt. tessuto cuscini / Cushion l.m. / Coussin ml. / Cojines m.l. / Meter Stoff Kissen 6.9
Volume mc / Volume m³ / Volume m³ / Volumen m³ 1.5

Art. SX **3S** Art. DX **3D**

Laterale 3 posti
3-seater side element
Canapé bâtarde 3 places
Lateral 3 plazas
Seitlich 3 Sitze

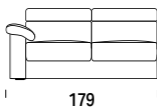

179

Kg	C	S	L	V	D	E	M	P
	€	-	-	-	-	-	-	-
83	-	-	-	-	-	-	-	-

Mt. tessuto base / Base l.m. / Métrage Base / M. base / Meter Grundgewebe 6.7
Mt. tessuto cuscini / Cushion l.m. / Coussin ml. / Cojines m.l. / Meter Stoff Kissen 7.3
Volume mc / Volume m³ / Volume m³ / Volumen m³ 1.7

Art. SX **6S** Art. DX **6D**

Laterale 3 posti XL
3-seater XL side element
Canapé bâtarde 3 places XL
Lateral 3 plazas XL
Seitlich 3 Sitze XL

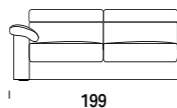

199

Kg	C	S	L	V	D	E	M	P
	€	-	-	-	-	-	-	-
91	-	-	-	-	-	-	-	-

Mt. tessuto base / Base l.m. / Métrage Base / M. base / Meter Grundgewebe 7.0
Mt. tessuto cuscini / Cushion l.m. / Coussin ml. / Cojines m.l. / Meter Stoff Kissen 7.9
Volume mc / Volume m³ / Volume m³ / Volumen m³ 1.8

Art. SX **CS** Art. DX **CD**

Chaise longue
Chaise longue
Méristienne
Chaise longue
Chaiselongue

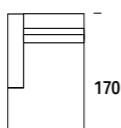

170

Kg	C	S	L	V	D	E	M	P
	€	-	-	-	-	-	-	-
64	-	-	-	-	-	-	-	-

Mt. tessuto base / Base l.m. / Métrage Base / M. base / Meter Grundgewebe 4.2
Mt. tessuto cuscini / Cushion l.m. / Coussin ml. / Cojines m.l. / Meter Stoff Kissen 4.8
Volume mc / Volume m³ / Volume m³ / Volumen m³ 1.5

COMPLEMENTE SFODERABILE. LE FODERE DI RICAMBIO COSTANO IL 52% DEL CORRISPONDENTE ARTICOLO. / COMPLETELY REMOVABLE FABRIC. SPARE COVERS COST 52% OF THE RELATIVE ITEM. / ENTIÈREMENT DÉHOUSSABLE. LES HOUSSES DE RECHANGE COÛTENT 52% DU PRIX DE L'ARTICLE CORRESPONDANT. / TOTALMENTE DESENFUNDABLE. LAS FUNDAS DE RECAMBIO CUESTAN EL 52% DEL CORRESPONDIENTE ARTICULO. / VOLLSTÄNDIG ENTFERNBAR. ERSATZFUTTER KOSTEN 52% DES ENTSPRECHENDEN ARTIKELS.

I disegni del listino relativi ad elementi con verso si riferiscono alla versione sinistra. / The drawings in the price list associated with elements with a back refer to the version on the left. / Les dessins du catalogue de prix concernant les éléments avec un sens se réfèrent à la version gauche. / Los dibujos de la lista relativos a elementos con verso se refieren a la versión izquierda. / Die Zeichnungen in der Preisliste mit Elementen mit Vers beziehen sich auf die Version auf der linken Seite.

DEXTER

Art. SX **MC** Art. DX **CM**

Chaise longue Maxi
Maxi chaise longue
Méristienne Maxi
Chaise longue Maxi
Chaiselongue Maxi

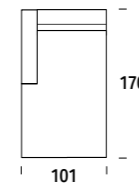

101

Kg	C	S	L	V	D	E	M	P
	€ T. CLIENTE	SUPER	LUSSO	VIP	DELUX	ELITE	MAXI	PRESTIGE
70	-	-	-	-	-	-	-	-

Mt. tessuto base / Base l.m. / Métrage Base / M. base / Meter Grundgewebe 4.3
Mt. tessuto cuscini / Cushion l.m. / Coussin ml. / Cojines m.l. / Meter Stoff Kissen 5.2
Volume mc / Volume m³ / Volume m³ / Volumen m³ 1.7

Art. SX **XC** Art. DX **CX**

Chaise longue XL
XL chaise longue
Méristienne XL
Chaise longue XL
Chaiselongue XL

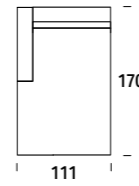

111

Kg	C	S	L	V	D	E	M	P
	€	-	-	-	-	-	-	-
76	-	-	-	-	-	-	-	-

Mt. tessuto base / Base l.m. / Métrage Base / M. base / Meter Grundgewebe 4.6
Mt. tessuto cuscini / Cushion l.m. / Coussin ml. / Cojines m.l. / Meter Stoff Kissen 5.5
Volume mc / Volume m³ / Volume m³ / Volumen m³ 1.9

Art. SX **PT** Art. DX **TP**

Terminale con penisola
End element w/peninsula
Terminal avec pensule
Terminal con península
Abschlusselement mit Halbinsel

Poggiatesta fisso
Fix headrest
Appui-tête fixe
Apoya cabeza fijo
Feste Kopfstütze

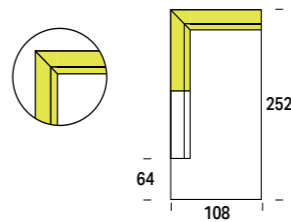

252

64

108

Kg	C	S	L	V	D	E	M	P
	€	-	-	-	-	-	-	-
90	-	-	-	-	-	-	-	-

Mt. tessuto base / Base l.m. / Métrage Base / M. base / Meter Grundgewebe 7.2
Mt. tessuto cuscini / Cushion l.m. / Coussin ml. / Cojines m.l. / Meter Stoff Kissen 8.4
Volume mc / Volume m³ / Volume m³ / Volumen m³ 2.3

Art. **AA**

Angolo aperto
Open corner
Angle ouvert
Esquina abierta
Offene Ecke

Poggiatesta fisso
Fix headrest
Appui-tête fixe
Apoya cabeza fijo
Feste Kopfstütze

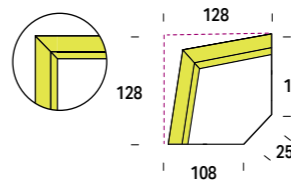

128

128

108

25

Kg	C	S	L	V	D	E	M	P
	€	-	-	-	-	-	-	-
52	-	-	-	-	-	-	-	-

Mt. tessuto base / Base l.m. / Métrage Base / M. base / Meter Grundgewebe 4.5
Mt. tessuto cuscini / Cushion l.m. / Coussin ml. / Cojines m.l. / Meter Stoff Kissen 4.6
Volume mc / Volume m³ / Volume m³ / Volumen m³ 1.5

Art. **AQ**

Angolo quadro
Square corner
Angle carré
Esquina cuadrada
Quadratische Ecke

Poggiatesta fisso
Fix headrest
Appui-tête fixe
Apoya cabeza fijo
Feste Kopfstütze

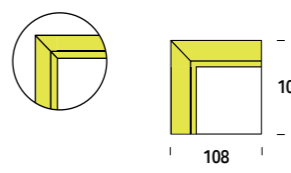

108

108

Kg	C	S	L	V	D	E	M	P
	€	-	-	-	-	-	-	-
47	-	-	-	-	-	-	-	-

Mt. tessuto base / Base l.m. / Métrage Base / M. base / Meter Grundgewebe 4.2
Mt. tessuto cuscini / Cushion l.m. / Coussin ml. / Cojines m.l. / Meter Stoff Kissen 4.3
Volume mc / Volume m³ / Volume m³ / Volumen m³ 1.2

Art. **12**

Pouf quadrato
Square pouf
Pouf carré
Puf cuadrado
Quadratischer Sitzpuff

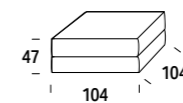

47

104

104

Kg	C	S	L	V	D	E	M	P
	€	-	-	-	-	-	-	-
14	-	-	-	-	-	-	-	-

Mt. tessuto base / Base l.m. / Métrage Base / M. base / Meter Grundgewebe 2.0
Mt. tessuto cuscini / Cushion l.m. / Coussin ml. / Cojines m.l. / Meter Stoff Kissen 3.3
Volume mc / Volume m³ / Volume m³ / Volumen m³ 0.5

COMPLEMENTE SFODERABILE. LE FODERE DI RICAMBIO COSTANO IL 52% DEL CORRISPONDENTE ARTICOLO. / COMPLETELY REMOVABLE FABRIC. SPARE COVERS COST 52% OF THE RELATIVE ITEM. / ENTIÈREMENT DÉHOUSSABLE. LES HOUSSES DE RECHANGE COÛTENT 52% DU PRIX DE L'ARTICLE CORRESPONDANT. / TOTALMENTE DESENFUNDABLE. LAS FUNDAS DE RECAMBIO CUESTAN EL 52% DEL CORRESPONDIENTE ARTICULO. / VOLLSTÄNDIG ENTFERNBAR. ERSATZFUTTER KOSTEN 52% DES ENTSPRECHENDEN ARTIKELS.

I disegni del listino relativi ad elementi con verso si riferiscono alla versione sinistra. / The drawings in the price list associated with elements with a back refer to the version on the left. / Les dessins du catalogue de prix concernant les éléments avec un sens se réfèrent à la version gauche. / Los dibujos de la lista relativos a elementos con verso se refieren a la versión izquierda. / Die Zeichnungen in der Preisliste mit Elementen mit Vers beziehen sich auf die Version auf der linken Seite.

DEXTER

Art. 13

Pouf rettangolare
 Rectangular pouf
 Pouf rectangulaire
 Puf rectangular
 Rechteckig Sitzpuff

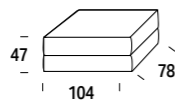

Mt. tessuto base / Base l.m. / Métrage Base / M. base / Meter Grundgewebe 1.7
 Mt. tessuto cuscini / Cushion l.m. / Coussin m.l. / Cojines m.l. / Meter Stoff Kissen 3.0
 Volume mc / Volume m³ / Volume m3 / Volumen m³ / Volumen m³ 0.4

Art. SX **CS + GD** Art. DX **GS + CD**

Composizione 1
 Arrangement 1
 Composition 1
 Composición 1
 Komposition 1

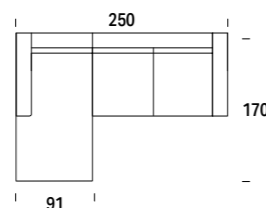

Kg									
€	T. CLIENTE	SUPER	LUSSO	VIP	DELUX	ELITE	MAXI	PRESTIGE	
12	-	-	-	-	-	-	-	-	-

Mt. tessuto base / Base l.m. / Métrage Base / M. base / Meter Grundgewebe 10.5
 Mt. tessuto cuscini / Cushion l.m. / Coussin m.l. / Cojines m.l. / Meter Stoff Kissen 11.7
 Volume mc / Volume m³ / Volume m3 / Volumen m³ / Volumen m³ 3.0

Art. SX **MC + 3D** Art. DX **3S + CM**

Composizione 2
 Arrangement 2
 Composition 2
 Composición 2
 Komposition 2

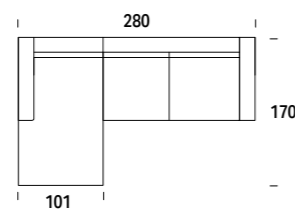

Kg									
137	-	-	-	-	-	-	-	-	-

Mt. tessuto base / Base l.m. / Métrage Base / M. base / Meter Grundgewebe 11.0
 Mt. tessuto cuscini / Cushion l.m. / Coussin m.l. / Cojines m.l. / Meter Stoff Kissen 12.5
 Volume mc / Volume m³ / Volume m3 / Volumen m³ / Volumen m³ 3.4

Art. SX **XC + 6D** Art. DX **6S + CX**

Composizione 3
 Arrangement 3
 Composition 3
 Composición 3
 Komposition 3

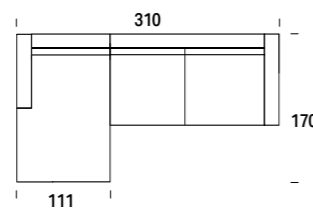

Kg									
167	-	-	-	-	-	-	-	-	-

Mt. tessuto base / Base l.m. / Métrage Base / M. base / Meter Grundgewebe 11.6
 Mt. tessuto cuscini / Cushion l.m. / Coussin m.l. / Cojines m.l. / Meter Stoff Kissen 13.4
 Volume mc / Volume m³ / Volume m3 / Volumen m³ / Volumen m³ 3.7

FRED



Poltrona
 Armchair
 Fauteuil
 Sillón
 Sessel

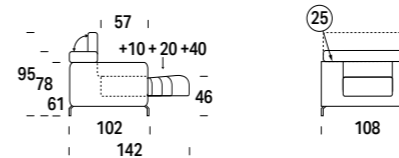

Mt. tessuto base / Base l.m. / Métrage Base / M. base / Meter Grundgewebe 3.7
 Mt. tessuto cuscini / Cushion l.m. / Coussin m.l. / Cojines m.l. / Meter Stoff Kissen 2.5
 Volume mc / Volume m³ / Volume m3 / Volumen m³ / Volumen m³ 1.0

Divano 2 posti Small
 2-seater Small sofa
 Canapé 2 places Small
 Sofá 2 plazas Small
 2-Sitzer-Sofa Small

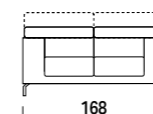

Mt. tessuto base / Base l.m. / Métrage Base / M. base / Meter Grundgewebe 4.8
 Mt. tessuto cuscini / Cushion l.m. / Coussin m.l. / Cojines m.l. / Meter Stoff Kissen 4.5
 Volume mc / Volume m³ / Volume m3 / Volumen m³ / Volumen m³ 1.6

Divano 2 posti Midi
 2-seater Midi sofa
 Canapé 2 places Midi
 Sofá 2 plazas Midi
 2-Sitzer-Sofa Midi

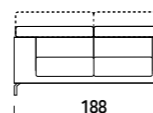

Mt. tessuto base / Base l.m. / Métrage Base / M. base / Meter Grundgewebe 5.5
 Mt. tessuto cuscini / Cushion l.m. / Coussin m.l. / Cojines m.l. / Meter Stoff Kissen 5.9
 Volume mc / Volume m³ / Volume m3 / Volumen m³ / Volumen m³ 1.8

Divano 3 posti Large
 3-seater Large sofa
 Canapé 3 places Large
 Sofá 3 plazas Large
 3-Sitzer-Sofa Large

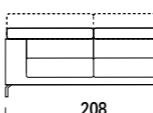

Mt. tessuto base / Base l.m. / Métrage Base / M. base / Meter Grundgewebe 5.8
 Mt. tessuto cuscini / Cushion l.m. / Coussin m.l. / Cojines m.l. / Meter Stoff Kissen 6.5
 Volume mc / Volume m³ / Volume m3 / Volumen m³ / Volumen m³ 2.0

Divano 3 posti Maxi
 3-seater Maxi sofa
 Canapé 3 places Maxi
 Sofá 3 plazas Maxi
 3-Sitzer-Sofa Maxi

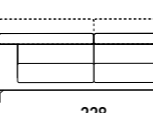

Mt. tessuto base / Base l.m. / Métrage Base / M. base / Meter Grundgewebe 5.8
 Mt. tessuto cuscini / Cushion l.m. / Coussin m.l. / Cojines m.l. / Meter Stoff Kissen 6.5
 Volume mc / Volume m³ / Volume m3 / Volumen m³ / Volumen m³ 2.2

Kg									
€	T. CLIENTE	SUPER	LUSSO	VIP	DELUX	ELITE	MAXI	PRESTIGE	

Art. F01	Versione fissa Fixed version Version fixe Versión fija Feste Version	39	€	-	-	-	-	-	-	-	-
Art. E01	Versione estraibile Pull-out version Version sièges amovibles Versión extraíble Ausziehbare Version	46	€	-	-	-	-	-	-	-	-

Art. F02	Versione fissa Fixed version Version fixe Versión fija Feste Version	58	€	-	-	-	-	-	-	-	-
Art. E02	Versione estraibile Pull-out version Version sièges amovibles Versión extraíble Ausziehbare Version	72	€	-	-	-	-	-	-	-	-

Art. F20	Versione fissa Fixed version Version fixe Versión fija Feste Version	64	€	-	-	-	-	-	-	-	-
Art. E20	Versione estraibile Pull-out version Version sièges amovibles Versión extraíble Ausziehbare Version	80	€	-	-	-	-	-	-	-	-

Art. F03	Versione fissa Fixed version Version fixe Versión fija Feste Version	72	€	-	-	-	-	-	-	-	-
Art. E03	Versione estraibile Pull-out version Version sièges amovibles Versión extraíble Ausziehbare Version	90	€	-	-	-	-	-	-	-	-

Art. F07	Versione fissa Fixed version Version fixe Versión fija Feste Version	78	€	-	-	-	-	-	-	-	-
Art. E07	Versione estraibile Pull-out version Version sièges amovibles Versión extraíble Ausziehbare Version	100	€	-	-	-	-	-	-	-	-

COMPLETAMENTE SFODERABILE. LE FODERE DI RICAMBIO COSTANO IL 52% DEL CORRISPONDENTE ARTICOLO. / COMPLETELY REMOVABLE FABRIC. SPARE COVERS COST 52% OF THE RELATIVE ITEM. / ENTIÈREMENT DÉHOUSSABLE. LES HOUSSES DE RECHANGE CÔTENT 52% DU PRIX DE L'ARTICLE CORRESPONDANT. / TOTALMENTE DESENFUNDABLE. LAS FUNDAS DE RECAMBIO CUESTAN EL 52% DEL CORRESPONDIENTE ARTÍCULO. / VOLLSTÄNDIG ENTFERNBAR. ERSATZFUTTER KOSTEN 52% DES ENTSPRECHENDEN ARTIKELS.

I disegni del listino relativi ad elementi con verso si riferiscono alla versione sinistra. / The drawings in the price list associated with elements with a back refer to the version on the left. / Les dessins du catalogue de prix concernant les éléments avec un sens se réfèrent à la version gauche. / Los dibujos de la lista relativos a elementos con verso se refieren a la versión izquierda. / Die Zeichnungen in der Preisliste mit Elementen mit Vers beziehen sich auf die Version auf der linken Seite.

COMPLETAMENTE SFODERABILE. LE FODERE DI RICAMBIO COSTANO IL 52% DEL CORRISPONDENTE ARTICOLO IN VERSIONE FISSA. / COMPLETELY REMOVABLE FABRIC. SPARE COVERS COST 52% OF THE RELATIVE ITEM ON FIXED VERSION. / ENTIÈREMENT DÉHOUSSABLE. LES HOUSSES DE RECHANGE CÔTENT 52% DU PRIX DE L'ARTICLE CORRESPONDANT EN VERSION FIXE. / TOTALMENTE DESENFUNDABLE. LAS FUNDAS DE RECAMBIO CUESTAN EL 52% DEL CORRESPONDIENTE ARTÍCULO EN LA VERSION FIJA. / VOLLSTÄNDIG ENTFERNBAR. ERSATZFUTTER KOSTEN 52% DES ENTSPRECHENDEN ARTIKELS IN FESTER AUSFÜHRUNG.

I disegni del listino relativi ad elementi con verso si riferiscono alla versione sinistra. / The drawings in the price list associated with elements with a back refer to the version on the left. / Les dessins du catalogue de prix concernant les éléments avec un sens se réfèrent à la version gauche. / Los dibujos de la lista relativos a elementos con verso se refieren a la versión izquierda. / Die Zeichnungen in der Preisliste mit Elementen mit Vers beziehen sich auf die Version auf der linken Seite.

FRED

Elemento centrale Midi
Midi central element
Chaufeuse Midi
Elemento central Midi
Zentrales Element Midi



		Kg										
		C	S	L	V	D	E	M	P			
		€	T. CLIENTE	SUPER	LUSSO	VIP	DELUX	ELITE	MAXI	PRESTIGE		
Art. F91	Versione fissa Fixed version Version fixe Versión fija Feste Version	€	-	-	-	-	-	-	-	-	27	
Art. E91	Versione estraibile Pull-out version Version sièges amovibles Versión extraíble Ausziehbare Version	€	-	-	-	-	-	-	-	-	30	

Mt. tessuto base / Base l.m. / Métrage Base / M. base / Meter Grundgewebe 2.0
Mt. tessuto cuscini / Cushion l.m. / Coussin ml. / Cojines m.l. / Meter Stoff Kissen 3.0
Volume mc / Volume m³ / Volume m³ / Volumen m³ 0.7

Elemento centrale Large
Large central element
Chaufeuse Large
Elemento central Large
Zentrales Element Large



Art. F92	Versione fissa Fixed version Version fixe Versión fija Feste Version	€	-	-	-	-	-	-	-	-	30	
Art. E92	Versione estraibile Pull-out version Version sièges amovibles Versión extraíble Ausziehbare Version	€	-	-	-	-	-	-	-	-	35	

Mt. tessuto base / Base l.m. / Métrage Base / M. base / Meter Grundgewebe 2.1
Mt. tessuto cuscini / Cushion l.m. / Coussin ml. / Cojines m.l. / Meter Stoff Kissen 3.3
Volume mc / Volume m³ / Volume m³ / Volumen m³ 0.8

Laterale 1 posto Midi
1-seater Midi side element
Canapé bâtarde 1 place Midi
Lateral 1 plaza Midi
Seitlich 1 Sitz Midi

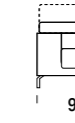

Art. SX FMS Art. DX FMD	Versione fissa Fixed version Version fixe Versión fija Feste Version	€	-	-	-	-	-	-	-	-	32	
Art. SX EMS Art. DX EMD	Versione estraibile Pull-out version Version sièges amovibles Versión extraíble Ausziehbare Version	€	-	-	-	-	-	-	-	-	40	

Mt. tessuto base / Base l.m. / Métrage Base / M. base / Meter Grundgewebe 3.0
Mt. tessuto cuscini / Cushion l.m. / Coussin ml. / Cojines m.l. / Meter Stoff Kissen 3.0
Volume mc / Volume m³ / Volume m³ / Volumen m³ 1.0

Laterale 1 posto Large
1-seater Large side element
Canapé bâtarde 1 place Large
Lateral 1 plaza Large
Seitlich 1 Sitz Large

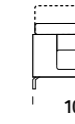

Art. SX FLS Art. DX FLD	Versione fissa Fixed version Version fixe Versión fija Feste Version	€	-	-	-	-	-	-	-	-	36	
Art. SX ELS Art. DX ELD	Versione estraibile Pull-out version Version sièges amovibles Versión extraíble Ausziehbare Version	€	-	-	-	-	-	-	-	-	44	

Mt. tessuto base / Base l.m. / Métrage Base / M. base / Meter Grundgewebe 3.0
Mt. tessuto cuscini / Cushion l.m. / Coussin ml. / Cojines m.l. / Meter Stoff Kissen 3.3
Volume mc / Volume m³ / Volume m³ / Volumen m³ 1.1

Laterale 2 posti Small
2-seater Small side element
Canapé bâtarde 2 places Small
Lateral 2 plazas Small
Seitlich 2 Sitze Small

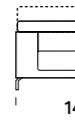

Art. SX F2S Art. DX F2D	Versione fissa Fixed version Version fixe Versión fija Feste Version	€	-	-	-	-	-	-	-	-	50	
Art. SX E2S Art. DX E2D	Versione estraibile Pull-out version Version sièges amovibles Versión extraíble Ausziehbare Version	€	-	-	-	-	-	-	-	-	64	

Mt. tessuto base / Base l.m. / Métrage Base / M. base / Meter Grundgewebe 3.5
Mt. tessuto cuscini / Cushion l.m. / Coussin ml. / Cojines m.l. / Meter Stoff Kissen 4.4
Volume mc / Volume m³ / Volume m³ / Volumen m³ 1.4

Laterale 2 posti Midi
2-seater Midi side element
Canapé bâtarde 2 places Midi
Lateral 2 plazas Midi
Seitlich 2 Sitze Midi

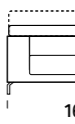

Art. SX FGS Art. DX FGD	Versione fissa Fixed version Version fixe Versión fija Feste Version	€	-	-	-	-	-	-	-	-	55	
Art. SX EGS Art. DX EGD	Versione estraibile Pull-out version Version sièges amovibles Versión extraíble Ausziehbare Version	€	-	-	-	-	-	-	-	-	71	

Mt. tessuto base / Base l.m. / Métrage Base / M. base / Meter Grundgewebe 4.2
Mt. tessuto cuscini / Cushion l.m. / Coussin ml. / Cojines m.l. / Meter Stoff Kissen 5.9
Volume mc / Volume m³ / Volume m³ / Volumen m³ 1.6

COMPLETAMENTE SFODERABILE. LE FODERE DI RICAMBIO COSTANO IL 52% DEL CORRISPONDENTE ARTICOLO IN VERSIONE FISSA. / COMPLETELY REMOVABLE FABRIC. SPARE COVERS COST 52% OF THE RELATIVE ITEM ON FIXED VERSION. / ENTIÈREMENT DÉHOUSABLE. LES HOUSSES DE RECHANGE CÔTENT 52% DU PRIX DE L'ARTICLE CORRESPONDANT EN VERSION FIXE. / TOTALMENTE DESENFUNDABLE. LAS FUNDAS DE RECAMBIO CUESTAN EL 52% DEL CORRESPONDIENTE ARTÍCULO EN LA VERSIÓN FIJA. / VOLLSTÄNDIG ENTFERNBAR. ERSATZFUTTER KOSTEN 52% DES ENTSPRECHENDEN ARTIKELS IN FESTER AUSFÜHRUNG.

I disegni del listino relativi ad elementi con verso si riferiscono alla versione sinistra. / The drawings in the price list associated with elements with a back refer to the version on the left. / Les dessins du catalogue de prix concernant les éléments avec un sens se réfèrent à la version gauche. / Los dibujos de la lista relativos a elementos con verso se refieren a la versión izquierda. / Die Zeichnungen in der Preisliste mit Elementen mit Vers beziehen sich auf die Version auf der linken Seite.

FRED

Laterale 3 posti Large
3-seater Large side element
Canapé bâtarde 3 places Large
Lateral 3 plazas Large
Seitlich 2 Sitze Large

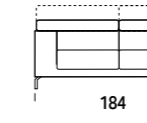

		Kg										
		C	S	L	V	D	E	M	P			
		€	T. CLIENTE	SUPER	LUSSO	VIP	DELUX	ELITE	MAXI	PRESTIGE		
Art. SX F3S Art. DX F3D	Versione fissa Fixed version Version fixe Versión fija Feste Version	€	-	-	-	-	-	-	-	-	62	
Art. SX E3S Art. DX E3D	Versione estraibile Pull-out version Version sièges amovibles Versión extraíble Ausziehbare Version	€	-	-	-	-	-	-	-	-	81	

Mt. tessuto base / Base l.m. / Métrage Base / M. base / Meter Grundgewebe 4.4
Mt. tessuto cuscini / Cushion l.m. / Coussin ml. / Cojines m.l. / Meter Stoff Kissen 6.5
Volume mc / Volume m³ / Volume m³ / Volumen m³ 1.8

Laterale 3 posti Maxi
3-seater Maxi side element
Canapé bâtarde 3 places Maxi
Lateral 3 plazas Maxi
Seitlich 2 Sitze Maxi

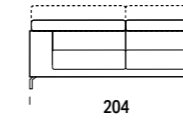

Art. SX F7S Art. DX F7D	Versione fissa Fixed version Version fixe Versión fija Feste Version	€	-	-	-	-	-	-	-	-	69	
Art. SX E7S Art. DX E7D	Versione estraibile Pull-out version Version sièges amovibles Versión extraíble Ausziehbare Version	€	-	-	-	-	-	-	-	-	87	

Mt. tessuto base / Base l.m. / Métrage Base / M. base / Meter Grundgewebe 4.4
Mt. tessuto cuscini / Cushion l.m. / Coussin ml. / Cojines m.l. / Meter Stoff Kissen 6.5
Volume mc / Volume m³ / Volume m³ / Volumen m³ 2.0

Chaise longue reversible Midi
Reversible Midi chaise longue
Mériidienne reversible Midi
Chaise longue reversible Midi
Chaiselongue Midi umkehrbar

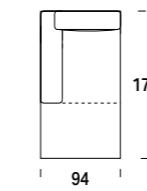

Art. SX FCM Art. DX FMC	Versione fissa Fixed version Version fixe Versión fija Feste Version	€	-	-	-	-	-	-	-	-	40	
Art. SX ECM Art. DX EMC	Versione estraibile Pull-out version Version sièges amovibles Versión extraíble Ausziehbare Version	€	-	-	-	-	-	-	-	-	50	

La chaise longue non è reversibile nella versione estraibile / The chaise longue is not reversible in pull-out version / La chaise longue n'est pas réversible dans la composition extraíble / La chaise longue no es reversible en la composición extraíble / In der ausziehbaren Version ist die Chaiselongue nicht wendbar

Mt. tessuto base / Base l.m. / Métrage Base / M. base / Meter Grundgewebe 3.7
Mt. tessuto cuscini / Cushion l.m. / Coussin ml. / Cojines m.l. / Meter Stoff Kissen 5.6
Volume mc / Volume m³ / Volume m³ / Volumen m³ 1.3

Chaise longue reversible Large
Reversible Large chaise longue
Mériidienne reversible Large
Chaise longue reversible Large
Chaiselongue Large umkehrbar

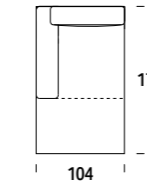

Art. SX FCL Art. DX FLC	Versione fissa Fixed version Version fixe Versión fija Feste Version	€	-	-	-	-	-	-	-	-	45	
Art. SX ECL Art. DX ELC	Versione estraibile Pull-out version Version sièges amovibles Versión extraíble Ausziehbare Version	€	-	-	-	-	-	-	-	-	55	

La chaise longue non è reversibile nella versione estraibile / The chaise longue is not reversible in pull-out version / La chaise longue n'est pas réversible dans la composition extraíble / La chaise longue no es reversible en la composición extraíble / In der ausziehbaren Version ist die Chaiselongue nicht wendbar

Mt. tessuto base / Base l.m. / Métrage Base / M. base / Meter Grundgewebe 3.9
Mt. tessuto cuscini / Cushion l.m. / Coussin ml. / Cojines m.l. / Meter Stoff Kissen 5.9
Volume mc / Volume m³ / Volume m³ / Volumen m³ 1.4

Angolo quadro
Square corner
Angle carré
Esquina cuadrada
Quadratische Ecke

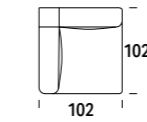

Art. FAQ		€	-	-	-	-	-	-	-	-	45	
----------	--	---	---	---	---	---	---	---	---	---	----	--

Mt. tessuto base / Base l.m. / Métrage Base / M. base / Meter Grundgewebe 3.1
Mt. tessuto cuscini / Cushion l.m. / Coussin ml. / Cojines m.l. / Meter Stoff Kissen 4.0
Volume mc / Volume m³ / Volume m³ / Volumen m³ 1.0

Laterale angolo quadro Midi c/penisola
Square corner side element w/peninsula
Canapé bâtarde angle rond a/peninsule
Lateral esquina cuadrada c/península
Seitlich quadratische Ecke Midi m.Halbinsel

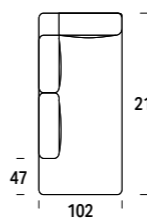

Art. SX FQP Art. DX FPQ		€	-	-	-	-	-	-	-	-	75	
-------------------------	--	---	---	---	---	---	---	---	---	---	----	--

Mt. tessuto base / Base l.m. / Métrage Base / M. base / Meter Grundgewebe 4.5
Mt. tessuto cuscini / Cushion l.m. / Coussin ml. / Cojines m.l. / Meter Stoff Kissen 7.2
Volume mc / Volume m³ / Volume m³ / Volumen m³ 1.9

COMPLETAMENTE SFODERABILE. LE FODERE DI RICAMBIO COSTANO IL 52% DEL CORRISPONDENTE ARTICOLO IN VERSIONE FISSA. / COMPLETELY REMOVABLE FABRIC. SPARE COVERS COST 52% OF THE RELATIVE ITEM ON FIXED VERSION. / ENTIÈREMENT DÉHOUSABLE. LES HOUSSES DE RECHANGE CÔTENT 52% DU PRIX DE L'ARTICLE CORRESPONDANT EN VERSION FIXE. / TOTALMENTE DESENFUNDABLE. LAS FUNDAS DE RECAMBIO CUESTAN EL 52% DEL CORRESPONDIENTE ARTÍCULO EN LA VERSIÓN FIJA. / VOLLSTÄNDIG ENTFERNBAR. ERSATZFUTTER KOSTEN 52% DES ENTSPRECHENDEN ARTIKELS IN FESTER AUSFÜHRUNG.

I disegni del listino relativi ad elementi con verso si riferiscono alla versione sinistra. / The drawings in the price list associated with elements with a back refer to the version on the left. / Les dessins du catalogue de prix concernant les éléments avec un sens se réfèrent à la version gauche. / Los dibujos de la lista relativos a elementos con verso se refieren a la versión izquierda. / Die Zeichnungen in der Preisliste mit Elementen mit Vers beziehen sich auf die Version auf der linken Seite.

FRED

Pouf rettangolare
 Rectangular pouf
 Pouf rectangulaire
 Puf rectangular
 Rechteckiger Sitzpuff

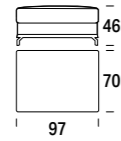

Art. F14	Kg	16	€	C	S	L	V	D	E	M	P
				T. CLIENTE	SUPER	LUSSO	VIP	DELUX	ELITE	MAXI	PRESTIGE

Mt. tessuto base / Base L.m. / Métrage Base / M. base / Meter Grundgewebe 1.0
 Mt. tessuto cuscini / Cushion L.m. / Coussin ml. / Cojines m.l. / Meter Stoff Kissen 2.1
 Volume mc / Volume m³ / Volume m³ / Volumen m³ 0.3

Pouf rettangolare maxi
 Rectangular Maxi pouf
 Pouf rectangulaire Maxi
 Puf rectangular Maxi
 Rechteckiger Sitzpuff maxi

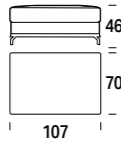

Art. F15	Kg	18	€	C	S	L	V	D	E	M	P
				T. CLIENTE	SUPER	LUSSO	VIP	DELUX	ELITE	MAXI	PRESTIGE

Mt. tessuto base / Base L.m. / Métrage Base / M. base / Meter Grundgewebe 1.0
 Mt. tessuto cuscini / Cushion L.m. / Coussin ml. / Cojines m.l. / Meter Stoff Kissen 2.3
 Volume mc / Volume m³ / Volume m³ / Volumen m³ 0.4

Special 3 posti reversibile Midi
 3-seater special reversible Midi sofa
 Special 3 places reversible Midi
 Especial 3 plazas reversible Midi
 Special 3 Sitze umkehrbar Midi

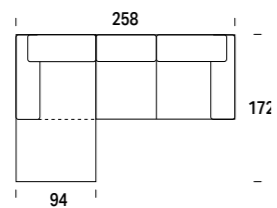

Art. SX FEM Art. DX FME	Kg	90	€	C	S	L	V	D	E	M	P
				T. CLIENTE	SUPER	LUSSO	VIP	DELUX	ELITE	MAXI	PRESTIGE
Art. SX EEM Art. DX EME	Kg	120	€	C	S	L	V	D	E	M	P
				T. CLIENTE	SUPER	LUSSO	VIP	DELUX	ELITE	MAXI	PRESTIGE

La chaise longue non è reversibile nella versione estraibile / The chaise longue is not reversible in pull-out version / La chaise longue n'est pas réversible dans la composition estraible / La chaise longue no es reversible en la composición estraible / In der ausziehbaren Version ist die Chaiselongue nicht wendbar

Mt. tessuto base / Base L.m. / Métrage Base / M. base / Meter Grundgewebe 7.6
 Mt. tessuto cuscini / Cushion L.m. / Coussin ml. / Cojines m.l. / Meter Stoff Kissen 11.3
 Volume mc / Volume m³ / Volume m³ / Volumen m³ 2.9

Special 3 posti reversibile Large
 3-seater special reversible Large sofa
 Special 3 places reversible Large
 Especial 3 plazas reversible Large
 Special 3 Sitze umkehrbar Large

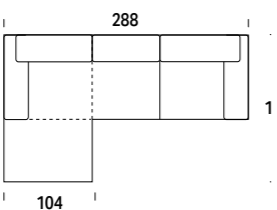

Art. SX FEL Art. DX FLE	Kg	120	€	C	S	L	V	D	E	M	P
				T. CLIENTE	SUPER	LUSSO	VIP	DELUX	ELITE	MAXI	PRESTIGE
Art. SX EEL Art. DX ELE	Kg	150	€	C	S	L	V	D	E	M	P
				T. CLIENTE	SUPER	LUSSO	VIP	DELUX	ELITE	MAXI	PRESTIGE

La chaise longue non è reversibile nella versione estraibile / The chaise longue is not reversible in pull-out version / La chaise longue n'est pas réversible dans la composition estraible / La chaise longue no es reversible en la composición estraible / In der ausziehbaren Version ist die Chaiselongue nicht wendbar

Mt. tessuto base / Base L.m. / Métrage Base / M. base / Meter Grundgewebe 8.1
 Mt. tessuto cuscini / Cushion L.m. / Coussin ml. / Cojines m.l. / Meter Stoff Kissen 12.2
 Volume mc / Volume m³ / Volume m³ / Volumen m³ 3.2

Art. MX

Music sofà
 Music sofà
 Canapé de musique
 Sofá de música
 Musiksofa

Art. MX	Kg	-	€	C	S	L	V	D	E	M	P
				T. CLIENTE	SUPER	LUSSO	VIP	DELUX	ELITE	MAXI	PRESTIGE

OPTIONAL



BRONZO
 BRONZE
 BRONZE
 BRONCE
 BRONZIERT



SATINATO
 SATIN
 SATINÉ
 SATINADO
 SATINIERT

COMPLETAMENTE SFODERABILE. LE FODERE DI RICAMBIO COSTANO IL 52% DEL CORRISPONDENTE ARTICOLO IN VERSIONE FISSA. / COMPLETELY REMOVABLE FABRIC. SPARE COVERS COST 52% OF THE RELATIVE ITEM ON FIXED VERSION. / ENTIÈREMENT DÉHOUSABLE. LES HOUSSES DE RECHANGE CÔTENT 52% DU PRIX DE L'ARTICLE CORRESPONDANT EN VERSION FIXE. / TOTALMENTE DESENFUNDABLE. LAS FUNDAS DE RECAMBIO CUESTAN EL 52% DEL CORRESPONDIENTE ARTÍCULO EN LA VERSIÓN FIJA. / VOLLSTÄNDIG ENTFERNBAR. ERSATZFUßTER KOSTEN 52% DES ENTSPRECHENDEN ARTIKELS IN FESTER AUSFÜHRUNG.

I disegni del listino relativi ad elementi con verso si riferiscono alla versione sinistra. / The drawings in the price list associated with elements with a back refer to the version on the left. / Les dessins du catalogue de prix concernant les éléments avec un sens se réfèrent à la version gauche. / Los dibujos de la lista relativos a elementos con verso se refieren a la versión izquierda. / Die Zeichnungen in der Preisliste mit Elementen mit Vers beziehen sich auf die Version auf der linken Seite.

GINGER



Kg	C	S	L	V	D	E	M	P
	T. CLIENTE	SUPER	LUSSO	VIP	DELUX	ELITE	MAXI	PRESTIGE

Poltrona
 Armchair
 Fauteuil
 Sillón
 Sessel

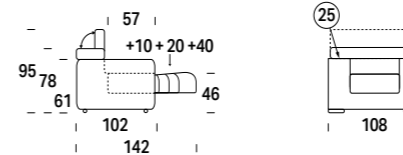

Art. F01	Kg	39	€	C	S	L	V	D	E	M	P
				T. CLIENTE	SUPER	LUSSO	VIP	DELUX	ELITE	MAXI	PRESTIGE
Art. E01	Kg	46	€	C	S	L	V	D	E	M	P
				T. CLIENTE	SUPER	LUSSO	VIP	DELUX	ELITE	MAXI	PRESTIGE

Mt. tessuto base / Base L.m. / Métrage Base / M. base / Meter Grundgewebe 4.2
 Mt. tessuto cuscini / Cushion L.m. / Coussin ml. / Cojines m.l. / Meter Stoff Kissen 2.5
 Volume mc / Volume m³ / Volume m³ / Volumen m³ 1.0

Divano 2 posti Small
 2-seater Small sofa
 Canapé 2 places Small
 Sofá 2 plazas Small
 2-Sitzer-Sofa Small

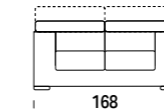

Art. F02	Kg	58	€	C	S	L	V	D	E	M	P
				T. CLIENTE	SUPER	LUSSO	VIP	DELUX	ELITE	MAXI	PRESTIGE
Art. E02	Kg	72	€	C	S	L	V	D	E	M	P
				T. CLIENTE	SUPER	LUSSO	VIP	DELUX	ELITE	MAXI	PRESTIGE

Mt. tessuto base / Base L.m. / Métrage Base / M. base / Meter Grundgewebe 5.3
 Mt. tessuto cuscini / Cushion L.m. / Coussin ml. / Cojines m.l. / Meter Stoff Kissen 4.5
 Volume mc / Volume m³ / Volume m³ / Volumen m³ 1.6

Divano 2 posti Midi
 2-seater Midi sofa
 Canapé 2 places Midi
 Sofá 2 plazas Midi
 2-Sitzer-Sofa Midi

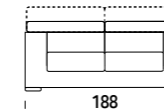

Art. F20	Kg	64	€	C	S	L	V	D	E	M	P
				T. CLIENTE	SUPER	LUSSO	VIP	DELUX	ELITE	MAXI	PRESTIGE
Art. E20	Kg	80	€	C	S	L	V	D	E	M	P
				T. CLIENTE	SUPER	LUSSO	VIP	DELUX	ELITE	MAXI	PRESTIGE

Mt. tessuto base / Base L.m. / Métrage Base / M. base / Meter Grundgewebe 6.0
 Mt. tessuto cuscini / Cushion L.m. / Coussin ml. / Cojines m.l. / Meter Stoff Kissen 5.9
 Volume mc / Volume m³ / Volume m³ / Volumen m³ 1.8

Divano 3 posti Large
 3-seater Large sofa
 Canapé 3 places Large
 Sofá 3 plazas Large
 3-Sitzer-Sofa Large

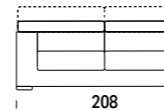

Art. F03	Kg	72	€	C	S	L	V	D	E	M	P
				T. CLIENTE	SUPER	LUSSO	VIP	DELUX	ELITE	MAXI	PRESTIGE
Art. E03	Kg	90	€	C	S	L	V	D	E	M	P
				T. CLIENTE	SUPER	LUSSO	VIP	DELUX	ELITE	MAXI	PRESTIGE

Mt. tessuto base / Base L.m. / Métrage Base / M. base / Meter Grundgewebe 6.3
 Mt. tessuto cuscini / Cushion L.m. / Coussin ml. / Cojines m.l. / Meter Stoff Kissen 6.5
 Volume mc / Volume m³ / Volume m³ / Volumen m³ 2.0

Divano 3 posti Maxi
 3-seater Maxi sofa
 Canapé 3 places Maxi
 Sofá 3 plazas Maxi
 3-Sitzer-Sofa Maxi

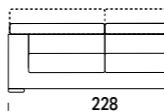

Art. F07	Kg	78	€	C	S	L	V	D	E	M	P
				T. CLIENTE	SUPER	LUSSO	VIP	DELUX	ELITE	MAXI	PRESTIGE
Art. E07	Kg	100	€	C	S	L	V	D	E	M	P
				T. CLIENTE	SUPER	LUSSO	VIP	DELUX	ELITE	MAXI	PRESTIGE

Mt. tessuto base / Base L.m. / Métrage Base / M. base / Meter Grundgewebe 6.3
 Mt. tessuto cuscini / Cushion L.m. / Coussin ml. / Cojines m.l. / Meter Stoff Kissen 6.5
 Volume mc / Volume m³ / Volume m³ / Volumen m³ 2.2

COMPLETAMENTE SFODERABILE. LE FODERE DI RICAMBIO COSTANO IL 52% DEL CORRISPONDENTE ARTICOLO IN VERSIONE FISSA. / COMPLETELY REMOVABLE FABRIC. SPARE COVERS COST 52% OF THE RELATIVE ITEM ON FIXED VERSION. / ENTIÈREMENT DÉHOUSABLE. LES HOUSSES DE RECHANGE CÔTENT 52% DU PRIX DE L'ARTICLE CORRESPONDANT EN VERSION FIXE. / TOTALMENTE DESENFUNDABLE. LAS FUNDAS DE RECAMBIO CUESTAN EL 52% DEL CORRESPONDIENTE ARTÍCULO EN LA VERSIÓN FIJA. / VOLLSTÄNDIG ENTFERNBAR. ERSATZFUßTER KOSTEN 52% DES ENTSPRECHENDEN ARTIKELS IN FESTER AUSFÜHRUNG.

I disegni del listino relativi ad elementi con verso si riferiscono alla versione sinistra. / The drawings in the price list associated with elements with a back refer to the version on the left. / Les dessins du catalogue de prix concernant les éléments avec un sens se réfèrent à la version gauche. / Los dibujos de la lista relativos a elementos con verso se refieren a la versión izquierda. / Die Zeichnungen in der Preisliste mit Elementen mit Vers beziehen sich auf die Version auf der linken Seite.

GINGER

Elemento centrale Midi

Midi central element
Chaufeuse Midi
Elemento central Midi
Zentrales Element Midi

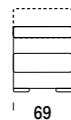

Mt. tessuto base / Base l.m. / Métrage Base / M. base / Meter Grundgewebe 2.5
Mt. tessuto cuscini / Cushion l.m. / Coussin ml. / Cojines ml. / Meter Stoff Kissen 3.0
Volume mc / Volume m³ / Volume m³ / Volumen m³ 0.7

Elemento centrale Large

Large central element
Chaufeuse Large
Elemento central Large
Zentrales Element Large



Mt. tessuto base / Base l.m. / Métrage Base / M. base / Meter Grundgewebe 2.6
Mt. tessuto cuscini / Cushion l.m. / Coussin ml. / Cojines ml. / Meter Stoff Kissen 3.3
Volume mc / Volume m³ / Volume m³ / Volumen m³ 0.8

Laterale 1 posto Midi

1-seater Midi side element
Canapé bâtarde 1 place Midi
Lateral 1 plaza Midi
Seitlich 1 Sitz Midi

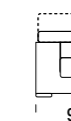

Mt. tessuto base / Base l.m. / Métrage Base / M. base / Meter Grundgewebe 3.5
Mt. tessuto cuscini / Cushion l.m. / Coussin ml. / Cojines ml. / Meter Stoff Kissen 3.0
Volume mc / Volume m³ / Volume m³ / Volumen m³ 1.0

Laterale 1 posto Large

1-seater Large side element
Canapé bâtarde 1 place Large
Lateral 1 plaza Large
Seitlich 1 Sitz Large

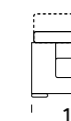

Mt. tessuto base / Base l.m. / Métrage Base / M. base / Meter Grundgewebe 3.5
Mt. tessuto cuscini / Cushion l.m. / Coussin ml. / Cojines ml. / Meter Stoff Kissen 3.3
Volume mc / Volume m³ / Volume m³ / Volumen m³ 1.1

Laterale 2 posti Small

2-seater Small side element
Canapé bâtarde 2 places Small
Lateral 2 plazas Small
Seitlich 2 Sitze Small

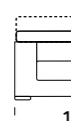

Mt. tessuto base / Base l.m. / Métrage Base / M. base / Meter Grundgewebe 4.0
Mt. tessuto cuscini / Cushion l.m. / Coussin ml. / Cojines ml. / Meter Stoff Kissen 4.4
Volume mc / Volume m³ / Volume m³ / Volumen m³ 1.4

Laterale 2 posti Midi

2-seater Midi side element
Canapé bâtarde 2 places Midi
Lateral 2 plazas Midi
Seitlich 2 Sitze Midi

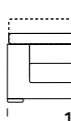

Mt. tessuto base / Base l.m. / Métrage Base / M. base / Meter Grundgewebe 4.7
Mt. tessuto cuscini / Cushion l.m. / Coussin ml. / Cojines ml. / Meter Stoff Kissen 5.9
Volume mc / Volume m³ / Volume m³ / Volumen m³ 1.6

Kg									
€	T. CLIENTE	SUPER	LUSSO	VIP	DELUX	ELITE	MAXI	PRESTIGE	

Art. F91	Versione fissa Fixed version Version fixe Versión fija Feste Version	27	€	-	-	-	-	-	-	-	-
Art. E91	Versione estraibile Pull-out version Version sièges amovibles Versión extraíble Ausziehbare Version	30	€	-	-	-	-	-	-	-	-

Art. F92	Versione fissa Fixed version Version fixe Versión fija Feste Version	30	€	-	-	-	-	-	-	-	-
Art. E92	Versione estraibile Pull-out version Version sièges amovibles Versión extraíble Ausziehbare Version	35	€	-	-	-	-	-	-	-	-

Art. SX FMS Art. DX FMD	Versione fissa Fixed version Version fixe Versión fija Feste Version	32	€	-	-	-	-	-	-	-	-
Art. SX EMS Art. DX EMD	Versione estraibile Pull-out version Version sièges amovibles Versión extraíble Ausziehbare Version	40	€	-	-	-	-	-	-	-	-

Art. SX FLS Art. DX FLD	Versione fissa Fixed version Version fixe Versión fija Feste Version	36	€	-	-	-	-	-	-	-	-
Art. SX ELS Art. DX ELD	Versione estraibile Pull-out version Version sièges amovibles Versión extraíble Ausziehbare Version	44	€	-	-	-	-	-	-	-	-

Art. SX F2S Art. DX F2D	Versione fissa Fixed version Version fixe Versión fija Feste Version	50	€	-	-	-	-	-	-	-	-
Art. SX E2S Art. DX E2D	Versione estraibile Pull-out version Version sièges amovibles Versión extraíble Ausziehbare Version	64	€	-	-	-	-	-	-	-	-

Art. SX FGS Art. DX FGD	Versione fissa Fixed version Version fixe Versión fija Feste Version	55	€	-	-	-	-	-	-	-	-
Art. SX EGS Art. DX EGD	Versione estraibile Pull-out version Version sièges amovibles Versión extraíble Ausziehbare Version	71	€	-	-	-	-	-	-	-	-

GINGER

Laterale 3 posti Large

3-seater Large side element
Canapé bâtarde 3 places Large
Lateral 3 plazas Large
Seitlich 2 Sitze Large

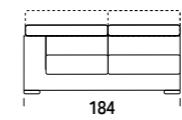

Mt. tessuto base / Base l.m. / Métrage Base / M. base / Meter Grundgewebe 4.9
Mt. tessuto cuscini / Cushion l.m. / Coussin ml. / Cojines ml. / Meter Stoff Kissen 6.5
Volume mc / Volume m³ / Volume m³ / Volumen m³ 1.8

Laterale 3 posti Maxi

3-seater Maxi side element
Canapé bâtarde 3 places Maxi
Lateral 3 plazas Maxi
Seitlich 2 Sitze Maxi

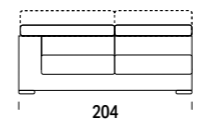

Mt. tessuto base / Base l.m. / Métrage Base / M. base / Meter Grundgewebe 4.9
Mt. tessuto cuscini / Cushion l.m. / Coussin ml. / Cojines ml. / Meter Stoff Kissen 6.5
Volume mc / Volume m³ / Volume m³ / Volumen m³ 2.0

Chaise longue reversible Midi

Reversible Midi chaise longue
Mériidienne reversible Midi
Chaise longue reversible Midi
Chaiselongue Midi umkehrbar

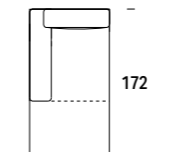

Mt. tessuto base / Base l.m. / Métrage Base / M. base / Meter Grundgewebe 4.2
Mt. tessuto cuscini / Cushion l.m. / Coussin ml. / Cojines ml. / Meter Stoff Kissen 5.6
Volume mc / Volume m³ / Volume m³ / Volumen m³ 1.3

Chaise longue reversible Large

Reversible Large chaise longue
Mériidienne reversible Large
Chaise longue reversible Large
Chaiselongue Large umkehrbar

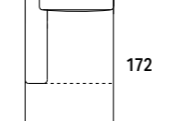

Mt. tessuto base / Base l.m. / Métrage Base / M. base / Meter Grundgewebe 4.4
Mt. tessuto cuscini / Cushion l.m. / Coussin ml. / Cojines ml. / Meter Stoff Kissen 5.9
Volume mc / Volume m³ / Volume m³ / Volumen m³ 1.4

Angolo quadro

Square corner
Angle carré
Esquina cuadrada
Quadratische Ecke

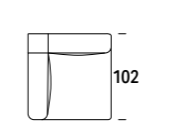

Mt. tessuto base / Base l.m. / Métrage Base / M. base / Meter Grundgewebe 3.6
Mt. tessuto cuscini / Cushion l.m. / Coussin ml. / Cojines ml. / Meter Stoff Kissen 4.0
Volume mc / Volume m³ / Volume m³ / Volumen m³ 1.0

Laterale angolo quadro c/penisola

Square corner side element w/peninsula
Canapé bâtarde angle rond a/peninsule
Lateral esquina cuadrada c/península
Seitlich quadratische Ecke Midi m.Halbinsel

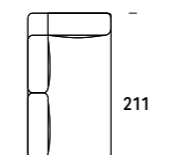

Mt. tessuto base / Base l.m. / Métrage Base / M. base / Meter Grundgewebe 5.0
Mt. tessuto cuscini / Cushion l.m. / Coussin ml. / Cojines ml. / Meter Stoff Kissen 7.2
Volume mc / Volume m³ / Volume m³ / Volumen m³ 1.9

Kg									
€	T. CLIENTE	SUPER	LUSSO	VIP	DELUX	ELITE	MAXI	PRESTIGE	

Art. SX F3S Art. DX F3D	Versione fissa Fixed version Version fixe Versión fija Feste Version	62	€	-	-	-	-	-	-	-	-
Art. SX E3S Art. DX E3D	Versione estraibile Pull-out version Version sièges amovibles Versión extraíble Ausziehbare Version	81	€	-	-	-	-	-	-	-	-

Art. SX F7S Art. DX F7D	Versione fissa Fixed version Version fixe Versión fija Feste Version	69	€	-	-	-	-	-	-	-	-
Art. SX E7S Art. DX E7D	Versione estraibile Pull-out version Version sièges amovibles Versión extraíble Ausziehbare Version	87	€	-	-	-	-	-	-	-	-

Art. SX FCM Art. DX FMC	Versione fissa Fixed version Version fixe Versión fija Feste Version	40	€	-	-	-	-	-	-	-	-
Art. SX ECM Art. DX EMC	Versione estraibile Pull-out version Version sièges amovibles Versión extraíble Ausziehbare Version	50	€	-	-	-	-	-	-	-	-

La chaise longue non è reversibile nella versione estraibile / The chaise longue is not reversible in pull-out version / La chaise longue n'est pas réversible dans la composition extraíble / La chaise longue no es reversible en la composición extraíble / In der ausziehbaren Version ist die Chaiselongue nicht wendbar

Art. SX FCL Art. DX FLC	Versione fissa Fixed version Version fixe Versión fija Feste Version	45	€	-	-	-	-	-	-	-	-
Art. SX ECL Art. DX ELC	Versione estraibile Pull-out version Version sièges amovibles Versión extraíble Ausziehbare Version	55	€	-	-	-	-	-	-	-	-

La chaise longue non è reversibile nella versione estraibile / The chaise longue is not reversible in pull-out version / La chaise longue n'est pas réversible dans la composition extraíble / La chaise longue no es reversible en la composición extraíble / In der ausziehbaren Version ist die Chaiselongue nicht wendbar

Art. FAQ		45	€	-	-	-	-	-	-	-	-
----------	--	----	---	---	---	---	---	---	---	---	---

COMPLETAMENTE SFODERABILE. LE FODERE DI RICAMBIO COSTANO IL 52% DEL CORRISPONDENTE ARTICOLO IN VERSIONE FISSA. / COMPLETELY REMOVABLE FABRIC. SPARE COVERS COST 52% OF THE RELATIVE ITEM ON FIXED VERSION. / ENTIÈREMENT DÉHOUSSABLE. LES HOUSSES DE RECHANGE CÔTENT 52% DU PRIX DE L'ARTICLE CORRESPONDANT EN VERSION FIXE. / TOTALMENTE DESENFUNDABLE. LAS FUNDAS DE RECAMBIO CUESTAN EL 52% DEL CORRESPONDIENTE ARTÍCULO EN LA VERSION FIJA. / VOLLSTÄNDIG ENTFERNBAR. ERSATZFUTTER KOSTEN 52% DES ENTSPRECHENDEN ARTIKELS IN FESTER AUSFÜHRUNG.

I disegni del listino relativi ad elementi con verso si riferiscono alla versione sinistra. / The drawings in the price list associated with elements with a back refer to the version on the left. / Les dessins du catalogue de prix concernant les éléments avec un sens se réfèrent à la version gauche. / Los dibujos de la lista relativos a elementos con verso se refieren a la versión izquierda. / Die Zeichnungen in der Preisliste mit Elementen mit Vers beziehen sich auf die Version auf der linken Seite.

COMPLETAMENTE SFODERABILE. LE FODERE DI RICAMBIO COSTANO IL 52% DEL CORRISPONDENTE ARTICOLO IN VERSIONE FISSA. / COMPLETELY REMOVABLE FABRIC. SPARE COVERS COST 52% OF THE RELATIVE ITEM ON FIXED VERSION. / ENTIÈREMENT DÉHOUSSABLE. LES HOUSSES DE RECHANGE CÔTENT 52% DU PRIX DE L'ARTICLE CORRESPONDANT EN VERSION FIXE. / TOTALMENTE DESENFUNDABLE. LAS FUNDAS DE RECAMBIO CUESTAN EL 52% DEL CORRESPONDIENTE ARTÍCULO EN LA VERSION FIJA. / VOLLSTÄNDIG ENTFERNBAR. ERSATZFUTTER KOSTEN 52% DES ENTSPRECHENDEN ARTIKELS IN FESTER AUSFÜHRUNG.

I disegni del listino relativi ad elementi con verso si riferiscono alla versione sinistra. / The drawings in the price list associated with elements with a back refer to the version on the left. / Les dessins du catalogue de prix concernant les éléments avec un sens se réfèrent à la version gauche. / Los dibujos de la lista relativos a elementos con verso se refieren a la versión izquierda. / Die Zeichnungen in der Preisliste mit Elementen mit Vers beziehen sich auf die Version auf der linken Seite.

GINGER

Pouf rettangolare
Rectangular pouf
Pouf rectangulaire
Puf rectangular
Rechteckiger Sitzpuff

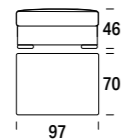

Mt. tessuto base / Base L.m. / Métrage Base / M. base / Meter Grundgewebe 1.5
Mt. tessuto cuscini / Cushion L.m. / Coussin m.l. / Cojines m.l. / Meter Stoff Kissen 2.1
Volume mc / Volume m³ / Volumen m³ / Volumen m³ 0.3

Kg	C	S	L	V	D	E	M	P
	T. CLIENTE	SUPER	LUSSO	VIP	DELUX	ELITE	MAXI	PRESTIGE
Art. F14								
	16							
€	-	-	-	-	-	-	-	-

Pouf rettangolare maxi
Rectangular Maxi pouf
Pouf rectangulaire Maxi
Puf rectangular Maxi
Rechteckiger Sitzpuff maxi

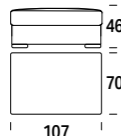

Mt. tessuto base / Base L.m. / Métrage Base / M. base / Meter Grundgewebe 1.5
Mt. tessuto cuscini / Cushion L.m. / Coussin m.l. / Cojines m.l. / Meter Stoff Kissen 2.3
Volume mc / Volume m³ / Volumen m³ / Volumen m³ 0.4

Kg	C	S	L	V	D	E	M	P
	T. CLIENTE	SUPER	LUSSO	VIP	DELUX	ELITE	MAXI	PRESTIGE
Art. F15								
	18							
€	-	-	-	-	-	-	-	-

Special 3 posti reversibile Midi
3-seater special reversible Midi sofa
Special 3 places reversible Midi
Especial 3 plazas reversible Midi
Special 3 Sitze umkehrbar Midi

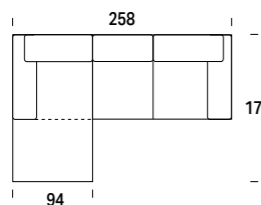

Mt. tessuto base / Base L.m. / Métrage Base / M. base / Meter Grundgewebe 8.1
Mt. tessuto cuscini / Cushion L.m. / Coussin m.l. / Cojines m.l. / Meter Stoff Kissen 11.3
Volume mc / Volume m³ / Volumen m³ / Volumen m³ 2.9

Kg	C	S	L	V	D	E	M	P
	T. CLIENTE	SUPER	LUSSO	VIP	DELUX	ELITE	MAXI	PRESTIGE
Art. SX FEM Art. DX FME								
	90							
€	-	-	-	-	-	-	-	-
Art. SX EEM Art. DX EME								
	120							
€	-	-	-	-	-	-	-	-

La chaise longue non è reversibile nella versione estraibile / The chaise longue is not reversible in pull-out version / La chaise longue n'est pas réversible dans la composition extraible / La chaise longue no es reversible en la composición extraible / In der ausziehbaren Version ist die Chaiselongue nicht wendbar

Special 3 posti reversibile Large
3-seater special reversible Large sofa
Special 3 places reversible Large
Especial 3 plazas reversible Large
Special 3 Sitze umkehrbar Large

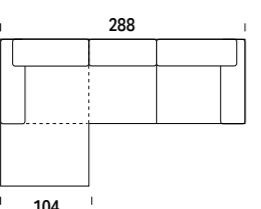

Mt. tessuto base / Base L.m. / Métrage Base / M. base / Meter Grundgewebe 8.6
Mt. tessuto cuscini / Cushion L.m. / Coussin m.l. / Cojines m.l. / Meter Stoff Kissen 12.2
Volume mc / Volume m³ / Volumen m³ / Volumen m³ 3.2

Kg	C	S	L	V	D	E	M	P
	T. CLIENTE	SUPER	LUSSO	VIP	DELUX	ELITE	MAXI	PRESTIGE
Art. SX FEL Art. DX FLE								
	120							
€	-	-	-	-	-	-	-	-
Art. SX EEL Art. DX ELE								
	150							
€	-	-	-	-	-	-	-	-

La chaise longue non è reversibile nella versione estraibile / The chaise longue is not reversible in pull-out version / La chaise longue n'est pas réversible dans la composition extraible / La chaise longue no es reversible en la composición extraible / In der ausziehbaren Version ist die Chaiselongue nicht wendbar

Art. MX

Music sofà
Music sofa
Canapé de musique
Sofá de música
Musiksofa

Vassoio e cuscini di serie / Supplied with tray and cushions as standard / Plateau et coussins de série / Bandeja y cojines de serie / Tablett und Kissen als Standard

Cassa acustica / Speaker / Haut-parleurs / Cajas acústicas / Lautsprecher

Dock Station

SUBWOOFER

€ -

JAMES



Art. **01**

Poltrona
Armchair
Fauteuil
Sillón
Sessel

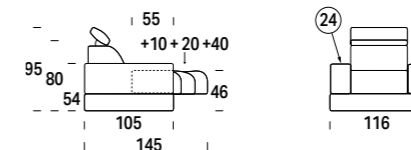

Mt. tessuto base / Base L.m. / Métrage Base / M. base / Meter Grundgewebe 5.7
Mt. tessuto cuscini / Cushion L.m. / Coussin m.l. / Cojines m.l. / Meter Stoff Kissen 2.7
Volume mc / Volume m³ / Volumen m³ / Volumen m³ 0.7

Kg	C	S	L	V	D	E	M	P
	T. CLIENTE	SUPER	LUSSO	VIP	DELUX	ELITE	MAXI	PRESTIGE
Art. 01								
	56							
€	-	-	-	-	-	-	-	-

Art. **02**

Divano 2 posti
2-seater sofa
Canapé 2 places
Sofá 2 plazas
2-Sitzer-Sofa

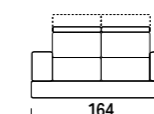

Mt. tessuto base / Base L.m. / Métrage Base / M. base / Meter Grundgewebe 6.2
Mt. tessuto cuscini / Cushion L.m. / Coussin m.l. / Cojines m.l. / Meter Stoff Kissen 4.4
Volume mc / Volume m³ / Volumen m³ / Volumen m³ 1.1

Kg	C	S	L	V	D	E	M	P
	T. CLIENTE	SUPER	LUSSO	VIP	DELUX	ELITE	MAXI	PRESTIGE
Art. 02								
	78							
€	-	-	-	-	-	-	-	-

Art. **20**

Divano 2 posti Grande
2-seater Large sofa
Canapé 2 places Grand
Sofá 2 plazas Grande
2-Sitzer-Sofa Groß

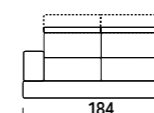

Mt. tessuto base / Base L.m. / Métrage Base / M. base / Meter Grundgewebe 7.9
Mt. tessuto cuscini / Cushion L.m. / Coussin m.l. / Cojines m.l. / Meter Stoff Kissen 5.4
Volume mc / Volume m³ / Volumen m³ / Volumen m³ 1.3

Kg	C	S	L	V	D	E	M	P
	T. CLIENTE	SUPER	LUSSO	VIP	DELUX	ELITE	MAXI	PRESTIGE
Art. 20								
	88							
€	-	-	-	-	-	-	-	-

Art. **03**

Divano 3 posti
3-seater sofa
Canapé 3 places
Sofá 3 plazas
3-Sitzer-Sofa

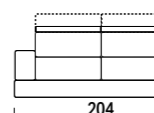

Mt. tessuto base / Base L.m. / Métrage Base / M. base / Meter Grundgewebe 7.9
Mt. tessuto cuscini / Cushion L.m. / Coussin m.l. / Cojines m.l. / Meter Stoff Kissen 5.4
Volume mc / Volume m³ / Volumen m³ / Volumen m³ 1.5

Kg	C	S	L	V	D	E	M	P
	T. CLIENTE	SUPER	LUSSO	VIP	DELUX	ELITE	MAXI	PRESTIGE
Art. 03								
	98							
€	-	-	-	-	-	-	-	-

Art. **06**

Divano 3 posti Big
3-seater Big sofa
Canapé 3 places Big
Sofá 3 plazas Big
3-Sitzer-Sofa Big

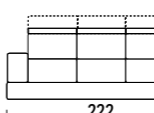

Mt. tessuto base / Base L.m. / Métrage Base / M. base / Meter Grundgewebe 7.4
Mt. tessuto cuscini / Cushion L.m. / Coussin m.l. / Cojines m.l. / Meter Stoff Kissen 6.4
Volume mc / Volume m³ / Volumen m³ / Volumen m³ 1.7

Kg	C	S	L	V	D	E	M	P
	T. CLIENTE	SUPER	LUSSO	VIP	DELUX	ELITE	MAXI	PRESTIGE
Art. 06								
	105							
€	-	-	-	-	-	-	-	-

COMPLETAMENTE SFODERABILE. LE FODERE DI RICAMBIO COSTANO IL 52% DEL CORRISPONDENTE ARTICOLO IN VERSIONE FISSA. / COMPLETELY REMOVABLE FABRIC. SPARE COVERS COST 52% OF THE RELATIVE ITEM ON FIXED VERSION. / ENTIÈREMENT DÉHOUSSABLE. LES HOUSSES DE RECHANGE CÔTENT 52% DU PRIX DE L'ARTICLE CORRESPONDANT EN VERSION FIXE. / TOTALMENTE DESENFUNDABLE. LAS FUNDAS DE RECAMBIO CUESTAN EL 52% DEL CORRESPONDIENTE ARTÍCULO EN LA VERSIÓN FIJA. / VOLLSTÄNDIG ENTFERNBAR. ERSAZTFLUTER KOSTEN 52% DES ENTSPRECHENDEN ARTIKELS IN FESTER AUSFÜHRUNG.

I disegni del listino relativi ad elementi con verso si riferiscono alla versione sinistra. / The drawings in the price list associated with elements with a back refer to the version on the left. / Les dessins du catalogue de prix concernant les éléments avec un sens se réfèrent à la version gauche. / Los dibujos de la lista relativos a elementos con verso se refieren a la versión izquierda. / Die Zeichnungen in der Preisliste mit Elementen mit Vers beziehen sich auf die Version auf der linken Seite.

COMPLETAMENTE SFODERABILE. LE FODERE DI RICAMBIO COSTANO IL 52% DEL CORRISPONDENTE ARTICOLO. / COMPLETELY REMOVABLE FABRIC. SPARE COVERS COST 52% OF THE RELATIVE ITEM. / ENTIÈREMENT DÉHOUSSABLE. LES HOUSSES DE RECHANGE CÔTENT 52% DU PRIX DE L'ARTICLE CORRESPONDANT. / TOTALMENTE DESENFUNDABLE. LAS FUNDAS DE RECAMBIO CUESTAN EL 52% DEL CORRESPONDIENTE ARTÍCULO. / VOLLSTÄNDIG ENTFERNBAR. ERSAZTFLUTER KOSTEN 52% DES ENTSPRECHENDEN ARTIKELS.

I disegni del listino relativi ad elementi con verso si riferiscono alla versione sinistra. / The drawings in the price list associated with elements with a back refer to the version on the left. / Les dessins du catalogue de prix concernant les éléments avec un sens se réfèrent à la version gauche. / Los dibujos de la lista relativos a elementos con verso se refieren a la versión izquierda. / Die Zeichnungen in der Preisliste mit Elementen mit Vers beziehen sich auf die Version auf der linken Seite.

JAMES

Art. 07

Divano 3 posti Super Big
3-seater Super Big sofa
Canapé 3 places Super Big
Sofá 3 plazas Super Big
3-Sitzer-Sofa Super Big

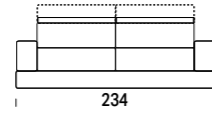

Kg	C	S	L	V	D	E	M	P
	T. CLIENTE	SUPER	LUSSO	VIP	DELUX	ELITE	MAXI	PRESTIGE
112	€	-	-	-	-	-	-	-

Mt. tessuto base / Base l.m. / Métrage Base / M. base / Meter Grundgewebe 8.3
Mt. tessuto cuscini / Cushion l.m. / Coussin ml. / Cojines m.l. / Meter Stoff Kissen 6.1
Volume mc / Volume m³ / Volume m³ / Volumen m³ / Volumen m³ 0.5

Art. 08

Divano 3 posti Maxi
3-seater Maxi sofa
Canapé 3 places Maxi
Sofá 3 plazas Maxi
3-Sitzer-Sofa Maxi

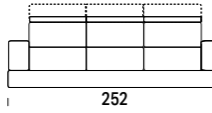

Kg	C	S	L	V	D	E	M	P
	T. CLIENTE	SUPER	LUSSO	VIP	DELUX	ELITE	MAXI	PRESTIGE
121	€	-	-	-	-	-	-	-

Mt. tessuto base / Base l.m. / Métrage Base / M. base / Meter Grundgewebe 10.2
Mt. tessuto cuscini / Cushion l.m. / Coussin ml. / Cojines m.l. / Meter Stoff Kissen 8.0
Volume mc / Volume m³ / Volume m³ / Volumen m³ / Volumen m³ 0.5

Art. 09

Elemento centrale
Central element
Chauffeuse
Elemento central
Zentrales Element



Kg	C	S	L	V	D	E	M	P
	T. CLIENTE	SUPER	LUSSO	VIP	DELUX	ELITE	MAXI	PRESTIGE
34	€	-	-	-	-	-	-	-

Mt. tessuto base / Base l.m. / Métrage Base / M. base / Meter Grundgewebe 2.3
Mt. tessuto cuscini / Cushion l.m. / Coussin ml. / Cojines m.l. / Meter Stoff Kissen 2.7
Volume mc / Volume m³ / Volume m³ / Volumen m³ / Volumen m³ 0.8

Art. 90

Elemento centrale Maxi
Maxi central element
Chauffeuse Maxi
Elemento centrale Maxi
Zentrales Element Maxi

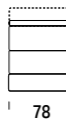

Kg	C	S	L	V	D	E	M	P
	T. CLIENTE	SUPER	LUSSO	VIP	DELUX	ELITE	MAXI	PRESTIGE
39	€	-	-	-	-	-	-	-

Mt. tessuto base / Base l.m. / Métrage Base / M. base / Meter Grundgewebe 2.3
Mt. tessuto cuscini / Cushion l.m. / Coussin ml. / Cojines m.l. / Meter Stoff Kissen 2.9
Volume mc / Volume m³ / Volume m³ / Volumen m³ / Volumen m³ 0.9

Art. SX 1S Art. DX 1D

Laterale 1 posto
1-seater side element
Canapé bâtarde 1 place
Lateral 1 plaza
Seitlich 1 Sitz

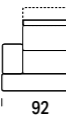

Kg	C	S	L	V	D	E	M	P
	T. CLIENTE	SUPER	LUSSO	VIP	DELUX	ELITE	MAXI	PRESTIGE
45	€	-	-	-	-	-	-	-

Mt. tessuto base / Base l.m. / Métrage Base / M. base / Meter Grundgewebe 4.0
Mt. tessuto cuscini / Cushion l.m. / Coussin ml. / Cojines m.l. / Meter Stoff Kissen 2.7
Volume mc / Volume m³ / Volume m³ / Volumen m³ / Volumen m³ 1.2

Art. SX MS Art. DX MD

Laterale 1 posto Maxi
Maxi 1-seater side element
Canapé bâtarde 1 place Maxi
Lateral 1 plaza Maxi
Seitlich 1 Sitz Maxi

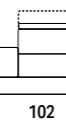

Kg	C	S	L	V	D	E	M	P
	T. CLIENTE	SUPER	LUSSO	VIP	DELUX	ELITE	MAXI	PRESTIGE
50	€	-	-	-	-	-	-	-

Mt. tessuto base / Base l.m. / Métrage Base / M. base / Meter Grundgewebe 4.0
Mt. tessuto cuscini / Cushion l.m. / Coussin ml. / Cojines m.l. / Meter Stoff Kissen 2.9
Volume mc / Volume m³ / Volume m³ / Volumen m³ / Volumen m³ 1.3

COMPLETAMENTE SFODERABILE. LE FODERE DI RICAMBIO COSTANO IL 52% DEL CORRISPONDENTE ARTICOLO. / COMPLETELY REMOVABLE FABRIC. SPARE COVERS COST 52% OF THE RELATIVE ITEM. / ENTIÈREMENT DÉHOUSSABLE. LES HOUSSES DE RECHANGE COÛTENT 52% DU PRIX DE L'ARTICLE CORRESPONDANT. / TOTALMENTE DESENFUNDABLE. LAS FUNDAS DE RECAMBIO CUESTAN EL 52% DEL CORRESPONDIENTE ARTICULO. / VOLLSTÄNDIG ENTFERNBAR. ERSATZFUTTER KOSTEN 52% DES ENTSPRECHENDEN ARTIKELS.

I disegni del listino relativi ad elementi con verso si riferiscono alla versione sinistra. / The drawings in the price list associated with elements with a back refer to the version on the left. / Les dessins du catalogue de prix concernant les éléments avec un sens se réfèrent à la version gauche. / Los dibujos de la lista relativos a elementos con verso se refieren a la versión izquierda. / Die Zeichnungen in der Preisliste mit Elementen mit Vers beziehen sich auf die Version auf der linken Seite.

JAMES

Art. SX 2S Art. DX 2D

Laterale 2 posti
2-seater side element
Canapé bâtarde 2 places
Lateral 2 plaza
Seitlich 2 Sitze

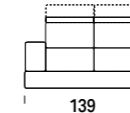

Kg	C	S	L	V	D	E	M	P
	T. CLIENTE	SUPER	LUSSO	VIP	DELUX	ELITE	MAXI	PRESTIGE
68	€	-	-	-	-	-	-	-

Mt. tessuto base / Base l.m. / Métrage Base / M. base / Meter Grundgewebe 4.5
Mt. tessuto cuscini / Cushion l.m. / Coussin ml. / Cojines m.l. / Meter Stoff Kissen 4.4
Volume mc / Volume m³ / Volume m³ / Volumen m³ / Volumen m³ 1.4

Art. SX GS Art. DX GD

Laterale 2 posti Grande
2-seater Large side element
Canapé bâtarde 2 places Grand
Lateral 2 plazas Grande
Seitlich 2 Sitze Groß

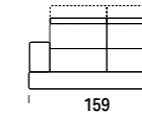

Kg	C	S	L	V	D	E	M	P
	T. CLIENTE	SUPER	LUSSO	VIP	DELUX	ELITE	MAXI	PRESTIGE
78	€	-	-	-	-	-	-	-

Mt. tessuto base / Base l.m. / Métrage Base / M. base / Meter Grundgewebe 6.3
Mt. tessuto cuscini / Cushion l.m. / Coussin ml. / Cojines m.l. / Meter Stoff Kissen 5.4
Volume mc / Volume m³ / Volume m³ / Volumen m³ / Volumen m³ 1.6

Art. SX 3S Art. DX 3D

Laterale 3 posti
3-seater side element
Canapé bâtarde 3 places
Lateral 3 plaza
Seitlich 3 Sitze

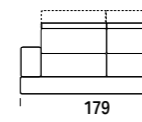

Kg	C	S	L	V	D	E	M	P
	T. CLIENTE	SUPER	LUSSO	VIP	DELUX	ELITE	MAXI	PRESTIGE
88	€	-	-	-	-	-	-	-

Mt. tessuto base / Base l.m. / Métrage Base / M. base / Meter Grundgewebe 6.3
Mt. tessuto cuscini / Cushion l.m. / Coussin ml. / Cojines m.l. / Meter Stoff Kissen 5.4
Volume mc / Volume m³ / Volume m³ / Volumen m³ / Volumen m³ 1.8

Art. SX CS Art. DX CD

Chaise longue
Chaise longue
Méridienne
Chaise longue
Chaiselongue

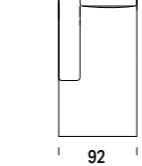

Kg	C	S	L	V	D	E	M	P
	T. CLIENTE	SUPER	LUSSO	VIP	DELUX	ELITE	MAXI	PRESTIGE
62	€	-	-	-	-	-	-	-

Mt. tessuto base / Base l.m. / Métrage Base / M. base / Meter Grundgewebe 4.4
Mt. tessuto cuscini / Cushion l.m. / Coussin ml. / Cojines m.l. / Meter Stoff Kissen 3.1
Volume mc / Volume m³ / Volume m³ / Volumen m³ / Volumen m³ 0.9

Art. SX MC Art. DX CM

Chaise longue Maxi
Maxi chaise longue
Méridienne Maxi
Chaise longue Maxi
Chaiselongue Maxi

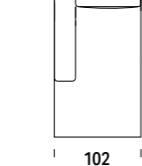

Kg	C	S	L	V	D	E	M	P
	T. CLIENTE	SUPER	LUSSO	VIP	DELUX	ELITE	MAXI	PRESTIGE
68	€	-	-	-	-	-	-	-

Mt. tessuto base / Base l.m. / Métrage Base / M. base / Meter Grundgewebe 4.4
Mt. tessuto cuscini / Cushion l.m. / Coussin ml. / Cojines m.l. / Meter Stoff Kissen 3.3
Volume mc / Volume m³ / Volume m³ / Volumen m³ / Volumen m³ 1.0

Art. SX PT Art. DX TP

Terminale con penisola
End element w/peninsula
Terminal avec pensinsule
Terminal con peninsula
Abschlusselement mit Halbinsel

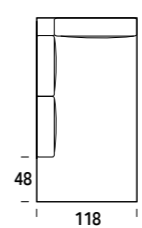

Kg	C	S	L	V	D	E	M	P
	T. CLIENTE	SUPER	LUSSO	VIP	DELUX	ELITE	MAXI	PRESTIGE
75	€	-	-	-	-	-	-	-

Mt. tessuto base / Base l.m. / Métrage Base / M. base / Meter Grundgewebe 5.4
Mt. tessuto cuscini / Cushion l.m. / Coussin ml. / Cojines m.l. / Meter Stoff Kissen 6.1
Volume mc / Volume m³ / Volume m³ / Volumen m³ / Volumen m³ 1.1

COMPLETAMENTE SFODERABILE. LE FODERE DI RICAMBIO COSTANO IL 52% DEL CORRISPONDENTE ARTICOLO. / COMPLETELY REMOVABLE FABRIC. SPARE COVERS COST 52% OF THE RELATIVE ITEM. / ENTIÈREMENT DÉHOUSSABLE. LES HOUSSES DE RECHANGE COÛTENT 52% DU PRIX DE L'ARTICLE CORRESPONDANT. / TOTALMENTE DESENFUNDABLE. LAS FUNDAS DE RECAMBIO CUESTAN EL 52% DEL CORRESPONDIENTE ARTICULO. / VOLLSTÄNDIG ENTFERNBAR. ERSATZFUTTER KOSTEN 52% DES ENTSPRECHENDEN ARTIKELS.

I disegni del listino relativi ad elementi con verso si riferiscono alla versione sinistra. / The drawings in the price list associated with elements with a back refer to the version on the left. / Les dessins du catalogue de prix concernant les éléments avec un sens se réfèrent à la version gauche. / Los dibujos de la lista relativos a elementos con verso se refieren a la versión izquierda. / Die Zeichnungen in der Preisliste mit Elementen mit Vers beziehen sich auf die Version auf der linken Seite.

JAMES

Art. **AQ**

Angolo quadro
Square corner
Angle carré
Esquina cuadrada
Quadratische Ecke

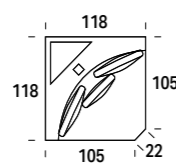

Kg	C	S	L	V	D	E	M	P
	T. CLIENTE	SUPER	LUSSO	VIP	DELUX	ELITE	MAXI	PRESTIGE
58	-	-	-	-	-	-	-	-

Mt. tessuto base / Base l.m. / Métrage Base / M. base / Meter Grundgewebe 4.3
Mt. tessuto cuscini / Cushion l.m. / Coussin m.l. / Cojines m.l. / Meter Stoff Kissen 3.6
Volume mc / Volume m³ / Volume m³ / Volumen m³ / Volumen m³ 1.3

Art. **14**

Pouf rettangolare
Rectangular pouf
Pouf rectangulaire
Puf rectangular
Rechteckig Sitzpuff

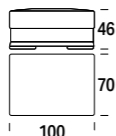

10	-	-	-	-	-	-	-	-
----	---	---	---	---	---	---	---	---

Mt. tessuto base / Base l.m. / Métrage Base / M. base / Meter Grundgewebe 1.2
Mt. tessuto cuscini / Cushion l.m. / Coussin m.l. / Cojines m.l. / Meter Stoff Kissen 3.1
Volume mc / Volume m³ / Volume m³ / Volumen m³ / Volumen m³ 0.3

Art. **SX CS + GD** Art. **DX GS + CD**

Composizione 1
Arrangement 1
Composition 1
Composición 1
Komposition 1

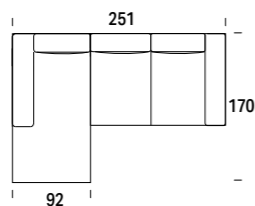

140	-	-	-	-	-	-	-	-
-----	---	---	---	---	---	---	---	---

Mt. tessuto base / Base l.m. / Métrage Base / M. base / Meter Grundgewebe 10.7
Mt. tessuto cuscini / Cushion l.m. / Coussin m.l. / Cojines m.l. / Meter Stoff Kissen 8.5
Volume mc / Volume m3 / Volume m3 / Volumen m3 / Volumen m3 2.5

Art. **SX MC + 3D** Art. **DX 3S + CM**

Composizione 2
Arrangement 2
Composition 2
Composición 2
Komposition 2

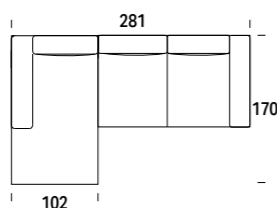

156	-	-	-	-	-	-	-	-
-----	---	---	---	---	---	---	---	---

Mt. tessuto base / Base l.m. / Métrage Base / M. base / Meter Grundgewebe 10.7
Mt. tessuto cuscini / Cushion l.m. / Coussin m.l. / Cojines m.l. / Meter Stoff Kissen 8.7
Volume mc / Volume m3 / Volume m3 / Volumen m3 / Volumen m3 2.8

Art. **SX PT + 3D** Art. **DX 3S + TP**

Composizione 3
Arrangement 3
Composition 3
Composición 3
Komposition 3

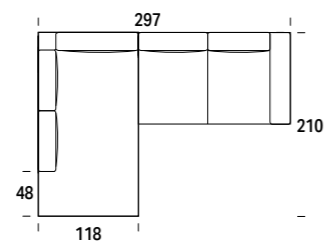

163	-	-	-	-	-	-	-	-
-----	---	---	---	---	---	---	---	---

Mt. tessuto base / Base l.m. / Métrage Base / M. base / Meter Grundgewebe 11.7
Mt. tessuto cuscini / Cushion l.m. / Coussin m.l. / Cojines m.l. / Meter Stoff Kissen 11.5
Volume mc / Volume m3 / Volume m3 / Volumen m3 / Volumen m3 2.9

Art. **MX**

Music sofà
Music sofa
Canapé de musique
Sofá de música
Musiksofa

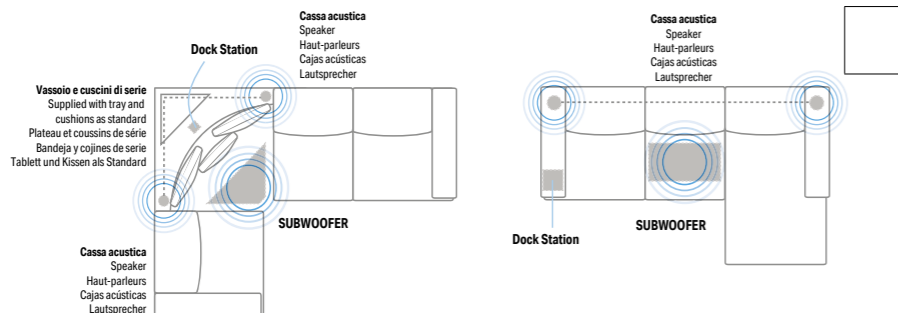

-	-	-	-	-	-	-	-	-
---	---	---	---	---	---	---	---	---

COMPLETAMENTE SFODERABILE. LE FODERE DI RICAMBIO COSTANO IL 52% DEL CORRISPONDENTE ARTICOLO. / COMPLETELY REMOVABLE FABRIC. SPARE COVERS COST 52% OF THE RELATIVE ITEM. / ENTIÈREMENT DÉHOUSSABLE. LES HOUSSES DE RECHANGE CÔÛTENT 52% DU PRIX DE L'ARTICLE CORRESPONDANT. / TOTALMENTE DESENFUNDABLE. LAS FUNDAS DE RECAMBIO CUESTAN EL 52% DEL CORRESPONDIENTE ARTÍCULO. / VOLLSTÄNDIG ENTFERNBAR. ERSATZFUTTER KOSTEN 52% DES ENTSPRECHENDEN ARTIKELS.

I disegni del listino relativi ad elementi con verso si riferiscono alla versione sinistra. / The drawings in the price list associated with elements with a back refer to the version on the left. / Les dessins du catalogue de prix concernant les éléments avec un sens se réfèrent à la version gauche. / Los dibujos de la lista relativos a elementos con verso se refieren a la versión izquierda. / Die Zeichnungen in der Preisliste mit Elementen mit Vers beziehen sich auf die Version auf der linken Seite.

WINSTON



Kg	C	S	L	V	D	E	M	P
	T. CLIENTE	SUPER	LUSSO	VIP	DELUX	ELITE	MAXI	PRESTIGE
58	-	-	-	-	-	-	-	-

Poltrona
Armchair
Fauteuil
Sillón
Sessel

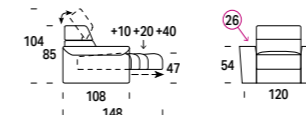

Art. F01	Versione fissa Fixed version Version fixe Versión fija Feste Version	58	-	-	-	-	-	-
Art. E01	Versione estraibile c/cricchetto Pull-out version w/ratchet Vers. sièges amovibles a/cliquet Versión extraíble c/trinquete Ausziehbare Vers. m/Rasterung	64	-	-	-	-	-	-

Mt. tessuto base / Base l.m. / Métrage Base / M. base / Meter Grundgewebe 5.9
Mt. tessuto cuscini / Cushion l.m. / Coussin m.l. / Cojines m.l. / Meter Stoff Kissen 2.6
Volume mc / Volume m³ / Volume m³ / Volumen m³ / Volumen m³ 1.2

Divano 2 posti
2-seater sofa
Canapé 2 places
Sofá 2 plazas
2-Sitzer-Sofa

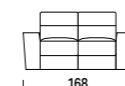

Art. F02	Versione fissa Fixed version Version fixe Versión fija Feste Version	80	-	-	-	-	-	-
Art. E02	Versione estraibile c/cricchetto Pull-out version w/ratchet Vers. sièges amovibles a/cliquet Versión extraíble c/trinquete Ausziehbare Vers. m/Rasterung	86	-	-	-	-	-	-

Mt. tessuto base / Base l.m. / Métrage Base / M. base / Meter Grundgewebe 6.5
Mt. tessuto cuscini / Cushion l.m. / Coussin m.l. / Cojines m.l. / Meter Stoff Kissen 3.9
Volume mc / Volume m³ / Volume m³ / Volumen m³ / Volumen m³ 1.7

Divano 2 posti Grande
2-seater Big sofa
Canapé 2 places Grand
Sofá 2 plazas Gran
2-Sitzer-Sofa Großes

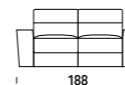

Art. F20	Versione fissa Fixed version Version fixe Versión fija Feste Version	88	-	-	-	-	-	-
Art. E20	Versione estraibile c/cricchetto Pull-out version w/ratchet Vers. sièges amovibles a/cliquet Versión extraíble c/trinquete Ausziehbare Vers. m/Rasterung	94	-	-	-	-	-	-

Mt. tessuto base / Base l.m. / Métrage Base / M. base / Meter Grundgewebe 8.1
Mt. tessuto cuscini / Cushion l.m. / Coussin m.l. / Cojines m.l. / Meter Stoff Kissen 3.9
Volume mc / Volume m³ / Volume m³ / Volumen m³ / Volumen m³ 1.9

Divano 3 posti
3-seater sofa
Canapé 3 places
Sofá 3 plazas
3-Sitzer-Sofa

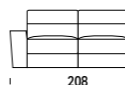

Art. F03	Versione fissa Fixed version Version fixe Versión fija Feste Version	98	-	-	-	-	-	-
Art. E03	Versione estraibile c/cricchetto Pull-out version w/ratchet Vers. sièges amovibles a/cliquet Versión extraíble c/trinquete Ausziehbare Vers. m/Rasterung	104	-	-	-	-	-	-

Mt. tessuto base / Base l.m. / Métrage Base / M. base / Meter Grundgewebe 8.1
Mt. tessuto cuscini / Cushion l.m. / Coussin m.l. / Cojines m.l. / Meter Stoff Kissen 5.2
Volume mc / Volume m³ / Volume m³ / Volumen m³ / Volumen m³ 2.1

Divano 3 posti Big
3-seater Big sofa
Canapé 3 places Big
Sofá 3 plazas Big
3-Sitzer-Sofa Big



Art. F05	Versione fissa Fixed version Version fixe Versión fija Feste Version	110	-	-	-	-	-	-
Art. E05	Versione estraibile c/cricchetto Pull-out version w/ratchet Vers. sièges amovibles a/cliquet Versión extraíble c/trinquete Ausziehbare Vers. m/Rasterung	116	-	-	-	-	-	-

Mt. tessuto base / Base l.m. / Métrage Base / M. base / Meter Grundgewebe 8.1
Mt. tessuto cuscini / Cushion l.m. / Coussin m.l. / Cojines m.l. / Meter Stoff Kissen 6.0
Volume mc / Volume m³ / Volume m³ / Volumen m³ / Volumen m³ 2.3

COMPLETAMENTE SFODERABILE. LE FODERE DI RICAMBIO COSTANO IL 52% DEL CORRISPONDENTE ARTICOLO IN VERSIONE FISSA. / COMPLETELY REMOVABLE FABRIC. SPARE COVERS COST 52% OF THE RELATIVE ITEM ON FIXED VERSION. / ENTIÈREMENT DÉHOUSSABLE. LES HOUSSES DE RECHANGE CÔÛTENT 52% DU PRIX DE L'ARTICLE CORRESPONDANT EN VERSION FIXE. / TOTALMENTE DESENFUNDABLE. LAS FUNDAS DE RECAMBIO CUESTAN EL 52% DEL CORRESPONDIENTE ARTÍCULO EN LA VERSION Fija. / VOLLSTÄNDIG ENTFERNBAR. ERSATZFUTTER KOSTEN 52% DES ENTSPRECHENDEN ARTIKELS IN FESTER AUSFÜHRUNG.

I disegni del listino relativi ad elementi con verso si riferiscono alla versione sinistra. / The drawings in the price list associated with elements with a back refer to the version on the left. / Les dessins du catalogue de prix concernant les éléments avec un sens se réfèrent à la version gauche. / Los dibujos de la lista relativos a elementos con verso se refieren a la versión izquierda. / Die Zeichnungen in der Preisliste mit Elementen mit Vers beziehen sich auf die Version auf der linken Seite.

WINSTON

Divano 3 posti XL

3-seater XL sofa
Canapé 3 places XL
Sofá 3 plazas XL
3-Sitzer-Sofa XL



		Kg										
		C	S	L	V	D	E	M	P			
		€	T. CLIENTE	SUPER	LUSSO	VIP	DELUX	ELITE	MAXI	PRESTIGE		
Art. F06	Versione fissa Fixed version Version fixe Versión fija Feste Version	106	€	-	-	-	-	-	-	-	-	-
Art. E06	Versione estraibile c/cricchetto Pull-out version w/ratchet Vers. sièges amovibles a/cliquet Versión extraíble c/trinquete Ausziehbar Vers. m/Rasterung	112	€	-	-	-	-	-	-	-	-	-

Mt. tessuto base / Base l.m. / Métrage Base / M. base / Meter Grundgewebe 8.4
Mt. tessuto cuscini / Cushion l.m. / Coussin ml. / Cojines m.l. / Meter Stoff Kissen 5.2
Volume mc / Volume m³ / Volume m³ / Volumen m³ 2.3

Divano 3 posti Super Big

3-seater Super Big sofa
Canapé 3 places Super Big
Sofá 3 plazas Super Big
3-Sitzer-Sofa Super Big



Art. F07	Versione fissa Fixed version Version fixe Versión fija Feste Version	110	€	-	-	-	-	-	-	-	-	-
Art. E07	Versione estraibile c/cricchetto Pull-out version w/ratchet Vers. sièges amovibles a/cliquet Versión extraíble c/trinquete Ausziehbar Vers. m/Rasterung	116	€	-	-	-	-	-	-	-	-	-

Mt. tessuto base / Base l.m. / Métrage Base / M. base / Meter Grundgewebe 8.6
Mt. tessuto cuscini / Cushion l.m. / Coussin ml. / Cojines m.l. / Meter Stoff Kissen 5.7
Volume mc / Volume m³ / Volume m³ / Volumen m³ 2.4

Divano 3 posti Maxi

3-seater Maxi sofa
Canapé 3 places Maxi
Sofá 3 plazas Maxi
3-Sitzer-Sofa Max

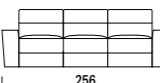

Art. F08	Versione fissa Fixed version Version fixe Versión fija Feste Version	118	€	-	-	-	-	-	-	-	-	-
Art. E08	Versione estraibile c/cricchetto Pull-out version w/ratchet Vers. sièges amovibles a/cliquet Versión extraíble c/trinquete Ausziehbar Vers. m/Rasterung	124	€	-	-	-	-	-	-	-	-	-

Mt. tessuto base / Base l.m. / Métrage Base / M. base / Meter Grundgewebe 10.4
Mt. tessuto cuscini / Cushion l.m. / Coussin ml. / Cojines m.l. / Meter Stoff Kissen 7.7
Volume mc / Volume m³ / Volume m³ / Volumen m³ 2.6

Elemento centrale

Central element
Chauffeuse
Elemento central
Zentrales element



Art. F90	Versione fissa Fixed version Version fixe Versión fija Feste Version	29	€	-	-	-	-	-	-	-	-	-
Art. E90	Versione estraibile c/cricchetto Pull-out version w/ratchet Vers. sièges amovibles a/cliquet Versión extraíble c/trinquete Ausziehbar Vers. m/Rasterung	35	€	-	-	-	-	-	-	-	-	-

Mt. tessuto base / Base l.m. / Métrage Base / M. base / Meter Grundgewebe 2.4
Mt. tessuto cuscini / Cushion l.m. / Coussin ml. / Cojines m.l. / Meter Stoff Kissen 2.6
Volume mc / Volume m³ / Volume m³ / Volumen m³ 0.7

Elemento centrale Maxi

Maxi central element
Chauffeuse maxi
Maxielemento central
Maxi-Zentralelement



Art. F91	Versione fissa Fixed version Version fixe Versión fija Feste Version	33	€	-	-	-	-	-	-	-	-	-
Art. E91	Versione estraibile c/cricchetto Pull-out version w/ratchet Vers. sièges amovibles a/cliquet Versión extraíble c/trinquete Ausziehbar Vers. m/Rasterung	39	€	-	-	-	-	-	-	-	-	-

Mt. tessuto base / Base l.m. / Métrage Base / M. base / Meter Grundgewebe 2.4
Mt. tessuto cuscini / Cushion l.m. / Coussin ml. / Cojines m.l. / Meter Stoff Kissen 2.6
Volume mc / Volume m³ / Volume m³ / Volumen m³ 0.8

Laterale 1 posto

1-seater side element
Canapé bâtarde 1 place
Lateral 1 plaza
Seitlich 1 Sitz



Art. SX F1S Art. DX F1D	Versione fissa Fixed version Version fixe Versión fija Feste Version	44	€	-	-	-	-	-	-	-	-	-
Art. SX E1S Art. DX E1D	Versione estraibile c/cricchetto Pull-out version w/ratchet Vers. sièges amovibles a/cliquet Versión extraíble c/trinquete Ausziehbar Vers. m/Rasterung	50	€	-	-	-	-	-	-	-	-	-

Mt. tessuto base / Base l.m. / Métrage Base / M. base / Meter Grundgewebe 4.1
Mt. tessuto cuscini / Cushion l.m. / Coussin ml. / Cojines m.l. / Meter Stoff Kissen 2.6
Volume mc / Volume m³ / Volume m³ / Volumen m³ 1.0

COMPLETAMENTE SFODERABILE. LE FODERE DI RICAMBIO COSTANO IL 52% DEL CORRISPONDENTE ARTICOLO IN VERSIONE FISSA. / COMPLETELY REMOVABLE FABRIC. SPARE COVERS COST 52% OF THE RELATIVE ITEM ON FIXED VERSION. / ENTIÈREMENT DÉHOUSSABLE. LES HOUSSES DE RECHANGE CÔTENT 52% DU PRIX DE L'ARTICLE CORRESPONDANT EN VERSION FIXE. / TOTALMENTE DESENFUNDABLE. LAS FUNDAS DE RECAMBIO CUESTAN EL 52% DEL CORRESPONDIENTE ARTÍCULO EN LA VERSION F.I.J.A. / VOLLSTÄNDIG ENTFERNBAR. ERSATZFUTTER KOSTEN 52% DES ENTSPRECHENDEN ARTIKELS IN FESTER AUSFÜHRUNG.

I disegni del listino relativi ad elementi con verso si riferiscono alla versione sinistra. / The drawings in the price list associated with elements with a back refer to the version on the left. / Les dessins du catalogue de prix concernant les éléments avec un sens se réfèrent à la version gauche. / Los dibujos de la lista relativos a elementos con verso se refieren a la versión izquierda. / Die Zeichnungen in der Preisliste mit Elementen mit Vers beziehen sich auf die Version auf der linken Seite.

WINSTON

Laterale 1 posto Maxi

1-seater Maxi side element
Canapé bâtarde 1 place Maxi
Lateral 1 plaza Maxi
Seitlich 1 Sitz Maxi



		Kg										
		C	S	L	V	D	E	M	P			
		€	T. CLIENTE	SUPER	LUSSO	VIP	DELUX	ELITE	MAXI	PRESTIGE		
Art. SX FMS Art. DX FMD	Versione fissa Fixed version Version fixe Versión fija Feste Version	48	€	-	-	-	-	-	-	-	-	-
Art. SX EMS Art. DX EMD	Versione estraibile c/cricchetto Pull-out version w/ratchet Vers. sièges amovibles a/cliquet Versión extraíble c/trinquete Ausziehbar Vers. m/Rasterung	54	€	-	-	-	-	-	-	-	-	-

Mt. tessuto base / Base l.m. / Métrage Base / M. base / Meter Grundgewebe 4.1
Mt. tessuto cuscini / Cushion l.m. / Coussin ml. / Cojines m.l. / Meter Stoff Kissen 2.6
Volume mc / Volume m³ / Volume m³ / Volumen m³ 1.1

Laterale 2 posti

2-seater side element
Canapé bâtarde 2 places
Lateral 2 plazas
Seitlich 2 Sitze

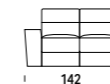

Art. SX F2S Art. DX F2D	Versione fissa Fixed version Version fixe Versión fija Feste Version	65	€	-	-	-	-	-	-	-	-	-
Art. SX E2S Art. DX E2D	Versione estraibile c/cricchetto Pull-out version w/ratchet Vers. sièges amovibles a/cliquet Versión extraíble c/trinquete Ausziehbar Vers. m/Rasterung	71	€	-	-	-	-	-	-	-	-	-

Mt. tessuto base / Base l.m. / Métrage Base / M. base / Meter Grundgewebe 4.8
Mt. tessuto cuscini / Cushion l.m. / Coussin ml. / Cojines m.l. / Meter Stoff Kissen 3.9
Volume mc / Volume m³ / Volume m³ / Volumen m³ 1.4

Laterale 2 posti Grande

2-seater Big side element
Canapé bâtarde 2 places grand
Lateral 2 plazas Gran
Seitlich 2 Sitze Großes

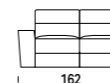

Art. SX FGS Art. DX FGD	Versione fissa Fixed version Version fixe Versión fija Feste Version	73	€	-	-	-	-	-	-	-	-	-
Art. SX EGS Art. DX EGD	Versione estraibile c/cricchetto Pull-out version w/ratchet Vers. sièges amovibles a/cliquet Versión extraíble c/trinquete Ausziehbar Vers. m/Rasterung	79	€	-	-	-	-	-	-	-	-	-

Mt. tessuto base / Base l.m. / Métrage Base / M. base / Meter Grundgewebe 6.4
Mt. tessuto cuscini / Cushion l.m. / Coussin ml. / Cojines m.l. / Meter Stoff Kissen 5.2
Volume mc / Volume m³ / Volume m³ / Volumen m³ 1.6

Laterale 3 posti

3-seater side element
Canapé bâtarde 3 places
Lateral 3 plazas
Seitlich 3 Sitze

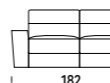

Art. SX F3S Art. DX F3D	Versione fissa Fixed version Version fixe Versión fija Feste Version	83	€	-	-	-	-	-	-	-	-	-
Art. SX E3S Art. DX E3D	Versione estraibile c/cricchetto Pull-out version w/ratchet Vers. sièges amovibles a/cliquet Versión extraíble c/trinquete Ausziehbar Vers. m/Rasterung	89	€	-	-	-	-	-	-	-	-	-

Mt. tessuto base / Base l.m. / Métrage Base / M. base / Meter Grundgewebe 6.4
Mt. tessuto cuscini / Cushion l.m. / Coussin ml. / Cojines m.l. / Meter Stoff Kissen 5.2
Volume mc / Volume m³ / Volume m³ / Volumen m³ 1.8

Laterale 3 posti XL

3-seater XL side element
Canapé bâtarde 3 places XL
Lateral 3 plazas XL
Seitlich 3 Sitze XL

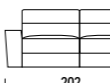

Art. SX F6S Art. DX F6D	Versione fissa Fixed version Version fixe Versión fija Feste Version	91	€	-	-	-	-	-	-	-	-	-
Art. SX E6S Art. DX E6D	Versione estraibile c/cricchetto Pull-out version w/ratchet Vers. sièges amovibles a/cliquet Versión extraíble c/trinquete Ausziehbar Vers. m/Rasterung	97	€	-	-	-	-	-	-	-	-	-

Mt. tessuto base / Base l.m. / Métrage Base / M. base / Meter Grundgewebe 6.8
Mt. tessuto cuscini / Cushion l.m. / Coussin ml. / Cojines m.l. / Meter Stoff Kissen 5.2
Volume mc / Volume m³ / Volume m³ / Volumen m³ 2.0

Chaise longue

Chaise longue
Chaise longue
Chaise longue
Chaise longue

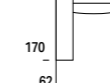

Art. SX FCS Art. DX FCD	Versione fissa Fixed version Version fixe Versión fija Feste Version	64	€	-	-	-	-	-	-	-	-	-
Art. SX ECS Art. DX ECD	Versione con cricchetto Version with ratchet Version avec cliquet Version con trinquete Version mit Rasterung	70	€	-	-	-	-	-	-	-	-	-

Mt. tessuto base / Base l.m. / Métrage Base / M. base / Meter Grundgewebe 4.6
Mt. tessuto cuscini / Cushion l.m. / Coussin ml. / Cojines m.l. / Meter Stoff Kissen 3.8
Volume mc / Volume m³ / Volume m³ / Volumen m³ 1.5

COMPLETAMENTE SFODERABILE. LE FODERE DI RICAMBIO COSTANO IL 52% DEL CORRISPONDENTE ARTICOLO IN VERSIONE FISSA. / COMPLETELY REMOVABLE FABRIC. SPARE COVERS COST 52% OF THE RELATIVE ITEM ON FIXED VERSION. / ENTIÈREMENT DÉHOUSSABLE. LES HOUSSES DE RECHANGE CÔTENT 52% DU PRIX DE L'ARTICLE CORRESPONDANT EN VERSION FIXE. / TOTALMENTE DESENFUNDABLE. LAS FUNDAS DE RECAMBIO CUESTAN EL 52% DEL CORRESPONDIENTE ARTÍCULO EN LA VERSION F.I.J.A. / VOLLSTÄNDIG ENTFERNBAR. ERSATZFUTTER KOSTEN 52% DES ENTSPRECHENDEN ARTIKELS IN FESTER AUSFÜHRUNG.

I disegni del listino relativi ad elementi con verso si riferiscono alla versione sinistra. / The drawings in the price list associated with elements with a back refer to the version on the left. / Les dessins du catalogue de prix concernant les éléments avec un sens se réfèrent à la version gauche. / Los dibujos de la lista relativos a elementos con verso se refieren a la versión izquierda. / Die Zeichnungen in der Preisliste mit Elementen mit Vers beziehen sich auf die Version auf der linken Seite.

WINSTON

Chaise longue Maxi

Maxi Chaise longue
Chaise longue Maxi
Chaise longue Maxi
Chaise longue Max

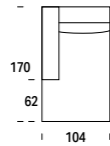

Mt. tessuto base / Base l.m. / Métrage Base / M. base / Meter Grundgewebe 4.6
Mt. tessuto cuscini / Cushion l.m. / Coussin ml. / Cojines m.l. / Meter Stoff Kissen 4.0
Volume mc / Volume m³ / Volume m³ / Volumen m³ 1.7

Chaise longue XL

XL Chaise longue
Chaise longue XL
Chaise longue XL
Chaise longue XL

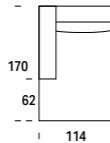

Mt. tessuto base / Base l.m. / Métrage Base / M. base / Meter Grundgewebe 5.0
Mt. tessuto cuscini / Cushion l.m. / Coussin ml. / Cojines m.l. / Meter Stoff Kissen 4.1
Volume mc / Volume m³ / Volume m³ / Volumen m³ 1.9

Terminale con penisola

End element with peninsular
Terminal avec peninsule
Terminal con península
Abschlusselement mit Halbinsel

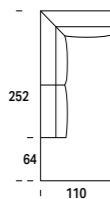

Mt. tessuto base / Base l.m. / Métrage Base / M. base / Meter Grundgewebe 6.7
Mt. tessuto cuscini / Cushion l.m. / Coussin ml. / Cojines m.l. / Meter Stoff Kissen 7.2
Volume mc / Volume m³ / Volume m³ / Volumen m³ 2.7

Art. AA

Angolo Aperto

Open corner
Angle ouvert
Esquina abierta
Offene Ecke

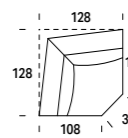

Mt. tessuto base / Base l.m. / Métrage Base / M. base / Meter Grundgewebe 3.9
Mt. tessuto cuscini / Cushion l.m. / Coussin ml. / Cojines m.l. / Meter Stoff Kissen 3.7
Volume mc / Volume m³ / Volume m³ / Volumen m³ 1.5

Art. 12

Pouf quadro

Square pouf
Pouf carré
Puf cuadrado
Quadratischer Hocker

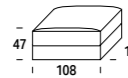

Mt. tessuto base / Base l.m. / Métrage Base / M. base / Meter Grundgewebe 1.7
Mt. tessuto cuscini / Cushion l.m. / Coussin ml. / Cojines m.l. / Meter Stoff Kissen 3.1
Volume mc / Volume m³ / Volume m³ / Volumen m³ 0.6

Art. 13

Pouf rettangolare

Rectangular pouf
Pouf rectangulaire
Puf rectangular
Rechteckiger Hocker

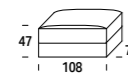

Mt. tessuto base / Base l.m. / Métrage Base / M. base / Meter Grundgewebe 1.7
Mt. tessuto cuscini / Cushion l.m. / Coussin ml. / Cojines m.l. / Meter Stoff Kissen 2.8
Volume mc / Volume m³ / Volume m³ / Volumen m³ 0.5

Kg								
€	T. CLIENTE	SUPER	LUSSO	VIP	DELUX	ELITE	MAXI	PRESTIGE

Art. SX	FMC	Art. DX	FCM	Versione fissa Fixed version Version fixe Versión fija Feste Version	70	€	-	-	-	-	-	-	-
Art. SX	EMC	Art. DX	ECM	Versione con cricchetto Version with ratchet Version avec cliquet Versión con trinquete Version mit Rasterung	76	€	-	-	-	-	-	-	-

Art. SX	FXC	Art. DX	FCX	Versione fissa Fixed version Version fixe Versión fija Feste Version	76	€	-	-	-	-	-	-	-
Art. SX	EXC	Art. DX	ECX	Versione con cricchetto Version with ratchet Version avec cliquet Versión con trinquete Version mit Rasterung	82	€	-	-	-	-	-	-	-

Art. SX	FPT	Art. DX	FTP	Versione fissa Fixed version Version fixe Versión fija Feste Version	77	€	-	-	-	-	-	-	-
Art. SX	EPT	Art. DX	ETP	Versione con cricchetto Version with ratchet Version avec cliquet Versión con trinquete Version mit Rasterung	84	€	-	-	-	-	-	-	-

€	-	-	-	-	-	-	-	-
---	---	---	---	---	---	---	---	---

€	-	-	-	-	-	-	-	-
---	---	---	---	---	---	---	---	---

€	-	-	-	-	-	-	-	-
---	---	---	---	---	---	---	---	---

WINSTON

Art. SX F1S + AQ + FGD Art. DX F1D + AQ + FGS

Composizione 1 - versione fissa

Arrangement 1 - fixed version
Composition 1 - version fixe
Composición 1 - versión fija
Komposition 1 - feste Version

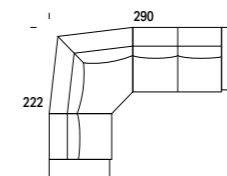

Mt. tessuto base / Base l.m. / Métrage Base / M. base / Meter Grundgewebe 14.4
Mt. tessuto cuscini / Cushion l.m. / Coussin ml. / Cojines m.l. / Meter Stoff Kissen 11.5
Volume mc / Volume m³ / Volume m³ / Volumen m³ 4.1

Art. SX E1S + AQ + EGD Art. DX E1D + AQ + EGS

Composizione 1 - versione estraibile c/cricchetto

Arrangement 1 - pull-out version w/ratchet
Composition 1 - version sièges amovibles a/cliquet
Composición 1 - versión extraíble c/trinquete
Komposition 1 - ausziehbare Version m/Rasterung

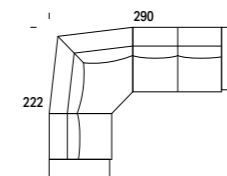

Mt. tessuto base / Base l.m. / Métrage Base / M. base / Meter Grundgewebe 19.1
Mt. tessuto cuscini / Cushion l.m. / Coussin ml. / Cojines m.l. / Meter Stoff Kissen 16.5
Volume mc / Volume m³ / Volume m³ / Volumen m³ 5.3

Art. SX FCS + FGD Art. DX FGS + FCD

Composizione 2 - versione fissa

Arrangement 2 - fixed version
Composition 2 - version fixe
Composición 2 - versión fija
Komposition 2 - feste Version

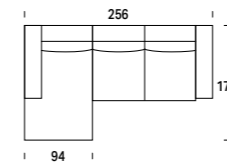

Mt. tessuto base / Base l.m. / Métrage Base / M. base / Meter Grundgewebe 11.0
Mt. tessuto cuscini / Cushion l.m. / Coussin ml. / Cojines m.l. / Meter Stoff Kissen 9.2
Volume mc / Volume m³ / Volume m³ / Volumen m³ 3.3

Art. SX ECS + EGD Art. DX EGS + ECD

Composizione 2 - versione estraibile c/cricchetto

Arrangement 2 - pull-out version w/ratchet
Composition 2 - version sièges amovibles a/cliquet
Composición 2 - versión extraíble c/trinquete
Komposition 2 - ausziehbare Version m/Rasterung

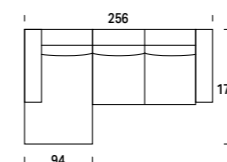

Mt. tessuto base / Base l.m. / Métrage Base / M. base / Meter Grundgewebe 11.0
Mt. tessuto cuscini / Cushion l.m. / Coussin ml. / Cojines m.l. / Meter Stoff Kissen 11.5
Volume mc / Volume m³ / Volume m³ / Volumen m³ 3.3

€	-	-	-	-	-	-	-	-
---	---	---	---	---	---	---	---	---

€	-	-	-	-	-	-	-	-
---	---	---	---	---	---	---	---	---

€	-	-	-	-	-	-	-	-
---	---	---	---	---	---	---	---	---

Kg								
€	T. CLIENTE	SUPER	LUSSO	VIP	DELUX	ELITE	MAXI	PRESTIGE

169	€	-	-	-	-	-	-	-
-----	---	---	---	---	---	---	---	---

250	€	-	-	-	-	-	-	-
-----	---	---	---	---	---	---	---	---

143	€	-	-	-	-	-	-	-
-----	---	---	---	---	---	---	---	---

143	€	-	-	-	-	-	-	-
-----	---	---	---	---	---	---	---	---

COMPLETAMENTE SFODERABILE. LE FODERE DI RICAMBIO COSTANO IL 52% DEL CORRISPONDENTE ARTICOLO IN VERSIONE FISSA. / COMPLETELY REMOVABLE FABRIC. SPARE COVERS COST 52% OF THE RELATIVE ITEM ON FIXED VERSION. / ENTIÈREMENT DÉHOUSSABLE. LES HOUSSES DE RECHANGE CÔTENT 52% DU PRIX DE L'ARTICLE CORRESPONDANT EN VERSION FIXE. / TOTALMENTE DESENFUNDABLE. LAS FUNDAS DE RECAMBIO CUESTAN EL 52% DEL CORRESPONDIENTE ARTÍCULO EN LA VERSIÓN FIJA. / VOLLSTÄNDIG ENTFERNBAR. ERSATZFUTTER KOSTEN 52% DES ENTSPRECHENDEN ARTIKELS IN FESTER AUSFÜHRUNG.

I disegni del listino relativi ad elementi con verso si riferiscono alla versione sinistra. / The drawings in the price list associated with elements with a back refer to the version on the left. / Les dessins du catalogue de prix concernant les éléments avec un sens se réfèrent à la version gauche. / Los dibujos de la lista relativos a elementos con verso se refieren a la versión izquierda. / Die Zeichnungen in der Preisliste mit Elementen mit Vers beziehen sich auf die Version auf der linken Seite.

COMPLETAMENTE SFODERABILE. LE FODERE DI RICAMBIO COSTANO IL 52% DEL CORRISPONDENTE ARTICOLO IN VERSIONE FISSA. / COMPLETELY REMOVABLE FABRIC. SPARE COVERS COST 52% OF THE RELATIVE ITEM ON FIXED VERSION. / ENTIÈREMENT DÉHOUSSABLE. LES HOUSSES DE RECHANGE CÔTENT 52% DU PRIX DE L'ARTICLE CORRESPONDANT EN VERSION FIXE. / TOTALMENTE DESENFUNDABLE. LAS FUNDAS DE RECAMBIO CUESTAN EL 52% DEL CORRESPONDIENTE ARTÍCULO EN LA VERSIÓN FIJA. / VOLLSTÄNDIG ENTFERNBAR. ERSATZFUTTER KOSTEN 52% DES ENTSPRECHENDEN ARTIKELS IN FESTER AUSFÜHRUNG.

I disegni del listino relativi ad elementi con verso si riferiscono alla versione sinistra. / The drawings in the price list associated with elements with a back refer to the version on the left. / Les dessins du catalogue de prix concernant les éléments avec un sens se réfèrent à la version gauche. / Los dibujos de la lista relativos a elementos con verso se refieren a la versión izquierda. / Die Zeichnungen in der Preisliste mit Elementen mit Vers beziehen sich auf die Version auf der linken Seite.

CREED

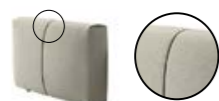

N.B.: specificare il tessuto dell'inserto laterale / N.B.: specify the fabric of the side insert / N.B.: préciser le tissu de l'insert latéral / Nota: especifique la tela del inserto lateral / N.B.: Geben Sie den Stoff des Seiteneinsatzes an

Articoli Articles	Versione Versione	Kg	C	S	L	V	D	E	M	P
€ T. CLIENTE	SUPER	LUSSO	VIP	DELUX	ELITE	MAXI	PRESTIGE			

Poltrona
Armchair
Fauteuil
Sillón
Sessel

	Art. F01	Versione fissa Fixed version Version fixe Version fija Feststehende Version	55	€	-	-	-	-	-	-	-
	Art. E01	Versione elettrica Electric version Version électrique Versión eléctrica Elektrische Version	69	€	-	-	-	-	-	-	-

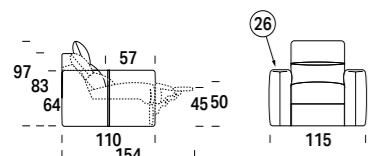

Mt. tessuto base / Base L.m. / Métrage Base / M. base / Meter Grundgewebe 6.5
Mt. tessuto cuscini / Cushion L.m. / Coussin m.l. / Cojines m.l. / Meter Stoff Kissen 3.5
Volume mc / Volume m³ / Volume m³ / Volumen m³ 1.2

Divano 2 posti Small
2-seater Small sofa
Canapé 2 places Small
Sofá 2 plazas Small
2-Sitzer-Sofa Small

	Art. F02	Versione fissa Fixed version Version fixe Version fija Feststehende Version	74	€	-	-	-	-	-	-	-
	Art. E04	1 Centrale elettrico 1 Electric seater 1 Assise électrique 1 Asiento eléctrico 1 zentraler Sitz elektrisch	88	€	-	-	-	-	-	-	-
	Art. E40	1 Centrale elettrico 1 Electric seater 1 Assise électrique 1 Asiento eléctrico 1 zentraler Sitz elektrisch	88	€	-	-	-	-	-	-	-
	Art. E02	2 Centrali elettrici 2 Electric seaters 2 Assises électriques 2 Asientos eléctricos 2 zentrale Sitze elektrisch	102	€	-	-	-	-	-	-	-

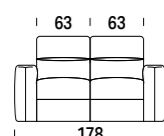

Mt. tessuto base / Base L.m. / Métrage Base / M. base / Meter Grundgewebe 8.4
Mt. tessuto cuscini / Cushion L.m. / Coussin m.l. / Cojines m.l. / Meter Stoff Kissen 7.0
Volume mc / Volume m³ / Volume m³ / Volumen m³ 1.7

Divano 2 posti Midi
2-seater Midi sofa
Canapé 2 places Midi
Sofá 2 plazas Midi
2-Sitzer-Sofa Midi

	Art. F20	Versione fissa Fixed version Version fixe Version fija Feststehende Version	80	€	-	-	-	-	-	-	-
	Art. EGX	1 Centrale elettrico 1 Electric seater 1 Assise électrique 1 Asiento eléctrico 1 zentraler Sitz elektrisch	96	€	-	-	-	-	-	-	-
	Art. EXG	1 Centrale elettrico 1 Electric seater 1 Assise électrique 1 Asiento eléctrico 1 zentraler Sitz elektrisch	96	€	-	-	-	-	-	-	-
	Art. E20	2 Centrali elettrici 2 Electric seaters 2 Assises électriques 2 Asientos eléctricos 2 zentrale Sitze elektrisch	112	€	-	-	-	-	-	-	-

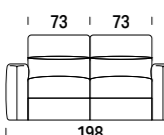

Mt. tessuto base / Base L.m. / Métrage Base / M. base / Meter Grundgewebe 9.2
Mt. tessuto cuscini / Cushion L.m. / Coussin m.l. / Cojines m.l. / Meter Stoff Kissen 9.0
Volume mc / Volume m³ / Volume m³ / Volumen m³ 1.9

COMPLETAMENTE SFODERABILE. LE FODERE DI RICAMBIO COSTANO IL 52% DEL CORRISPONDENTE ARTICOLO IN VERSIONE FISSA. / COMPLETELY REMOVABLE FABRIC. SPARE COVERS COST 52% OF THE RELATIVE ITEM ON FIXED VERSION. / ENTIÈREMENT DÉHOUSABLE. LES HOUSSES DE RECHANGE CÔTENT 52% DU PRIX DE L'ARTICLE CORRESPONDANT EN VERSION FIXE. / TOTALMENTE DESENFUNDABLE. LAS FUNDAS DE RECAMBIO CUESTAN EL 52% DEL CORRESPONDIENTE ARTÍCULO EN LA VERSION FIJA. / VOLLSTÄNDIG ENTFERNBAR. ERSATZFUTTER KOSTEN 52% DES ENTSPRECHENDEN ARTIKELS IN FESTER AUSFÜHRUNG.

I disegni del listino relativi ad elementi con verso si riferiscono alla versione sinistra. / The drawings in the price list associated with elements with a back refer to the version on the left. / Les dessins du catalogue de prix concernant les éléments avec un sens se réfèrent à la version gauche. / Los dibujos de la lista relativos a elementos con verso se refieren a la versión izquierda. / Die Zeichnungen in der Preisliste mit Elementen mit Vers beziehen sich auf die Version auf der linken Seite.

CREED



Divano 3 posti Large
3-seater Large sofa
Canapé 3 places Large
Sofá 3 plazas Large
3-Sitzer-Sofa Large

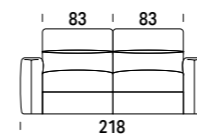

Mt. tessuto base / Base L.m. / Métrage Base / M. base / Meter Grundgewebe 9.2
Mt. tessuto cuscini / Cushion L.m. / Coussin m.l. / Cojines m.l. / Meter Stoff Kissen 9.0
Volume mc / Volume m³ / Volume m³ / Volumen m³ 2.0

Divano 3 posti Maxi
3-seater Maxi sofa
Canapé 3 places Maxi
Sofá 3 plazas Maxi
3-Sitzer-Sofa Maxi

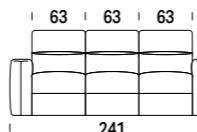

Mt. tessuto base / Base L.m. / Métrage Base / M. base / Meter Grundgewebe 10.3
Mt. tessuto cuscini / Cushion L.m. / Coussin m.l. / Cojines m.l. / Meter Stoff Kissen 10.5
Volume mc / Volume m³ / Volume m³ / Volumen m³ 2.3

Elemento centrale Small
Small central element
Chaufeuse Small
Elemento central Small
Zentrales Element Small



Mt. tessuto base / Base L.m. / Métrage Base / M. base / Meter Grundgewebe 1.9
Mt. tessuto cuscini / Cushion L.m. / Coussin m.l. / Cojines m.l. / Meter Stoff Kissen 3.5
Volume mc / Volume m³ / Volume m³ / Volumen m³ 0.8

COMPLETAMENTE SFODERABILE. LE FODERE DI RICAMBIO COSTANO IL 52% DEL CORRISPONDENTE ARTICOLO IN VERSIONE FISSA. / COMPLETELY REMOVABLE FABRIC. SPARE COVERS COST 52% OF THE RELATIVE ITEM ON FIXED VERSION. / ENTIÈREMENT DÉHOUSABLE. LES HOUSSES DE RECHANGE CÔTENT 52% DU PRIX DE L'ARTICLE CORRESPONDANT EN VERSION FIXE. / TOTALMENTE DESENFUNDABLE. LAS FUNDAS DE RECAMBIO CUESTAN EL 52% DEL CORRESPONDIENTE ARTÍCULO EN LA VERSION FIJA. / VOLLSTÄNDIG ENTFERNBAR. ERSATZFUTTER KOSTEN 52% DES ENTSPRECHENDEN ARTIKELS IN FESTER AUSFÜHRUNG.

I disegni del listino relativi ad elementi con verso si riferiscono alla versione sinistra. / The drawings in the price list associated with elements with a back refer to the version on the left. / Les dessins du catalogue de prix concernant les éléments avec un sens se réfèrent à la version gauche. / Los dibujos de la lista relativos a elementos con verso se refieren a la versión izquierda. / Die Zeichnungen in der Preisliste mit Elementen mit Vers beziehen sich auf die Version auf der linken Seite.

Articoli Articles	Versione Versione	Kg	C	S	L	V	D	E	M	P
€ T. CLIENTE	SUPER	LUSSO	VIP	DELUX	ELITE	MAXI	PRESTIGE			

	Art. F03	Versione fissa Fixed version Version fixe Version fija Feststehende Version	97	€	-	-	-	-	-	-	-
	Art. E06	1 Centrale elettrico 1 Electric seater 1 Assise électrique 1 Asiento eléctrico 1 zentraler Sitz elektrisch	104	€	-	-	-	-	-	-	-
	Art. E60	1 Centrale elettrico 1 Electric seater 1 Assise électrique 1 Asiento eléctrico 1 zentraler Sitz elektrisch	104	€	-	-	-	-	-	-	-
	Art. E03	2 Centrali elettrici 2 Electric seaters 2 Assises électriques 2 Asientos eléctricos 2 zentrale Sitze elektrisch	122	€	-	-	-	-	-	-	-

	Art. F07	Versione fissa Fixed version Version fixe Version fija Feststehende Version	93	€	-	-	-	-	-	-	-
	Art. E51	1 Centrale elettrico 1 Electric seater 1 Assise électrique 1 Asiento eléctrico 1 zentraler Sitz elektrisch	107	€	-	-	-	-	-	-	-
	Art. E52	1 Centrale elettrico 1 Electric seater 1 Assise électrique 1 Asiento eléctrico 1 zentraler Sitz elektrisch	107	€	-	-	-	-	-	-	-
	Art. E53	1 Centrale elettrico 1 Electric seater 1 Assise électrique 1 Asiento eléctrico 1 zentraler Sitz elektrisch	107	€	-	-	-	-	-	-	-
	Art. E54	2 Centrali elettrici 2 Electric seaters 2 Assises électriques 2 Asientos eléctricos 2 zentrale Sitze elektrisch	121	€	-	-	-	-	-	-	-
	Art. E55	2 Centrali elettrici 2 Electric seaters 2 Assises électriques 2 Asientos eléctricos 2 zentrale Sitze elektrisch	121	€	-	-	-	-	-	-	-
	Art. E56	2 Centrali elettrici 2 Electric seaters 2 Assises électriques 2 Asientos eléctricos 2 zentrale Sitze elektrisch	121	€	-	-	-	-	-	-	-
	Art. E07	3 Centrali elettrici 3 Electric seaters 3 Assises électriques 3 Asientos eléctricos 3 zentrale Sitze elektrisch	135	€	-	-	-	-	-	-	-

	Art. F90	Versione fissa Fixed version Version fixe Version fija Feststehende Version	19	€	-	-	-	-	-	-	-
	Art. E90	Versione elettrica Electric version Version électrique Versión eléctrica Elektrische Version	33	€	-	-	-	-	-	-	-

CREED



N.B.: specificare il tessuto dell'inserto laterale / N.B.: specify the fabric of the side insert / N.B.: préciser le tissu de l'insert latéral / Nota: especifique la tela del inserto lateral / N.B.: Geben Sie den Stoff des Seiteneinsatzes an

Articoli	Versione	Kg	C	S	L	V	D	E	M	P	
Articoli	Versione		€	T. CLIENTE	SUPER	LUSSO	VIP	DE LUX	ELITE	MAXI	PRESTIGE

Elemento centrale Midi
Midi central element
Chausseuse Midi
Elemento central Midi
Zentrales Element Midi

	Art. F91	Versione fissa Fixed version Version fixe Version fija Feststehende Version	22	€	-	-	-	-	-	-	-
	Art. E91	Versione elettrica Electric version Version électrique Versión eléctrica Elektrische Version	38	€	-	-	-	-	-	-	-



Mt. tessuto base / Base l.m. / Métrage Base / M. base / Meter Grundgewebe 2,3
Mt. tessuto cuscini / Cushion l.m. / Coussin ml. / Cojines m.l. / Meter Stoff Kissen 4,5
Volume mc / Volume m³ / Volume m³ / Volumen m³ / Volumen m³ 0,8

Elemento centrale Large
Large central element
Chausseuse Large
Elemento central Large
Zentrales Element Large

	Art. F92	Versione fissa Fixed version Version fixe Version fija Feststehende Version	25	€	-	-	-	-	-	-	-
	Art. E92	Versione elettrica Electric version Version électrique Versión eléctrica Elektrische Version	43	€	-	-	-	-	-	-	-

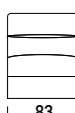

Mt. tessuto base / Base l.m. / Métrage Base / M. base / Meter Grundgewebe 2,3
Mt. tessuto cuscini / Cushion l.m. / Coussin ml. / Cojines m.l. / Meter Stoff Kissen 4,5
Volume mc / Volume m³ / Volume m³ / Volumen m³ / Volumen m³ 0,8

Laterale 1 posto Small
1-seater Small side element
Canapé bâtarde 1 place Small
Lateral 1 plaza Small
Seitlich 1 Sitz Small

	Art. SX FSS	Art. DX FSD	Versione fissa Fixed version Version fixe Version fija Feststehende Version	37	€	-	-	-	-	-	-
	Art. SX ESS	Art. DX ESD	Versione elettrica Electric version Version électrique Versión eléctrica Elektrische Version	51	€	-	-	-	-	-	-

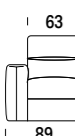

Mt. tessuto base / Base l.m. / Métrage Base / M. base / Meter Grundgewebe 4,2
Mt. tessuto cuscini / Cushion l.m. / Coussin ml. / Cojines m.l. / Meter Stoff Kissen 3,5
Volume mc / Volume m³ / Volume m³ / Volumen m³ / Volumen m³ 1,0

Laterale 1 posto Midi
1-seater Midi side element
Canapé bâtarde 1 place Midi
Lateral 1 plaza Midi
Seitlich 1 Sitz Midi

	Art. SX FMS	Art. DX FMD	Versione fissa Fixed version Version fixe Version fija Feststehende Version	40	€	-	-	-	-	-	-
	Art. SX EMS	Art. DX EMD	Versione elettrica Electric version Version électrique Versión eléctrica Elektrische Version	56	€	-	-	-	-	-	-



Mt. tessuto base / Base l.m. / Métrage Base / M. base / Meter Grundgewebe 4,6
Mt. tessuto cuscini / Cushion l.m. / Coussin ml. / Cojines m.l. / Meter Stoff Kissen 4,5
Volume mc / Volume m³ / Volume m³ / Volumen m³ / Volumen m³ 1,0

COMPLETAMENTE SFODERABILE. LE FODERE DI RICAMBIO COSTANO IL 52% DEL CORRISPONDENTE ARTICOLO IN VERSIONE FISSA. / COMPLETELY REMOVABLE FABRIC. SPARE COVERS COST 52% OF THE RELATIVE ITEM ON FIXED VERSION. / ENTIÈREMENT DÉHOUSSABLE. LES HOUSSES DE RECHANGE CÔTENT 52% DU PRIX DE L'ARTICLE CORRESPONDANT EN VERSION FIXE. / TOTALMENTE DESENFUNDABLE. LAS FUNDAS DE RECAMBIO CUESTAN EL 52% DEL CORRESPONDIENTE ARTÍCULO EN LA VERSION F.I.J.A. / VOLLSTÄNDIG ENTFERNBAR. ERSATZFUTTER KOSTEN 52% DES ENTSPRECHENDEN ARTIKELS IN FESTER AUSFÜHRUNG.

I disegni del listino relativi ad elementi con verso si riferiscono alla versione sinistra. / The drawings in the price list associated with elements with a back refer to the version on the left. / Les dessins du catalogue de prix concernant les éléments avec un sens se réfèrent à la version gauche. / Los dibujos de la lista relativos a elementos con verso se refieren a la versión izquierda. / Die Zeichnungen in der Preisliste mit Elementen mit Vers beziehen sich auf die Version auf der linken Seite.

CREED



N.B.: specificare il tessuto dell'inserto laterale / N.B.: specify the fabric of the side insert / N.B.: préciser le tissu de l'insert latéral / Nota: especifique la tela del inserto lateral / N.B.: Geben Sie den Stoff des Seiteneinsatzes an

Articoli	Versione	Kg	C	S	L	V	D	E	M	P	
Articoli	Versione		€	T. CLIENTE	SUPER	LUSSO	VIP	DE LUX	ELITE	MAXI	PRESTIGE

Laterale 1 posto Large
1-seater Large side element
Canapé bâtarde 1 place large
Lateral 1 plaza Large
Seitlich 1 Sitz Large

	Art. SX FLS	Art. DX FLD	Versione fissa Fixed version Version fixe Version fija Feststehende Version	43	€	-	-	-	-	-	-
	Art. SX ELS	Art. DX ELD	Versione elettrica Electric version Version électrique Versión eléctrica Elektrische Version	61	€	-	-	-	-	-	-

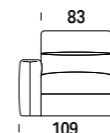

Mt. tessuto base / Base l.m. / Métrage Base / M. base / Meter Grundgewebe 4,6
Mt. tessuto cuscini / Cushion l.m. / Coussin ml. / Cojines m.l. / Meter Stoff Kissen 4,5
Volume mc / Volume m³ / Volume m³ / Volumen m³ / Volumen m³ 1,0

Laterale 2 posti Small
2-seater Small side element
Canapé bâtarde 2 places Small
Lateral 2 plazas Small
Seitlich 2 Sitze Small

	Art. SX F2S	Art. DX F2D	Versione fissa Fixed version Version fixe Version fija Feststehende Version	55	€	-	-	-	-	-	-
	Art. SX E4S	Art. DX E4D	1 Centrale elettrico 1 Electric seater 1 Assise électrique 1 Asiento eléctrico 1 zentraler Sitz elektrisch	70	€	-	-	-	-	-	-
	Art. SX E4X	Art. DX E4X	1 Centrale elettrico 1 Electric seater 1 Assise électrique 1 Asiento eléctrico 1 zentraler Sitz elektrisch	70	€	-	-	-	-	-	-
	Art. SX E2S	Art. DX E2D	2 Centrali elettrici 2 Electric seaters 2 Assises électriques 2 Asientos eléctricos 2 zentrale Sitze elektrisch	84	€	-	-	-	-	-	-

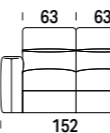

Mt. tessuto base / Base l.m. / Métrage Base / M. base / Meter Grundgewebe 6,1
Mt. tessuto cuscini / Cushion l.m. / Coussin ml. / Cojines m.l. / Meter Stoff Kissen 7,0
Volume mc / Volume m³ / Volume m³ / Volumen m³ / Volumen m³ 1,5

Laterale 2 posti Midi
2-seater Midi side element
Canapé bâtarde 2 places Midi
Lateral 2 plazas Midi
Seitlich 2 Sitze Midi

	Art. SX FGS	Art. DX FGD	Versione fissa Fixed version Version fixe Version fija Feststehende Version	67	€	-	-	-	-	-	-
	Art. SX EXS	Art. DX EXD	1 Centrale elettrico 1 Electric seater 1 Assise électrique 1 Asiento eléctrico 1 zentraler Sitz elektrisch	78	€	-	-	-	-	-	-
	Art. SX E5X	Art. DX E5X	1 Centrale elettrico 1 Electric seater 1 Assise électrique 1 Asiento eléctrico 1 zentraler Sitz elektrisch	78	€	-	-	-	-	-	-
	Art. SX EGS	Art. DX EGD	2 Centrali elettrici 2 Electric seaters 2 Assises électriques 2 Asientos eléctricos 2 zentrale Sitze elektrisch	94	€	-	-	-	-	-	-

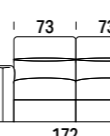

Mt. tessuto base / Base l.m. / Métrage Base / M. base / Meter Grundgewebe 6,9
Mt. tessuto cuscini / Cushion l.m. / Coussin ml. / Cojines m.l. / Meter Stoff Kissen 9,0
Volume mc / Volume m³ / Volume m³ / Volumen m³ / Volumen m³ 1,7

Laterale 3 posti Large
3-seater Large side element
Canapé bâtarde 2 places Large
Lateral 2 plazas Large
Seitlich 3 Sitze Large

	Art. SX F3S	Art. DX F3D	Versione fissa Fixed version Version fixe Version fija Feststehende Version	79	€	-	-	-	-	-	-
	Art. SX E6S	Art. DX E6D	1 Centrale elettrico 1 Electric seater 1 Assise électrique 1 Asiento eléctrico 1 zentraler Sitz elektrisch	86	€	-	-	-	-	-	-
	Art. SX E6X	Art. DX E6X	1 Centrale elettrico 1 Electric seater 1 Assise électrique 1 Asiento eléctrico 1 zentraler Sitz elektrisch	86	€	-	-	-	-	-	-
	Art. SX E3S	Art. DX E3D	2 Centrali elettrici 2 Electric seaters 2 Assises électriques 2 Asientos eléctricos 2 zentrale Sitze elektrisch	104	€	-	-	-	-	-	-

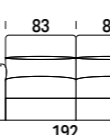

Mt. tessuto base / Base l.m. / Métrage Base / M. base / Meter Grundgewebe 6,9
Mt. tessuto cuscini / Cushion l.m. / Coussin ml. / Cojines m.l. / Meter Stoff Kissen 9,0
Volume mc / Volume m³ / Volume m³ / Volumen m³ / Volumen m³ 1,9

COMPLETAMENTE SFODERABILE. LE FODERE DI RICAMBIO COSTANO IL 52% DEL CORRISPONDENTE ARTICOLO IN VERSIONE FISSA. / COMPLETELY REMOVABLE FABRIC. SPARE COVERS COST 52% OF THE RELATIVE ITEM ON FIXED VERSION. / ENTIÈREMENT DÉHOUSSABLE. LES HOUSSES DE RECHANGE CÔTENT 52% DU PRIX DE L'ARTICLE CORRESPONDANT EN VERSION FIXE. / TOTALMENTE DESENFUNDABLE. LAS FUNDAS DE RECAMBIO CUESTAN EL 52% DEL CORRESPONDIENTE ARTÍCULO EN LA VERSION F.I.J.A. / VOLLSTÄNDIG ENTFERNBAR. ERSATZFUTTER KOSTEN 52% DES ENTSPRECHENDEN ARTIKELS IN FESTER AUSFÜHRUNG.

I disegni del listino relativi ad elementi con verso si riferiscono alla versione sinistra. / The drawings in the price list associated with elements with a back refer to the version on the left. / Les dessins du catalogue de prix concernant les éléments avec un sens se réfèrent à la version gauche. / Los dibujos de la lista relativos a elementos con verso se refieren a la versión izquierda. / Die Zeichnungen in der Preisliste mit Elementen mit Vers beziehen sich auf die Version auf der linken Seite.

CREED



N.B.: specificare il tessuto dell'inserto laterale / N.B.: specify the fabric of the side insert / N.B.: préciser le tissu de l'insert latéral / Nota: especifique la tela del inserto lateral / N.B.: Geben Sie den Stoff des Seiteneinsatzes an

Articoli	Versione	Kg	C	S	L	V	D	E	M	P
Articoli	Versione	Kg	T. CLIENTE	SUPER	LUSSO	VIP	DE LUX	ELITE	MAXI	PRESTIGE
Art-SX CS Art-DX CD		50	€	-	-	-	-	-	-	-

Chaise longue Small
Small chaise longue
Mériidienne Small
Chaise longue Small
Chaiselongue Small

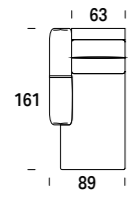

Mt. tessuto base / Base l.m. / Métrage Base / M. base / Meter Grundgewebe 4.3
Mt. tessuto cuscini / Cushion l.m. / Coussin m.l. / Cojines m.l. / Meter Stoff Kissen 4.5
Volume mc / Volume m³ / Volume m³ / Volumen m³ 1.5

Chaise longue Midi
Midi chaise longue
Mériidienne Midi
Chaise longue Midi
Chaiselongue Midi

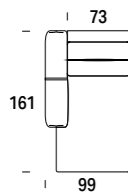

Mt. tessuto base / Base l.m. / Métrage Base / M. base / Meter Grundgewebe 4.5
Mt. tessuto cuscini / Cushion l.m. / Coussin m.l. / Cojines m.l. / Meter Stoff Kissen 4.9
Volume mc / Volume m³ / Volume m³ / Volumen m³ 1.6

Chaise longue Large
Large chaise longue
Mériidienne Large
Chaise longue Large
Chaiselongue Large

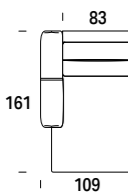

Mt. tessuto base / Base l.m. / Métrage Base / M. base / Meter Grundgewebe 4.6
Mt. tessuto cuscini / Cushion l.m. / Coussin m.l. / Cojines m.l. / Meter Stoff Kissen 5.0
Volume mc / Volume m³ / Volume m³ / Volumen m³ 1.7

Angolo Quadro
Square corner
Angle carré
Esquina cuadrada
Quadratische Ecke

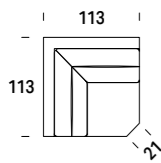

Mt. tessuto base / Fabric l.m. / Métrage Base / M. base / Meter Grundgewebe 3.8
Mt. tessuto cuscini / Cushion l.m. / Coussin m.l. / Cojines m.l. / Meter Stoff Kissen 6.3
Volume mc / Volume m³ / Volume m³ / Volumen m³ 1.2

COMPLETAMENTE SFODERABILE. LE FODERE DI RICAMBIO COSTANO IL 52% DEL CORRISPONDENTE ARTICOLO IN VERSIONE FISSA. / COMPLETELY REMOVABLE FABRIC. SPARE COVERS COST 52% OF THE RELATIVE ITEM ON FIXED VERSION. / ENTIÈREMENT DÉHOUSSABLE. LES HOUSSES DE RECHANGE CÔTENT 52% DU PRIX DE L'ARTICLE CORRESPONDANT EN VERSION FIXE. / TOTALMENTE DESENFUNDABLE. LAS FUNDAS DE RECAMBIO CUESTAN EL 52% DEL CORRESPONDIENTE ARTÍCULO EN LA VERSION FIJA. / VOLLSTÄNDIG ENTFERNBAR. ERSATZFUTTER KOSTEN 52% DES ENTSPRECHENDEN ARTIKELS IN FESTER AUSFÜHRUNG.

I disegni del listino relativi ad elementi con verso si riferiscono alla versione sinistra. / The drawings in the price list associated with elements with a back refer to the version on the left. / Les dessins du catalogue de prix concernant les éléments avec un sens se réfèrent à la version gauche. / Los dibujos de la lista relativos a elementos con verso se refieren a la versión izquierda. / Die Zeichnungen in der Preisliste mit Elementen mit Vers beziehen sich auf die Version auf der linken Seite.

CREED



N.B.: specificare il tessuto dell'inserto laterale / N.B.: specify the fabric of the side insert / N.B.: préciser le tissu de l'insert latéral / Nota: especifique la tela del inserto lateral / N.B.: Geben Sie den Stoff des Seiteneinsatzes an

Articoli	Versione	Kg	C	S	L	V	D	E	M	P
Articoli	Versione	Kg	T. CLIENTE	SUPER	LUSSO	VIP	DE LUX	ELITE	MAXI	PRESTIGE
Art-SX FBR Art-DX FRB		18	€	-	-	-	-	-	-	-

Bracciolo
Armrest
Accoudoir
Reposabrazos
Armlehne

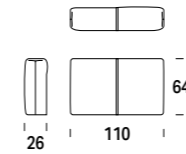

Mt. tessuto base / Base l.m. / Métrage Base / M. base / Meter Grundgewebe 2.3
Mt. tessuto cuscini / Cushion l.m. / Coussin m.l. / Cojines m.l. / Meter Stoff Kissen 0.2
Volume mc / Volume m³ / Volume m³ / Volumen m³

Composizione 1 - Small
Arrangement 1 - Small
Composition 1 - Small
Composición 1 - Small
Komposition 1 - Small

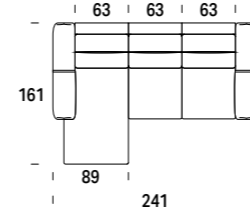

Mt. tessuto base / Base l.m. / Métrage Base / M. base / Meter Grundgewebe 10.4
Mt. tessuto cuscini / Cushion l.m. / Coussin m.l. / Cojines m.l. / Meter Stoff Kissen 11.5
Volume mc / Volume m³ / Volume m³ / Volumen m³ 3.0

Composizione 2 - Midi
Arrangement 2 - Midi
Composition 2 - Midi
Composición 2 - Midi
Komposition 2 - Midi

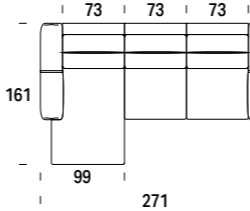

Mt. tessuto base / Base l.m. / Métrage Base / M. base / Meter Grundgewebe 11.4
Mt. tessuto cuscini / Cushion l.m. / Coussin m.l. / Cojines m.l. / Meter Stoff Kissen 13.9
Volume mc / Volume m³ / Volume m³ / Volumen m³ 3.3

Composizione 3 - Large
Arrangement 3 - Large
Composition 3 - Large
Composición 3 - Large
Komposition 2 - Large

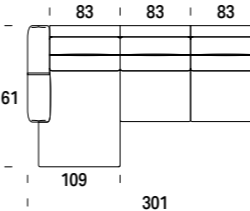

Mt. tessuto base / Base l.m. / Métrage Base / M. base / Meter Grundgewebe 11.5
Mt. tessuto cuscini / Cushion l.m. / Coussin m.l. / Cojines m.l. / Meter Stoff Kissen 14.0
Volume mc / Volume m³ / Volume m³ / Volumen m³ 3.6

COMPLETAMENTE SFODERABILE. LE FODERE DI RICAMBIO COSTANO IL 52% DEL CORRISPONDENTE ARTICOLO IN VERSIONE FISSA. / COMPLETELY REMOVABLE FABRIC. SPARE COVERS COST 52% OF THE RELATIVE ITEM ON FIXED VERSION. / ENTIÈREMENT DÉHOUSSABLE. LES HOUSSES DE RECHANGE CÔTENT 52% DU PRIX DE L'ARTICLE CORRESPONDANT EN VERSION FIXE. / TOTALMENTE DESENFUNDABLE. LAS FUNDAS DE RECAMBIO CUESTAN EL 52% DEL CORRESPONDIENTE ARTÍCULO EN LA VERSION FIJA. / VOLLSTÄNDIG ENTFERNBAR. ERSATZFUTTER KOSTEN 52% DES ENTSPRECHENDEN ARTIKELS IN FESTER AUSFÜHRUNG.

I disegni del listino relativi ad elementi con verso si riferiscono alla versione sinistra. / The drawings in the price list associated with elements with a back refer to the version on the left. / Les dessins du catalogue de prix concernant les éléments avec un sens se réfèrent à la version gauche. / Los dibujos de la lista relativos a elementos con verso se refieren a la versión izquierda. / Die Zeichnungen in der Preisliste mit Elementen mit Vers beziehen sich auf die Version auf der linken Seite.

CREED



N.B.: specificare il tessuto dell'inserto laterale / N.B.: specify the fabric of the side insert / N.B.: préciser le tissu de l'insert latéral / Nota: especifique la tela del inserto lateral / N.B.: Geben Sie den Stoff des Seiteneinsatzes an

Kg

C	S	L	V	D	E	M	P
€ T. CLIENTE	SUPER	LUSSO	VIP	DE LUX	ELITE	MAXI	PRESTIGE

Telecomando versione wireless (optional)

Wireless remote control (optional) / Télécommande sans fil (en option) / Control remoto versión inalámbrica / Fernbedienung drahtlose Version (optional)

Art. TW1	Per 1 o 2 sedute elettriche / For 1 or 2 electric seaters / Pour 1 ou 2 séances électriques / Para 1 o 2 sesiones eléctricas / Für 1 oder 2 elektrisch verstellbare Sitze	€	-
-----------------	---	---	---

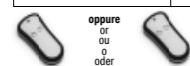

Doppio Telecomando versione wireless (optional)

Double wireless remote control (optional) / Version sans fil à double télécommande (en option) / Control remoto doble versión inalámbrica / Doppelte Fernbedienung drahtlose Version (optional)

Art. TW2	Solo per Art. E07 con 3 sedute elettriche / Only for Art. E07 with 3 electric seaters / Uniquement pour l'article E07 avec 3 sièges électriques / Solo para Art. E07 con 3 asientos eléctricos / Nur für Art. E07 mit 3 elektrisch verstellbaren Sitzen	€	-
-----------------	---	---	---



Kit batteria tampone ricaricabile

Battery Kit / Kit de batterie / kit de batería / Set wiederaufladbare Batterie

Art. BT1	Per 1 o 2 sedute elettriche / For 1 or 2 electric seaters / Pour 1 ou 2 séances électriques / Para 1 o 2 sesiones eléctricas / Für 1 oder 2 elektrisch verstellbare Sitze	€	-
-----------------	---	---	---

Doppio Kit batteria tampone ricaricabile

Double battery kit / Kit de batterie double / kit de batería doble / Doppel-Set wiederaufladbare Batterie

Art. BT2	Solo per Art. E07 con 3 sedute elettriche / Only for Art. E07 with 3 electric seaters / Uniquement pour l'article E07 avec 3 sièges électriques / Solo para Art. E07 con 3 asientos eléctricos / Nur für Art. E07 mit 3 elektrisch verstellbaren Sitzen	€	-
-----------------	---	---	---

EROS



Articoli	Versione	Kg
Articoli	Versione	

C	S	L	V	D	E	M	P
€ T. CLIENTE	SUPER	LUSSO	VIP	DE LUX	ELITE	MAXI	PRESTIGE

Poltrona

Armchair
Fauteuil
Sillón
Sessel

	Art. F01	Versione fissa Fixed version Version fixe Version fija Feststehende Version	55
	Art. E01	Versione elettrica Electric version Version électrique Versión eléctrica Elektrische Version	69

€	-	-	-	-	-	-	-
€	-	-	-	-	-	-	-

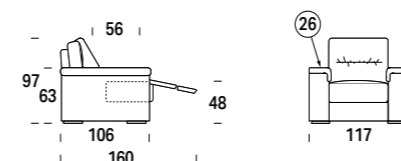

Mt. tessuto base / Base L.m. / Métrage Base / M. base / Meter Grundgewebe 5,5
Mt. tessuto cuscini / Cushion L.m. / Coussin m.l. / Cojines m.l. / Meter Stoff Kissen 6,5
Volume mc / Volume m³ / Volume m³ / Volumen m³ 1,2

Divano 2 posti Small

2-seater Small sofa
Canapé 2 places Small
Sofá 2 plazas Small
2-Sitzer-Sofa Small

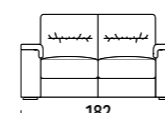

	Art. F02	Versione fissa Fixed version Version fixe Version fija Feststehende Version	74
	Art. E04	1 Centrale elettrico 1 Electric seater 1 Assise électrique 1 Asiento eléctrico 1 zentraler Sitz elektrisch	88
	Art. E40	1 Centrale elettrico 1 Electric seater 1 Assise électrique 1 Asiento eléctrico 1 zentraler Sitz elektrisch	88
	Art. E02	2 Centrali elettrici 2 Electric seaters 2 Assises électriques 2 Asientos eléctricos 2 zentrale Sitze elektrisch	102

€	-	-	-	-	-	-	-
€	-	-	-	-	-	-	-
€	-	-	-	-	-	-	-
€	-	-	-	-	-	-	-

Mt. tessuto base / Base L.m. / Métrage Base / M. base / Meter Grundgewebe 7,0
Mt. tessuto cuscini / Cushion L.m. / Coussin m.l. / Cojines m.l. / Meter Stoff Kissen 10,0
Volume mc / Volume m³ / Volume m³ / Volumen m³ 1,7

Divano 2 posti Midi

2-seater Midi sofa
Canapé 2 places Midi
Sofá 2 plazas Midi
2-Sitzer-Sofa Midi

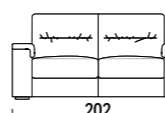

	Art. F20	Versione fissa Fixed version Version fixe Version fija Feststehende Version	80
	Art. EGX	1 Centrale elettrico 1 Electric seater 1 Assise électrique 1 Asiento eléctrico 1 zentraler Sitz elektrisch	96
	Art. EXG	1 Centrale elettrico 1 Electric seater 1 Assise électrique 1 Asiento eléctrico 1 zentraler Sitz elektrisch	96
	Art. E20	2 Centrali elettrici 2 Electric seaters 2 Assises électriques 2 Asientos eléctricos 2 zentrale Sitze elektrisch	112

€	-	-	-	-	-	-	-
€	-	-	-	-	-	-	-
€	-	-	-	-	-	-	-
€	-	-	-	-	-	-	-

Mt. tessuto base / Base L.m. / Métrage Base / M. base / Meter Grundgewebe 8,0
Mt. tessuto cuscini / Cushion L.m. / Coussin m.l. / Cojines m.l. / Meter Stoff Kissen 11,5
Volume mc / Volume m³ / Volume m³ / Volumen m³ 1,9

COMPLETAMENTE SFODERABILE. LE FODERE DI RICAMBIO COSTANO IL 52% DEL CORRISPONDENTE ARTICOLO IN VERSIONE FISSA. / COMPLETELY REMOVABLE FABRIC. SPARE COVERS COST 52% OF THE RELATIVE ITEM ON FIXED VERSION. / ENTIÈREMENT DÉHOUSSABLE. LES HOUSSES DE RECHANGE CÔTENT 52% DU PRIX DE L'ARTICLE CORRESPONDANT EN VERSION FIXE. / TOTALMENTE DESENFUNDABLE. LAS FUNDAS DE RECAMBIO CUESTAN EL 52% DEL CORRESPONDIENTE ARTÍCULO EN LA VERSION FIJA. / VOLLSTÄNDIG ENTFERNBAR. ERSATZFUTTER KOSTEN 52% DES ENTSPRECHENDEN ARTIKELS IN FESTER AUSFÜHRUNG.

I disegni del listino relativi ad elementi con verso si riferiscono alla versione sinistra. / The drawings in the price list associated with elements with a back refer to the version on the left. / Les dessins du catalogue de prix concernant les éléments avec un sens se réfèrent à la version gauche. / Los dibujos de la lista relativos a elementos con verso se refieren a la versión izquierda. / Die Zeichnungen in der Preisliste mit Elementen mit Vers beziehen sich auf die Version auf der linken Seite.

COMPLETAMENTE SFODERABILE. LE FODERE DI RICAMBIO COSTANO IL 52% DEL CORRISPONDENTE ARTICOLO IN VERSIONE FISSA. / COMPLETELY REMOVABLE FABRIC. SPARE COVERS COST 52% OF THE RELATIVE ITEM ON FIXED VERSION. / ENTIÈREMENT DÉHOUSSABLE. LES HOUSSES DE RECHANGE CÔTENT 52% DU PRIX DE L'ARTICLE CORRESPONDANT EN VERSION FIXE. / TOTALMENTE DESENFUNDABLE. LAS FUNDAS DE RECAMBIO CUESTAN EL 52% DEL CORRESPONDIENTE ARTÍCULO EN LA VERSION FIJA. / VOLLSTÄNDIG ENTFERNBAR. ERSATZFUTTER KOSTEN 52% DES ENTSPRECHENDEN ARTIKELS IN FESTER AUSFÜHRUNG.

I disegni del listino relativi ad elementi con verso si riferiscono alla versione sinistra. / The drawings in the price list associated with elements with a back refer to the version on the left. / Les dessins du catalogue de prix concernant les éléments avec un sens se réfèrent à la version gauche. / Los dibujos de la lista relativos a elementos con verso se refieren a la versión izquierda. / Die Zeichnungen in der Preisliste mit Elementen mit Vers beziehen sich auf die Version auf der linken Seite.

EROS

Divano 3 posti Large
3-seater Large sofa
Canapé 3 places Large
Sofá 3 plazas Large
3-Sitzer-Sofa Large

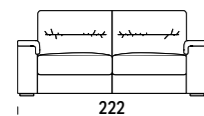

Articoli Articles	Versione Versione	Kg
Art. F03	Versione fissa Fixed version Version fixe Version fija Feststehende Version	97
Art. E06	1 Centrale elettrico 1 Electric seater 1 Assise électrique 1 Asiento eléctrico 1 zentraler Sitz elektrisch	104
Art. E60	1 Centrale elettrico 1 Electric seater 1 Assise électrique 1 Asiento eléctrico 1 zentraler Sitz elektrisch	104
Art. E03	2 Centrali elettrici 2 Electric seaters 2 Assises électriques 2 Asientos eléctricos 2 zentrale Sitze elektrisch	122

€	C	S	L	V	D	E	M	P
T. CLIENTE	SUPER	LUSSO	VIP	DE LUX	ELITE	MAXI	PRESTIGE	
€	-	-	-	-	-	-	-	-
€	-	-	-	-	-	-	-	-
€	-	-	-	-	-	-	-	-
€	-	-	-	-	-	-	-	-

Mt. tessuto base / Base L.m. / Métrage Base / M. base / Meter Grundgewebe 8,0
Mt. tessuto cuscini / Cushion L.m. / Coussin m.l. / Cojines m.l. / Meter Stoff Kissen 11,5
Volume mc / Volume m³ / Volume m³ / Volumen m³ / Volumen m³ 2,0

Divano 3 posti Maxi
3-seater Maxi sofa
Canapé 3 places Maxi
Sofá 3 plazas Maxi
3-Sitzer-Sofa Maxi

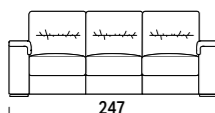

Art. F07	Versione fissa Fixed version Version fixe Version fija Feststehende Version	93
Art. E51	1 Centrale elettrico 1 Electric seater 1 Assise électrique 1 Asiento eléctrico 1 zentraler Sitz elektrisch	107
Art. E52	1 Centrale elettrico 1 Electric seater 1 Assise électrique 1 Asiento eléctrico 1 zentraler Sitz elektrisch	107
Art. E53	1 Centrale elettrico 1 Electric seater 1 Assise électrique 1 Asiento eléctrico 1 zentraler Sitz elektrisch	107
Art. E54	2 Centrali elettrici 2 Electric seaters 2 Assises électriques 2 Asientos eléctricos 2 zentrale Sitze elektrisch	121
Art. E55	2 Centrali elettrici 2 Electric seaters 2 Assises électriques 2 Asientos eléctricos 2 zentrale Sitze elektrisch	121
Art. E56	2 Centrali elettrici 2 Electric seaters 2 Assises électriques 2 Asientos eléctricos 2 zentrale Sitze elektrisch	121
Art. E07	3 Centrali elettrici 3 Electric seaters 3 Assises électriques 3 Asientos eléctricos 3 zentrale Sitze elektrisch	135

€	-	-	-	-	-	-	-	-
€	-	-	-	-	-	-	-	-
€	-	-	-	-	-	-	-	-
€	-	-	-	-	-	-	-	-
€	-	-	-	-	-	-	-	-
€	-	-	-	-	-	-	-	-
€	-	-	-	-	-	-	-	-
€	-	-	-	-	-	-	-	-

Mt. tessuto base / Base L.m. / Métrage Base / M. base / Meter Grundgewebe 9,0
Mt. tessuto cuscini / Cushion L.m. / Coussin m.l. / Cojines m.l. / Meter Stoff Kissen 13,0
Volume mc / Volume m³ / Volume m³ / Volumen m³ / Volumen m³ 2,3

Elemento centrale Small
Small central element
Chaufeuse Small
Elemento central Small
Zentrales Element Small



Art. F90	Versione fissa Fixed version Version fixe Version fija Feststehende Version	19
Art. E90	Versione elettrica Electric version Version électrique Version eléctrica Elektrische Version	33

€	-	-	-	-	-	-	-	-
€	-	-	-	-	-	-	-	-

Mt. tessuto base / Base L.m. / Métrage Base / M. base / Meter Grundgewebe 2,0
Mt. tessuto cuscini / Cushion L.m. / Coussin m.l. / Cojines m.l. / Meter Stoff Kissen 3,5
Volume mc / Volume m³ / Volume m³ / Volumen m³ / Volumen m³ 0,8

COMPLETAMENTE SFODERABILE. LE FODERE DI RICAMBIO COSTANO IL 52% DEL CORRISPONDENTE ARTICOLO IN VERSIONE FISSA. / COMPLETELY REMOVABLE FABRIC. SPARE COVERS COST 52% OF THE RELATIVE ITEM ON FIXED VERSION. / ENTIÈREMENT DÉHOUSSABLE. LES HOUSSES DE RECHANGE CÔTENT 52% DU PRIX DE L'ARTICLE CORRESPONDANT EN VERSION FIXE. / TOTALMENTE DESENFUNDABLE. LAS FUNDAS DE RECAMBIO CUESTAN EL 52% DEL CORRESPONDIENTE ARTÍCULO EN LA VERSION FIJA. / VOLLSTÄNDIG ENTFERNBAR. ERSATZFUTTER KOSTEN 52% DES ENTSPRECHENDEN ARTIKELS IN FESTER AUSFÜHRUNG.

I disegni del listino relativi ad elementi con verso si riferiscono alla versione sinistra. / The drawings in the price list associated with elements with a back refer to the version on the left. / Les dessins du catalogue de prix concernant les éléments avec un sens se réfèrent à la version gauche. / Los dibujos de la lista relativos a elementos con verso se refieren a la versión izquierda. / Die Zeichnungen in der Preisliste mit Elementen mit Vers beziehen sich auf die Version auf der linken Seite.

EROS

Elemento centrale Midi
Midi central element
Chaufeuse Midi
Elemento central Midi
Zentrales Element Midi

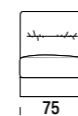

Articoli Articles	Versione Versione	Kg
Art. F91	Versione fissa Fixed version Version fixe Version fija Feststehende Version	22
Art. E91	Versione elettrica Electric version Version électrique Version eléctrica Elektrische Version	38

€	C	S	L	V	D	E	M	P
T. CLIENTE	SUPER	LUSSO	VIP	DE LUX	ELITE	MAXI	PRESTIGE	
€	-	-	-	-	-	-	-	-
€	-	-	-	-	-	-	-	-

Mt. tessuto base / Base L.m. / Métrage Base / M. base / Meter Grundgewebe 2,5
Mt. tessuto cuscini / Cushion L.m. / Coussin m.l. / Cojines m.l. / Meter Stoff Kissen 4,5
Volume mc / Volume m³ / Volume m³ / Volumen m³ / Volumen m³ 0,8

Elemento centrale Large
Large central element
Chaufeuse Large
Elemento central Large
Zentrales Element Large

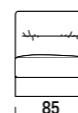

Art. F92	Versione fissa Fixed version Version fixe Version fija Feststehende Version	25
Art. E92	Versione elettrica Electric version Version électrique Version eléctrica Elektrische Version	43

€	-	-	-	-	-	-	-	-
€	-	-	-	-	-	-	-	-

Mt. tessuto base / Base L.m. / Métrage Base / M. base / Meter Grundgewebe 2,5
Mt. tessuto cuscini / Cushion L.m. / Coussin m.l. / Cojines m.l. / Meter Stoff Kissen 4,5
Volume mc / Volume m³ / Volume m³ / Volumen m³ / Volumen m³ 0,8

Laterale 1 posto Small
1-seater Small side element
Canapé bâtarde 1 place Small
Lateral 1 plaza Small
Seitlich 1 Sitz Small



Art. SX FSS Art. DX FSD	Versione fissa Fixed version Version fixe Version fija Feststehende Version	37
Art. SX ESS Art. DX ESD	Versione elettrica Electric version Version électrique Version eléctrica Elektrische Version	51

€	-	-	-	-	-	-	-	-
€	-	-	-	-	-	-	-	-

Mt. tessuto base / Base L.m. / Métrage Base / M. base / Meter Grundgewebe 3,5
Mt. tessuto cuscini / Cushion L.m. / Coussin m.l. / Cojines m.l. / Meter Stoff Kissen 5,0
Volume mc / Volume m³ / Volume m³ / Volumen m³ / Volumen m³ 1,0

Laterale 1 posto Midi
1-seater Midi side element
Canapé bâtarde 1 place Midi
Lateral 1 plaza Midi
Seitlich 1 Sitz Midi



Art. SX FMS Art. DX FMD	Versione fissa Fixed version Version fixe Version fija Feststehende Version	40
Art. SX EMS Art. DX EMD	Versione elettrica Electric version Version électrique Version eléctrica Elektrische Version	56

€	-	-	-	-	-	-	-	-
€	-	-	-	-	-	-	-	-

Mt. tessuto base / Base L.m. / Métrage Base / M. base / Meter Grundgewebe 4,0
Mt. tessuto cuscini / Cushion L.m. / Coussin m.l. / Cojines m.l. / Meter Stoff Kissen 6,0
Volume mc / Volume m³ / Volume m³ / Volumen m³ / Volumen m³ 1,0

COMPLETAMENTE SFODERABILE. LE FODERE DI RICAMBIO COSTANO IL 52% DEL CORRISPONDENTE ARTICOLO IN VERSIONE FISSA. / COMPLETELY REMOVABLE FABRIC. SPARE COVERS COST 52% OF THE RELATIVE ITEM ON FIXED VERSION. / ENTIÈREMENT DÉHOUSSABLE. LES HOUSSES DE RECHANGE CÔTENT 52% DU PRIX DE L'ARTICLE CORRESPONDANT EN VERSION FIXE. / TOTALMENTE DESENFUNDABLE. LAS FUNDAS DE RECAMBIO CUESTAN EL 52% DEL CORRESPONDIENTE ARTÍCULO EN LA VERSION FIJA. / VOLLSTÄNDIG ENTFERNBAR. ERSATZFUTTER KOSTEN 52% DES ENTSPRECHENDEN ARTIKELS IN FESTER AUSFÜHRUNG.

I disegni del listino relativi ad elementi con verso si riferiscono alla versione sinistra. / The drawings in the price list associated with elements with a back refer to the version on the left. / Les dessins du catalogue de prix concernant les éléments avec un sens se réfèrent à la version gauche. / Los dibujos de la lista relativos a elementos con verso se refieren a la versión izquierda. / Die Zeichnungen in der Preisliste mit Elementen mit Vers beziehen sich auf die Version auf der linken Seite.

EROS

Laterale 1 posto Large
1-seater Large side element
Canapé bâtarde 1 place large
Lateral 1 plaza Large
Seitlich 1 Sitz Large



Mt. tessuto base / Base l.m. / Métrage Base / M. base / Meter Grundgewebe 4.0
Mt. tessuto cuscini / Cushion l.m. / Coussin ml. / Cojines m.l. / Meter Stoff Kissen 6.0
Volume mc / Volume m³ / Volume m³ / Volumen m³ / Volumen m³ 1.0

Articoli		Versione		Kg	C	S	L	V	D	E	M	P	
Articoli		Versione			€	T. CLIENTE	SUPER	LUSSO	VIP	DE LUX	ELITE	MAXI	PRESTIGE
	Art-SX FLS	Art-DX FLD	Versione fissa Fixed version Version fixe Version fija Feststehende Version	43	€	-	-	-	-	-	-	-	-
	Art-SX ELS	Art-DX ELD	Versione elettrica Electric version Version électrique Versión eléctrica Elektrische Version	61	€	-	-	-	-	-	-	-	-

Laterale 2 posti Small
2-seater Small side element
Canapé bâtarde 2 places Small
Lateral 2 plazas Small
Seitlich 2 Sitze Small

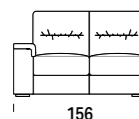

Mt. tessuto base / Base l.m. / Métrage Base / M. base / Meter Grundgewebe 5.5
Mt. tessuto cuscini / Cushion l.m. / Coussin ml. / Cojines m.l. / Meter Stoff Kissen 8.0
Volume mc / Volume m³ / Volume m³ / Volumen m³ / Volumen m³ 1.5

	Art-SX F2S	Art-DX F2D	Versione fissa Fixed version Version fixe Version fija Feststehende Version	55	€	-	-	-	-	-	-	-	-
	Art-SX E4S	Art-DX E4D	1 Centrale elettrico 1 Electric seater 1 Assise électrique 1 Asiento eléctrico 1 zentraler Sitz elektrisch	70	€	-	-	-	-	-	-	-	-
	Art-SX E4X	Art-DX E4X	1 Centrale elettrico 1 Electric seater 1 Assise électrique 1 Asiento eléctrico 1 zentraler Sitz elektrisch	70	€	-	-	-	-	-	-	-	-
	Art-SX E2S	Art-DX E2D	2 Centrali elettrici 2 Electric seaters 2 Assises électriques 2 Asientos eléctricos 2 zentrale Sitze elektrisch	84	€	-	-	-	-	-	-	-	-

Laterale 2 posti Midi
2-seater Midi side element
Canapé bâtarde 2 places Midi
Lateral 2 plazas Midi
Seitlich 2 Sitze Midi

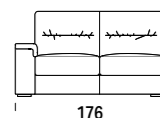

Mt. tessuto base / Base l.m. / Métrage Base / M. base / Meter Grundgewebe 6.5
Mt. tessuto cuscini / Cushion l.m. / Coussin ml. / Cojines m.l. / Meter Stoff Kissen 10.0
Volume mc / Volume m³ / Volume m³ / Volumen m³ / Volumen m³ 1.7

	Art-SX FGS	Art-DX FGD	Versione fissa Fixed version Version fixe Version fija Feststehende Version	67	€	-	-	-	-	-	-	-	-
	Art-SX EXS	Art-DX EXD	1 Centrale elettrico 1 Electric seater 1 Assise électrique 1 Asiento eléctrico 1 zentraler Sitz elektrisch	78	€	-	-	-	-	-	-	-	-
	Art-SX E5X	Art-DX E5X	1 Centrale elettrico 1 Electric seater 1 Assise électrique 1 Asiento eléctrico 1 zentraler Sitz elektrisch	78	€	-	-	-	-	-	-	-	-
	Art-SX EGS	Art-DX EGD	2 Centrali elettrici 2 Electric seaters 2 Assises électriques 2 Asientos eléctricos 2 zentrale Sitze elektrisch	94	€	-	-	-	-	-	-	-	-

Laterale 3 posti Large
3-seater Large side element
Canapé bâtarde 2 places Large
Lateral 2 plazas Large
Seitlich 3 Sitze Large

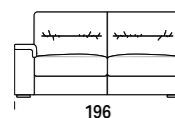

Mt. tessuto base / Base l.m. / Métrage Base / M. base / Meter Grundgewebe 6.5
Mt. tessuto cuscini / Cushion l.m. / Coussin ml. / Cojines m.l. / Meter Stoff Kissen 10.0
Volume mc / Volume m³ / Volume m³ / Volumen m³ / Volumen m³ 1.9

	Art-SX F3S	Art-DX F3D	Versione fissa Fixed version Version fixe Version fija Feststehende Version	79	€	-	-	-	-	-	-	-	-
	Art-SX E6S	Art-DX E6D	1 Centrale elettrico 1 Electric seater 1 Assise électrique 1 Asiento eléctrico 1 zentraler Sitz elektrisch	86	€	-	-	-	-	-	-	-	-
	Art-SX E6X	Art-DX E6X	1 Centrale elettrico 1 Electric seater 1 Assise électrique 1 Asiento eléctrico 1 zentraler Sitz elektrisch	86	€	-	-	-	-	-	-	-	-
	Art-SX E3S	Art-DX E3D	2 Centrali elettrici 2 Electric seaters 2 Assises électriques 2 Asientos eléctricos 2 zentrale Sitze elektrisch	104	€	-	-	-	-	-	-	-	-

EROS

Chaise longue Small
Small chaise longue
Mérienne Small
Chaise longue Small
Chaiselongue Small

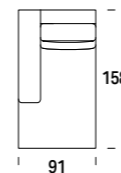

Mt. tessuto base / Base l.m. / Métrage Base / M. base / Meter Grundgewebe 3.5
Mt. tessuto cuscini / Cushion l.m. / Coussin ml. / Cojines m.l. / Meter Stoff Kissen 5.0
Volume mc / Volume m³ / Volume m³ / Volumen m³ / Volumen m³ 1.5

Chaise longue Midi
Midi chaise longue
Mérienne Midi
Chaise longue Midi
Chaiselongue Midi

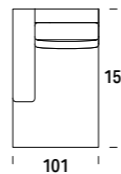

Mt. tessuto base / Base l.m. / Métrage Base / M. base / Meter Grundgewebe 4.0
Mt. tessuto cuscini / Cushion l.m. / Coussin ml. / Cojines m.l. / Meter Stoff Kissen 5.5
Volume mc / Volume m³ / Volume m³ / Volumen m³ / Volumen m³ 1.6

Chaise longue Large
Large chaise longue
Mérienne Large
Chaise longue Large
Chaiselongue Large

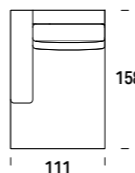

Mt. tessuto base / Base l.m. / Métrage Base / M. base / Meter Grundgewebe 4.0
Mt. tessuto cuscini / Cushion l.m. / Coussin ml. / Cojines m.l. / Meter Stoff Kissen 6.0
Volume mc / Volume m³ / Volume m³ / Volumen m³ / Volumen m³ 1.7

Angolo Quadro
Square corner
Angle carré
Esquina cuadrada
Quadratische Ecke

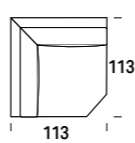

Mt. tessuto base / Base l.m. / Métrage Base / M. base / Meter Grundgewebe 4.0
Mt. tessuto cuscini / Cushion l.m. / Coussin ml. / Cojines m.l. / Meter Stoff Kissen 5.5
Volume mc / Volume m³ / Volume m³ / Volumen m³ / Volumen m³ 1.2

COMPLETAMENTE SFODERABILE. LE FODERE DI RICAMBIO COSTANO IL 52% DEL CORRISPONDENTE ARTICOLO IN VERSIONE FISSA. / COMPLETELY REMOVABLE FABRIC. SPARE COVERS COST 52% OF THE RELATIVE ITEM ON FIXED VERSION. / ENTIÈREMENT DÉHOUSABLE. LES HOUSSES DE RECHANGE CÔTENT 52% DU PRIX DE L'ARTICLE CORRESPONDANT EN VERSION FIXE. / TOTALMENTE DESENFUNDABLE. LAS FUNDAS DE RECAMBIO CUESTAN EL 52% DEL CORRESPONDIENTE ARTÍCULO EN LA VERSIÓN FIJA. / VOLLSTÄNDIG ENTFERNBAR. ERSATZFUTTER KOSTEN 52% DES ENTSPRECHENDEN ARTIKELS IN FESTER AUSFÜHRUNG.

I disegni del listino relativi ad elementi con verso si riferiscono alla versione sinistra. / The drawings in the price list associated with elements with a back refer to the version on the left. / Les dessins du catalogue de prix concernant les éléments avec un sens se réfèrent à la version gauche. / Los dibujos de la lista relativos a elementos con verso se refieren a la versión izquierda. / Die Zeichnungen in der Preisliste mit Elementen mit Vers beziehen sich auf die Version auf der linken Seite.

COMPLETAMENTE SFODERABILE. LE FODERE DI RICAMBIO COSTANO IL 52% DEL CORRISPONDENTE ARTICOLO IN VERSIONE FISSA. / COMPLETELY REMOVABLE FABRIC. SPARE COVERS COST 52% OF THE RELATIVE ITEM ON FIXED VERSION. / ENTIÈREMENT DÉHOUSABLE. LES HOUSSES DE RECHANGE CÔTENT 52% DU PRIX DE L'ARTICLE CORRESPONDANT EN VERSION FIXE. / TOTALMENTE DESENFUNDABLE. LAS FUNDAS DE RECAMBIO CUESTAN EL 52% DEL CORRESPONDIENTE ARTÍCULO EN LA VERSIÓN FIJA. / VOLLSTÄNDIG ENTFERNBAR. ERSATZFUTTER KOSTEN 52% DES ENTSPRECHENDEN ARTIKELS IN FESTER AUSFÜHRUNG.

I disegni del listino relativi ad elementi con verso si riferiscono alla versione sinistra. / The drawings in the price list associated with elements with a back refer to the version on the left. / Les dessins du catalogue de prix concernant les éléments avec un sens se réfèrent à la version gauche. / Los dibujos de la lista relativos a elementos con verso se refieren a la versión izquierda. / Die Zeichnungen in der Preisliste mit Elementen mit Vers beziehen sich auf die Version auf der linken Seite.

EROS

Poggiatesta Rettangolare
Rectangular headrest
Appuie-tête rectangulaire
Reposacabezas rectangular
Rechteckige Kopfstütze

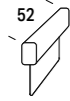

Mt. tessuto base / Base l.m. / Métrage Base / M. base / Meter Grundgewebe 1,5
Mt. tessuto cuscini / Cushion l.m. / Coussin ml. / Cojines m.l. / Meter Stoff Kissen 0,1
Volume mc / Volume m³ / Volume m³ / Volumen m³ / Volumen m³

Poggiatesta C/Cilindro
Headrest with cylinder
Appuie-tête avec cylindre
Reposacabezas con cilindro
Kopfstütze mit Zylinder

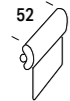

Mt. tessuto base / Base l.m. / Métrage Base / M. base / Meter Grundgewebe 1,5
Mt. tessuto cuscini / Cushion l.m. / Coussin ml. / Cojines m.l. / Meter Stoff Kissen 0,1
Volume mc / Volume m³ / Volume m³ / Volumen m³ / Volumen m³

Bracciolo
Armrest
Accoudoir
Reposabrazos
Armlehne



Mt. tessuto base / Base l.m. / Métrage Base / M. base / Meter Grundgewebe 2,0
Mt. tessuto cuscini / Cushion l.m. / Coussin ml. / Cojines m.l. / Meter Stoff Kissen 2,0
Volume mc / Volume m³ / Volume m³ / Volumen m³ / Volumen m³ 0,2

Composizione 1 - Small
Arrangement 1 - Small
Composition 1 - Small
Composición 1 - Small
Komposition 1 - Small

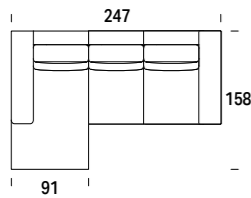

Mt. tessuto base / Base l.m. / Métrage Base / M. base / Meter Grundgewebe 9,0
Mt. tessuto cuscini / Cushion l.m. / Coussin ml. / Cojines m.l. / Meter Stoff Kissen 13,0
Volume mc / Volume m³ / Volume m³ / Volumen m³ / Volumen m³ 3,0

COMPLETAMENTE SFODERABILE. LE FODERE DI RICAMBIO COSTANO IL 52% DEL CORRISPONDENTE ARTICOLO IN VERSIONE FISSA. / COMPLETELY REMOVABLE FABRIC. SPARE COVERS COST 52% OF THE RELATIVE ITEM ON FIXED VERSION. / ENTIÈREMENT DÉHOUSSABLE. LES HOUSSES DE RECHANGE CÔTENT 52% DU PRIX DE L'ARTICLE CORRESPONDANT EN VERSION FIXE. / TOTALMENTE DESENFUNDABLE. LAS FUNDAS DE RECAMBIO CUESTAN EL 52% DEL CORRESPONDIENTE ARTÍCULO EN LA VERSIÓN FIJA. / VOLLSTÄNDIG ENTFERNBAR. ERSATZFUTTER KOSTEN 52% DES ENTSPRECHENDEN ARTIKELS IN FESTER AUSFÜHRUNG.

I disegni del listino relativi ad elementi con verso si riferiscono alla versione sinistra. / The drawings in the price list associated with elements with a back refer to the version on the left. / Les dessins du catalogue de prix concernant les éléments avec un sens se réfèrent à la version gauche. / Los dibujos de la lista relativos a elementos con verso se refieren a la versión izquierda. / Die Zeichnungen in der Preisliste mit Elementen mit Vers beziehen sich auf die Version auf der linken Seite.

Articoli Articoli	Versione Versione	Kg	C	S	L	V	D	E	M	P
€	T. CLIENTE		SUPER	LUSSO	VIP	DE LUX	ELITE	MAXI	PRESTIGE	
Art. 31		6	-	-	-	-	-	-	-	-

EROS

Composizione 2 - Midi
Arrangement 2 - Midi
Composition 2 - Midi
Composición 2 - Midi
Komposition 2 - Midi

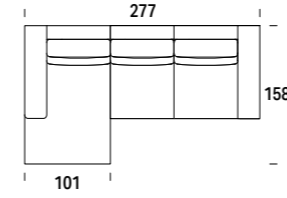

Mt. tessuto base / Base l.m. / Métrage Base / M. base / Meter Grundgewebe 15,5
Mt. tessuto cuscini / Cushion l.m. / Coussin ml. / Cojines m.l. / Meter Stoff Kissen 23,0
Volume mc / Volume m³ / Volume m³ / Volumen m³ / Volumen m³ 4,7

Composizione 3 - Large
Arrangement 3 - Large
Composition 3 - Large
Composición 3 - Large
Komposition 2 - Large

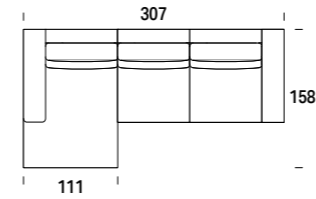

Mt. tessuto base / Base l.m. / Métrage Base / M. base / Meter Grundgewebe 22,0
Mt. tessuto cuscini / Cushion l.m. / Coussin ml. / Cojines m.l. / Meter Stoff Kissen 33,0
Volume mc / Volume m³ / Volume m³ / Volumen m³ / Volumen m³ 6,6

Kit batteria tampone ricaricabile
Battery Kit / Kit de batterie / kit de batería / Set
wiederaufladbare Batterie

Articoli Articoli	Versione Versione	Kg	C	S	L	V	D	E	M	P
€	T. CLIENTE		SUPER	LUSSO	VIP	DE LUX	ELITE	MAXI	PRESTIGE	
Art. SX CM FGD Art. DX FGS MC	Versione fissa Fixed version Version fixe Version fija Feststehende Version	120	-	-	-	-	-	-	-	-
Art. SX CM EXD Art. DX EXS MC	1 Centrale elettrico 1 Electric seater 1 Assise électrique 1 Asiento eléctrico 1 zentraler Sitz elektrisch	131	-	-	-	-	-	-	-	-
Art. SX CM EX5 Art. DX ESX MC	1 Centrale elettrico 1 Electric seater 1 Assise électrique 1 Asiento eléctrico 1 zentraler Sitz elektrisch	131	-	-	-	-	-	-	-	-
Art. SX CM EGD Art. DX EGS MC	2 Centrali elettrici 2 Electric seaters 2 Assises électriques 2 Asientos eléctricos 2 zentrale Sitze elektrisch	151	-	-	-	-	-	-	-	-

Articoli Articoli	Versione Versione	Kg	C	S	L	V	D	E	M	P
€	T. CLIENTE		SUPER	LUSSO	VIP	DE LUX	ELITE	MAXI	PRESTIGE	
Art. SX CL F3D Art. DX F3S LC	Versione fissa Fixed version Version fixe Version fija Feststehende Version	136	-	-	-	-	-	-	-	-
Art. SX CL E6D Art. DX E6S LC	1 Centrale elettrico 1 Electric seater 1 Assise électrique 1 Asiento eléctrico 1 zentraler Sitz elektrisch	143	-	-	-	-	-	-	-	-
Art. SX CL EX6 Art. DX E6X LC	1 Centrale elettrico 1 Electric seater 1 Assise électrique 1 Asiento eléctrico 1 zentraler Sitz elektrisch	143	-	-	-	-	-	-	-	-
Art. SX CL E3D Art. DX E3S LC	2 Centrali elettrici 2 Electric seaters 2 Assises électriques 2 Asientos eléctricos 2 zentrale Sitze elektrisch	161	-	-	-	-	-	-	-	-

Articoli Articoli	Versione Versione	Kg	C	S	L	V	D	E	M	P
€	T. CLIENTE		SUPER	LUSSO	VIP	DE LUX	ELITE	MAXI	PRESTIGE	
Art. BT1			-	-	-	-	-	-	-	-

COMPLETAMENTE SFODERABILE. LE FODERE DI RICAMBIO COSTANO IL 52% DEL CORRISPONDENTE ARTICOLO IN VERSIONE FISSA. / COMPLETELY REMOVABLE FABRIC. SPARE COVERS COST 52% OF THE RELATIVE ITEM ON FIXED VERSION. / ENTIÈREMENT DÉHOUSSABLE. LES HOUSSES DE RECHANGE CÔTENT 52% DU PRIX DE L'ARTICLE CORRESPONDANT EN VERSION FIXE. / TOTALMENTE DESENFUNDABLE. LAS FUNDAS DE RECAMBIO CUESTAN EL 52% DEL CORRESPONDIENTE ARTÍCULO EN LA VERSIÓN FIJA. / VOLLSTÄNDIG ENTFERNBAR. ERSATZFUTTER KOSTEN 52% DES ENTSPRECHENDEN ARTIKELS IN FESTER AUSFÜHRUNG.

I disegni del listino relativi ad elementi con verso si riferiscono alla versione sinistra. / The drawings in the price list associated with elements with a back refer to the version on the left. / Les dessins du catalogue de prix concernant les éléments avec un sens se réfèrent à la version gauche. / Los dibujos de la lista relativos a elementos con verso se refieren a la versión izquierda. / Die Zeichnungen in der Preisliste mit Elementen mit Vers beziehen sich auf die Version auf der linken Seite.

JACK



Kg	C	S	L	V	D	E	M	P
	T. CLIENTE	SUPER	LUSSO	VIP	DELUX	ELITE	MAXI	PRESTIGE

GUIDA ICONE / ICONS GUIDE / GUIDE ICÓNES / GUÍA ICONOS / GUIDA ICONE

Optional / Optional / En option / Opción / Optional



Disponibili varianti di materasso H.13/14
Available with alternative mattress H. 13/14
Variantes disponibles de matelas H. 13/14
Disponibles variantes de colchón H. 13/14
Matratzen-Varianten H.13/14 verfügbare



Disponibile con materasso H.17/18
Available with mattress H. 17/18
Disponible avec matelas H. 17/18
Disponibile con colchón H. 17/18
Mit Matratze H.17/18 verfügbare



Disponibile con rete a doghe
Available with slatted bed base
Disponible avec sommier à lattes
Disponibile con somier de lamas
Mit Lattenrost verfügbare



Disponibile con alzadivano
Available with sofa lift-up mechanism
Disponible avec souève-divan
Disponibile con levantasofá
Mit Hebemechanismus verfügbare



Disponibile con carter copripiedino
Available with foot guard
Disponible avec carter couvre-pied
Disponibile con carter cubrepata
Mit Fußabdeckung verfügbare



Portacuscini su schienale
Pillow storage in backrest
Porte-coussins sur dossier
Portacojines en el respaldo
Kissenbehälter auf der Rückenlehne

Di serie / Standard / Standard / Estándar / Standard

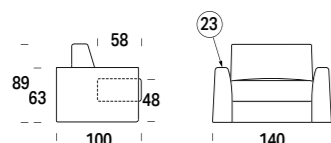

Art. 01

Poltrona Letto
Armchair bed
Fauteuil convertible
Silla de cama
Sesselbett

70	C	S	L	V	D	E	M	P
	T. CLIENTE	SUPER	LUSSO	VIP	DELUX	ELITE	MAXI	PRESTIGE

COMFORT **RELAX**

H.104 H.87 / 101

+ - € + - €

Mt. tessuto base / Base l.m. / Métrage Base / M. base / Meter Grundgewebe 6.0
Mt. tessuto cuscini / Cushion l.m. / Coussin m.l. / Cojines m.l. / Meter Stoff Kissen 4.5
Volume mc / Volume m³ / Volumen m³ / Volumen m³ 0.9

Art. 02

Divano Letto 2 posti
2-seater sofa bed
Canapé convertible 2 places
Sofá cama 2 plazas
2-Sitzer-Schlafsofa

86	C	S	L	V	D	E	M	P
	T. CLIENTE	SUPER	LUSSO	VIP	DELUX	ELITE	MAXI	PRESTIGE

COMFORT **RELAX**

H.104 H.87 / 101

+ - € + - €

Mt. tessuto base / Base l.m. / Métrage Base / M. base / Meter Grundgewebe 6.5
Mt. tessuto cuscini / Cushion l.m. / Coussin m.l. / Cojines m.l. / Meter Stoff Kissen 6.0
Volume mc / Volume m³ / Volumen m³ / Volumen m³ 1.2

Art. 20

Divano Letto 2 posti Grande
2-seater Large sofa bed
Canapé convertible 2 places Grand
Sofá cama 2 plazas Grande
2-Sitzer-Schlafsofa Groß

97	C	S	L	V	D	E	M	P
	T. CLIENTE	SUPER	LUSSO	VIP	DELUX	ELITE	MAXI	PRESTIGE

COMFORT **RELAX**

H.104 H.87 / 101

+ - € + - €

Mt. tessuto base / Base l.m. / Métrage Base / M. base / Meter Grundgewebe 8.5
Mt. tessuto cuscini / Cushion l.m. / Coussin m.l. / Cojines m.l. / Meter Stoff Kissen 8.0
Volume mc / Volume m³ / Volumen m³ / Volumen m³ 1.4

COMPLETAMENTE SFODERABILE. LE FODERE DI RICAMBIO COSTANO IL 40% DEL CORRISPONDENTE ARTICOLO. / COMPLETELY REMOVABLE FABRIC. SPARE COVERS COST 40% OF THE RELATIVE ITEM. / ENTièrement DÉHOUSSABLE. LES HOUSSES DE RECHANGE COÛTENT 40% DU PRIX DE L'ARTICLE CORRESPONDANT. / TOTALMENTE DESENFUNDABLE. LAS FUNDAS DE RECAMBIO CUESTAN EL 40% DEL CORRESPONDIENTE ARTICULO. / VOLLSTÄNDIG ENTFERNBAR. ERSAZTÜTTER KOSTEN 40% DES ENTSPRECHENDEN ARTIKELS.

I disegni del listino relativi ad elementi con verso si riferiscono alla versione sinistra. / The drawings in the price list associated with elements with a back refer to the version on the left. / Les dessins du catalogue de prix concernant les éléments avec un sens se réfèrent à la version gauche. / Los dibujos de la lista relativos a elementos con verso se refieren a la versión izquierda. / Die Zeichnungen in der Preisliste mit Elementen mit Vers beziehen sich auf die Version auf der linken Seite.

JACK

Art. 03

Divano Letto 3 posti
3-seater sofa bed
Canapé convertible 3 places
Sofá cama 3 plazas
3-Sitzer-Schlafsofa

108	C	S	L	V	D	E	M	P
	T. CLIENTE	SUPER	LUSSO	VIP	DELUX	ELITE	MAXI	PRESTIGE

COMFORT **RELAX**

H.104 H.87 / 101

+ - € + - €

Mt. tessuto base / Base l.m. / Métrage Base / M. base / Meter Grundgewebe 8.5
Mt. tessuto cuscini / Cushion l.m. / Coussin m.l. / Cojines m.l. / Meter Stoff Kissen 8.5
Volume mc / Volume m³ / Volumen m³ / Volumen m³ 1.6

Art. 07

Divano Letto 3 posti Maxi
3-seater Maxi sofa bed
Canapé convertible 3 places Maxi
Sofá cama 3 plazas Maxi
3-Sitzer-Schlafsofa Maxi

119	C	S	L	V	D	E	M	P
	T. CLIENTE	SUPER	LUSSO	VIP	DELUX	ELITE	MAXI	PRESTIGE

COMFORT **RELAX**

H.104 H.87 / 101

+ - € + - €

Mt. tessuto base / Base l.m. / Métrage Base / M. base / Meter Grundgewebe 8.5
Mt. tessuto cuscini / Cushion l.m. / Coussin m.l. / Cojines m.l. / Meter Stoff Kissen 8.5
Volume mc / Volume m³ / Volumen m³ / Volumen m³ 1.8

Art. SX 1S Art. DX 1D

Laterale Letto 1 posto
1-seater bed side element
Canapé bâtarde convertible 2 place
Lateral cama 1 plaza
Seitlichbett 1 Sitz

59	C	S	L	V	D	E	M	P
	T. CLIENTE	SUPER	LUSSO	VIP	DELUX	ELITE	MAXI	PRESTIGE

COMFORT **RELAX**

H.104 H.87 / 101

+ - € + - €

Mt. tessuto base / Base l.m. / Métrage Base / M. base / Meter Grundgewebe 4.5
Mt. tessuto cuscini / Cushion l.m. / Coussin m.l. / Cojines m.l. / Meter Stoff Kissen 4.5
Volume mc / Volume m³ / Volumen m³ / Volumen m³ 0.9

Art. SX 2S Art. DX 2D

Laterale Letto 2 posti
2-seater bed side element
Canapé bâtarde convertible 2 places
Lateral cama 2 plazas
Seitlichbett 2 Sitze

74	C	S	L	V	D	E	M	P
	T. CLIENTE	SUPER	LUSSO	VIP	DELUX	ELITE	MAXI	PRESTIGE

COMFORT **RELAX**

H.104 H.87 / 101

+ - € + - €

Mt. tessuto base / Base l.m. / Métrage Base / M. base / Meter Grundgewebe 5.0
Mt. tessuto cuscini / Cushion l.m. / Coussin m.l. / Cojines m.l. / Meter Stoff Kissen 6.0
Volume mc / Volume m³ / Volumen m³ / Volumen m³ 1.1

Art. SX GS Art. DX GD

Laterale Letto 2 posti Grande
2-seater Large bed side element
Canapé bâtarde convertible 2 places Grand
Lateral cama 2 plazas Grande
Seitlichbett 2 Sitze Groß

86	C	S	L	V	D	E	M	P
	T. CLIENTE	SUPER	LUSSO	VIP	DELUX	ELITE	MAXI	PRESTIGE

COMFORT **RELAX**

H.104 H.87 / 101

+ - € + - €

Mt. tessuto base / Base l.m. / Métrage Base / M. base / Meter Grundgewebe 6.5
Mt. tessuto cuscini / Cushion l.m. / Coussin m.l. / Cojines m.l. / Meter Stoff Kissen 8.0
Volume mc / Volume m³ / Volumen m³ / Volumen m³ 1.3

Art. SX 3S Art. DX 3D

Laterale Letto 3 posti
3-seater bed side element
Canapé bâtarde convertible 3 places
Lateral cama 3 plazas
Seitlichbett 3 Sitze

97	C	S	L	V	D	E	M	P
	T. CLIENTE	SUPER	LUSSO	VIP	DELUX	ELITE	MAXI	PRESTIGE

COMFORT **RELAX**

H.104 H.87 / 101

+ - € + - €

Mt. tessuto base / Base l.m. / Métrage Base / M. base / Meter Grundgewebe 6.5
Mt. tessuto cuscini / Cushion l.m. / Coussin m.l. / Cojines m.l. / Meter Stoff Kissen 8.0
Volume mc / Volume m³ / Volumen m³ / Volumen m³ 1.5

COMPLETAMENTE SFODERABILE. LE FODERE DI RICAMBIO COSTANO IL 40% DEL CORRISPONDENTE ARTICOLO. / COMPLETELY REMOVABLE FABRIC. SPARE COVERS COST 40% OF THE RELATIVE ITEM. / ENTièrement DÉHOUSSABLE. LES HOUSSES DE RECHANGE COÛTENT 40% DU PRIX DE L'ARTICLE CORRESPONDANT. / TOTALMENTE DESENFUNDABLE. LAS FUNDAS DE RECAMBIO CUESTAN EL 40% DEL CORRESPONDIENTE ARTICULO. / VOLLSTÄNDIG ENTFERNBAR. ERSAZTÜTTER KOSTEN 40% DES ENTSPRECHENDEN ARTIKELS.

I disegni del listino relativi ad elementi con verso si riferiscono alla versione sinistra. / The drawings in the price list associated with elements with a back refer to the version on the left. / Les dessins du catalogue de prix concernant les éléments avec un sens se réfèrent à la version gauche. / Los dibujos de la lista relativos a elementos con verso se refieren a la versión izquierda. / Die Zeichnungen in der Preisliste mit Elementen mit Vers beziehen sich auf die Version auf der linken Seite.

JACK

Art. SX **7S** Art. DX **7D**

Laterale Letto 3 posti Maxi
3-seater Maxi bed side element
Canapé bâtarde convertible 3 places Maxi
Lateral cama 3 plazas Maxi
Seitlichbett 3 Sitze Maxi



Mt. tessuto base / Base l.m. / Métrage Base / M. base / Meter Grundgewebe 6.5
Mt. tessuto cuscini / Cushion l.m. / Coussin ml. / Cojines m.l. / Meter Stoff Kissen 8.0
Volume mc / Volume m³ / Volume m³ / Volumen m³ 1.7

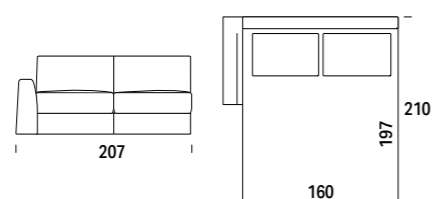

Kg								
€	C	S	L	V	D	E	M	P
	T. CLIENTE	SUPER	LUSSO	VIP	DELUX	ELITE	MAXI	PRESTIGE

108	€	-	-	-	-	-	-	-
-----	---	---	---	---	---	---	---	---

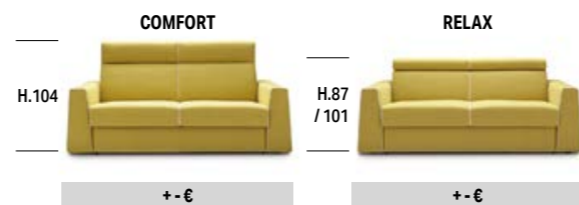

Art. SX **CL** Art. DX **LC**

Chaise longue
Chaise longue
Méristienne
Chaise longue
Chaiselongue

Mt. tessuto base / Base l.m. / Métrage Base / M. base / Meter Grundgewebe 5.0
Mt. tessuto cuscini / Cushion l.m. / Coussin ml. / Cojines m.l. / Meter Stoff Kissen 5.5
Volume mc / Volume m³ / Volume m³ / Volumen m³ 1.5

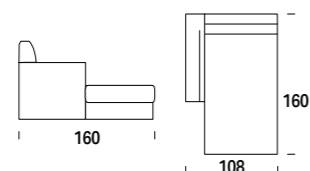

61	€	-	-	-	-	-	-	-
----	---	---	---	---	---	---	---	---



Art. SX **HL** Art. DX **LH**

Chaise longue c/contenitore
Chaise longue w/storage
Méristienne a/rangement
Chaise longue c/contenedor
Chaiselongue mit Bettkasten

Mt. tessuto base / Base l.m. / Métrage Base / M. base / Meter Grundgewebe 5.0
Mt. tessuto cuscini / Cushion l.m. / Coussin ml. / Cojines m.l. / Meter Stoff Kissen 5.5
Volume mc / Volume m³ / Volume m³ / Volumen m³ 1.5

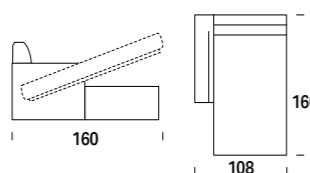

91	€	-	-	-	-	-	-	-
----	---	---	---	---	---	---	---	---

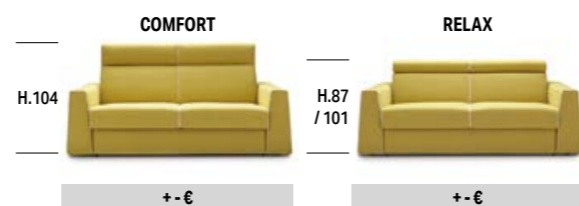

Art. SX **PL** Art. DX **LP**

Terminale con penisola
End element w/peninsula
Terminal a/peninsule
Terminal con peninsula
Abschlusselement mit Halbinsel

Mt. tessuto base / Base l.m. / Métrage Base / M. base / Meter Grundgewebe 5.5
Mt. tessuto cuscini / Cushion l.m. / Coussin ml. / Cojines m.l. / Meter Stoff Kissen 6.0
Volume mc / Volume m³ / Volume m³ / Volumen m³ 1.9

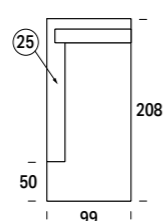

60	€	-	-	-	-	-	-	-
----	---	---	---	---	---	---	---	---

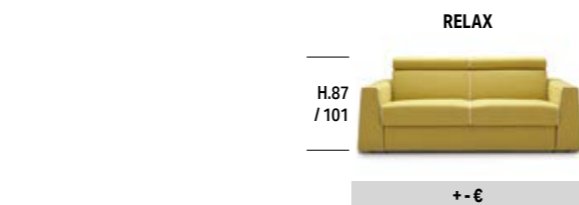

Art. **13**

Pouf 82x62
Pouf 82x62
Pouf 82x62
Puf 82x62
Sitzpuff 82x62

Mt. tessuto base / Base l.m. / Métrage Base / M. base / Meter Grundgewebe 1.4
Mt. tessuto cuscini / Cushion l.m. / Coussin ml. / Cojines m.l. / Meter Stoff Kissen 1.7
Volume mc / Volume m³ / Volume m³ / Volumen m³ 0.3

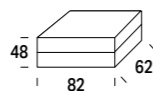

18	€	-	-	-	-	-	-	-
----	---	---	---	---	---	---	---	---

Art. **17**

Cuscino schienale con supp. per elem. terminale
Back cushion with support for end element
Coussin dossier a/support pour élément terminal
Cojin respaldo con soporte para elemento terminal
Rückenpolster mit Auflage für Endelement

Mt. tessuto base / Base l.m. / Métrage Base / M. base / Meter Grundgewebe 1.6
Mt. tessuto cuscini / Cushion l.m. / Coussin ml. / Cojines m.l. / Meter Stoff Kissen 0.1

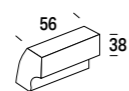

7	€	-	-	-	-	-	-	-
---	---	---	---	---	---	---	---	---

JACK

Art. SX **HL + 7D** Art. DX **7S + LH**

Composizione 1
Arrangement 1
Composition 1
Composición 1
Komposition 1



Mt. tessuto base / Base l.m. / Métrage Base / M. base / Meter Grundgewebe 11.5
Mt. tessuto cuscini / Cushion l.m. / Coussin ml. / Cojines m.l. / Meter Stoff Kissen 13.5
Volume mc / Volume m³ / Volume m³ / Volumen m³ 3.2

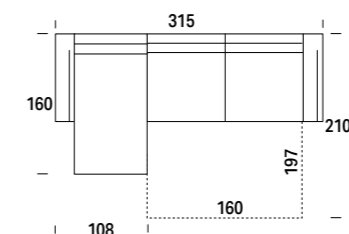

Kg								
€	C	S	L	V	D	E	M	P
	T. CLIENTE	SUPER	LUSSO	VIP	DELUX	ELITE	MAXI	PRESTIGE

199	€	-	-	-	-	-	-	-
-----	---	---	---	---	---	---	---	---

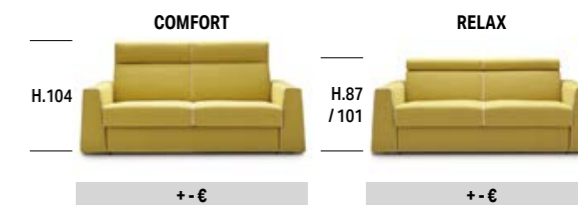

COMPLETAMENTE SFODERABILE. LE FODERE DI RICAMBIO COSTANO IL 40% DEL CORRISPONDENTE ARTICOLO. / COMPLETELY REMOVABLE FABRIC. SPARE COVERS COST 40% OF THE RELATIVE ITEM. / ENTIÈREMENT DÉHOUSSABLE. LES HOUSSES DE RECHANGE COÛTENT 40% DU PRIX DE L'ARTICLE CORRESPONDANT. / TOTALMENTE DESENFUNDABLE. LAS FUNDAS DE RECAMBIO CUESTAN EL 40% DEL CORRISPONDIENTE ARTICULO. / VOLLSTÄNDIG ENTFERNBAR. ERSATZFUTTER KOSTEN 40% DES ENTSPRECHENDEN ARTIKELS.

I disegni del listino relativi ad elementi con verso si riferiscono alla versione sinistra. / The drawings in the price list associated with elements with a back refer to the version on the left. / Les dessins du catalogue de prix concernant les éléments avec un sens se réfèrent à la version gauche. / Los dibujos de la lista relativos a elementos con verso se refieren a la versión izquierda. / Die Zeichnungen in der Preisliste mit Elementen mit Vers beziehen sich auf die Version auf der linken Seite.

COMPLETAMENTE SFODERABILE. LE FODERE DI RICAMBIO COSTANO IL 40% DEL CORRISPONDENTE ARTICOLO. / COMPLETELY REMOVABLE FABRIC. SPARE COVERS COST 40% OF THE RELATIVE ITEM. / ENTIÈREMENT DÉHOUSSABLE. LES HOUSSES DE RECHANGE COÛTENT 40% DU PRIX DE L'ARTICLE CORRESPONDANT. / TOTALMENTE DESENFUNDABLE. LAS FUNDAS DE RECAMBIO CUESTAN EL 40% DEL CORRISPONDIENTE ARTICULO. / VOLLSTÄNDIG ENTFERNBAR. ERSATZFUTTER KOSTEN 40% DES ENTSPRECHENDEN ARTIKELS.

I disegni del listino relativi ad elementi con verso si riferiscono alla versione sinistra. / The drawings in the price list associated with elements with a back refer to the version on the left. / Les dessins du catalogue de prix concernant les éléments avec un sens se réfèrent à la version gauche. / Los dibujos de la lista relativos a elementos con verso se refieren a la versión izquierda. / Die Zeichnungen in der Preisliste mit Elementen mit Vers beziehen sich auf die Version auf der linken Seite.

AMADEUS



Kg	C	S	L	V	D	E	M	P
	T. CLIENTE	SUPER	LUSSO	VIP	DELUX	ELITE	MAXI	PRESTIGE

GUIDA ICONE / ICONS GUIDE / GUIDE ICÔNES / GUÍA ICONOS / GUIDA ICONE

Optional / Optional / En option / Opción / Optional



Disponibili varianti di materasso H.13/14
Available with alternative mattress H. 13/14
Variantes disponibles de matelas H. 13/14
Disponibles variantes de colchón H. 13/14
Matratzen-Varianten H.13/14 verfügbar



Disponibile con materasso H.17/18
Available with mattress H. 17/18
Disponible avec matelas H. 17/18
Disponibile con colchón H. 17/18
Mit Matratze H.17/18 verfügbar



Disponibile con rete a doghe
Available with slatted bed base
Disponible avec sommier à lattes
Disponibile con somier de lamas
Mit Lattenrost verfügbar



Disponibile con alzadivano
Available with sofa lift-up mechanism
Disponible avec souève-divan
Disponibile con levantasofá
Mit Hebemechanismus verfügbar



Disponibile con carter copripiedino
Available with foot guard
Disponible avec carter couvre-pied
Disponibile con carter cubrepata
Mit Fußabdeckung verfügbar



Portacuscini su schienale
Pillow storage in backrest
Porte-coussins sur dossier
Portacojines en el respaldo
Kissenbehälter auf der Rückenlehne

Di serie / Standard / Standard / Estándar / Standard

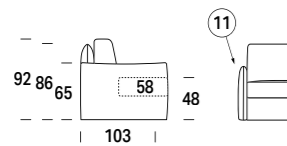

Art. 01	66	€	-	-	-	-	-	-	-
---------	----	---	---	---	---	---	---	---	---

Poltrona Letto
Armchair bed
Fauteuil convertible
Silla de cama
Sesselbett

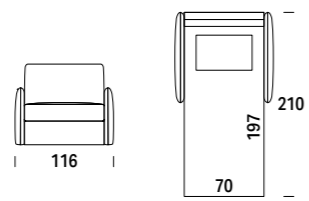

Mt. tessuto base / Base L.m. / Métrage Base / M. base / Meter Grundgewebe 5.3
Mt. tessuto cuscini / Cushion L.m. / Coussin ml. / Cojines m.l. / Meter Stoff Kissen 3.1
Volume mc / Volume m³ / Volume m³ / Volumen m³ 1.1

Art. 02	82	€	-	-	-	-	-	-	-
---------	----	---	---	---	---	---	---	---	---

Divano Letto 2 posti
2-seater sofa bed
Canapé convertible 2 places
Sofá cama 2 plazas
2-Sitzer-Schlafsofa

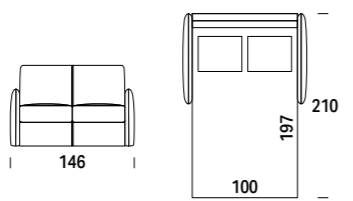

Mt. tessuto base / Base L.m. / Métrage Base / M. base / Meter Grundgewebe 6.2
Mt. tessuto cuscini / Cushion L.m. / Coussin ml. / Cojines m.l. / Meter Stoff Kissen 4.0
Volume mc / Volume m³ / Volume m³ / Volumen m³ 1.4

Art. 20	93	€	-	-	-	-	-	-	-
---------	----	---	---	---	---	---	---	---	---

Divano Letto 2 posti Grande
2-seater Large sofa bed
Canapé convertible 2 places Grand
Sofá cama 2 plazas Grande
2-Sitzer-Schlafsofa Groß

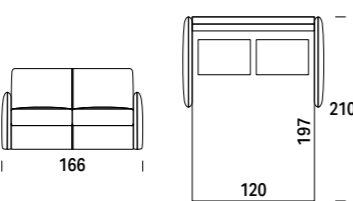

Mt. tessuto base / Base L.m. / Métrage Base / M. base / Meter Grundgewebe 7.4
Mt. tessuto cuscini / Cushion L.m. / Coussin ml. / Cojines m.l. / Meter Stoff Kissen 6.1
Volume mc / Volume m³ / Volume m³ / Volumen m³ 1.6

COMPLEMENTAMENTE SFODERABILE. LE FODERE DI RICAMBIO COSTANO IL 40% DEL CORRISPONDENTE ARTICOLO. / COMPLETELY REMOVABLE FABRIC. SPARE COVERS COST 40% OF THE RELATIVE ITEM. / ENTIÈREMENT DÉHOUSSABLE. LES HOUSSES DE RECHANGE COUTENT 40% DU PRIX DE L'ARTICLE CORRESPONDANT. / TOTALMENTE DESENFUNDABLE. LAS FUNDAS DE RECAMBIO CUESTAN EL 40% DEL CORRESPONDIENTE ARTICULO. / VOLLSTÄNDIG ENTFERNBAR. ERSATZFUTTER KOSTEN 40% DES ENTSPRECHENDEN ARTIKELS.

I disegni del listino relativi ai elementi con verso si riferiscono alla versione sinistra. / The drawings in the price list associated with elements with a back refer to the version on the left. / Les dessins du catalogue de prix concernant les éléments avec un sens se réfèrent à la version gauche. / Los dibujos de la lista relativos a elementos con verso se refieren a la versión izquierda. / Die Zeichnungen in der Preisliste mit Elementen mit Vers beziehen sich auf die Version auf der linken Seite.

AMADEUS

Art. 03	103	€	-	-	-	-	-	-	-
---------	-----	---	---	---	---	---	---	---	---

Divano Letto 3 posti
3-seater sofa bed
Canapé convertible 3 places
Sofá cama 3 plazas
3-Sitzer-Schlafsofa

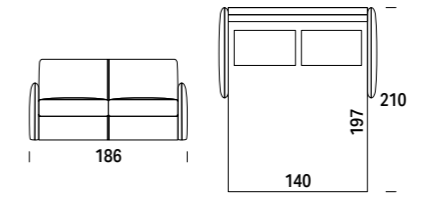

Mt. tessuto base / Base L.m. / Métrage Base / M. base / Meter Grundgewebe 7.6
Mt. tessuto cuscini / Cushion L.m. / Coussin ml. / Cojines m.l. / Meter Stoff Kissen 6.3
Volume mc / Volume m³ / Volume m³ / Volumen m³ 1.8

Art. 07	114	€	-	-	-	-	-	-	-
---------	-----	---	---	---	---	---	---	---	---

Divano Letto 3 posti Maxi
3-seater Maxi sofa bed
Canapé convertible 3 places Maxi
Sofá cama 3 plazas Maxi
3-Sitzer-Schlafsofa Maxi

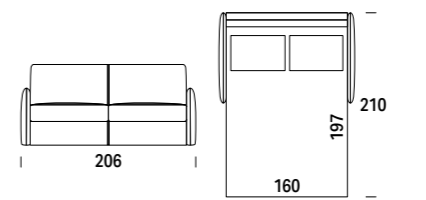

Mt. tessuto base / Base L.m. / Métrage Base / M. base / Meter Grundgewebe 7.8
Mt. tessuto cuscini / Cushion L.m. / Coussin ml. / Cojines m.l. / Meter Stoff Kissen 6.5
Volume mc / Volume m³ / Volume m³ / Volumen m³ 2.0

Art. SX 1S Art. DX 1D	57	€	-	-	-	-	-	-	-
-----------------------	----	---	---	---	---	---	---	---	---

Laterale Letto 1 posto
1-seater bed side element
Canapé bâtarde convertible 2 place
Lateral cama 1 plaza
Seitlichbett 1 Sitz

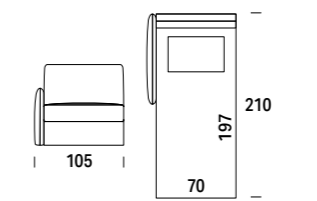

Mt. tessuto base / Base L.m. / Métrage Base / M. base / Meter Grundgewebe 3.9
Mt. tessuto cuscini / Cushion L.m. / Coussin ml. / Cojines m.l. / Meter Stoff Kissen 3.1
Volume mc / Volume m³ / Volume m³ / Volumen m³ 1.0

Art. SX 2S Art. DX 2D	73	€	-	-	-	-	-	-	-
-----------------------	----	---	---	---	---	---	---	---	---

Laterale Letto 2 posti
2-seater bed side element
Canapé bâtarde convertible 2 places
Lateral cama 2 plazas
Seitlichbett 2 Sitze

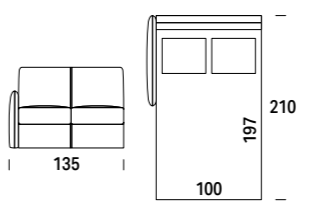

Mt. tessuto base / Base L.m. / Métrage Base / M. base / Meter Grundgewebe 4.6
Mt. tessuto cuscini / Cushion L.m. / Coussin ml. / Cojines m.l. / Meter Stoff Kissen 4.0
Volume mc / Volume m³ / Volume m³ / Volumen m³ 1.3

Art. SX GS Art. DX GD	84	€	-	-	-	-	-	-	-
-----------------------	----	---	---	---	---	---	---	---	---

Laterale Letto 2 posti Grande
2-seater Large bed side element
Canapé bâtarde convertible 2 places Grand
Lateral cama 2 plazas Grande
Seitlichbett 2 Sitze Groß

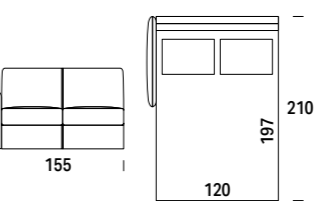

Mt. tessuto base / Base L.m. / Métrage Base / M. base / Meter Grundgewebe 6.1
Mt. tessuto cuscini / Cushion L.m. / Coussin ml. / Cojines m.l. / Meter Stoff Kissen 6.1
Volume mc / Volume m³ / Volume m³ / Volumen m³ 1.5

Art. SX 3S Art. DX 3D	94	€	-	-	-	-	-	-	-
-----------------------	----	---	---	---	---	---	---	---	---

Laterale Letto 3 posti
3-seater bed side element
Canapé bâtarde convertible 3 places
Lateral cama 3 plazas
Seitlichbett 3 Sitze

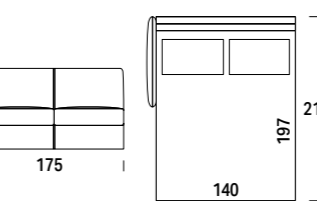

Mt. tessuto base / Base L.m. / Métrage Base / M. base / Meter Grundgewebe 6.3
Mt. tessuto cuscini / Cushion L.m. / Coussin ml. / Cojines m.l. / Meter Stoff Kissen 6.3
Volume mc / Volume m³ / Volume m³ / Volumen m³ 1.7

COMPLEMENTAMENTE SFODERABILE. LE FODERE DI RICAMBIO COSTANO IL 40% DEL CORRISPONDENTE ARTICOLO. / COMPLETELY REMOVABLE FABRIC. SPARE COVERS COST 40% OF THE RELATIVE ITEM. / ENTIÈREMENT DÉHOUSSABLE. LES HOUSSES DE RECHANGE COUTENT 40% DU PRIX DE L'ARTICLE CORRESPONDANT. / TOTALMENTE DESENFUNDABLE. LAS FUNDAS DE RECAMBIO CUESTAN EL 40% DEL CORRESPONDIENTE ARTICULO. / VOLLSTÄNDIG ENTFERNBAR. ERSATZFUTTER KOSTEN 40% DES ENTSPRECHENDEN ARTIKELS.

I disegni del listino relativi ai elementi con verso si riferiscono alla versione sinistra. / The drawings in the price list associated with elements with a back refer to the version on the left. / Les dessins du catalogue de prix concernant les éléments avec un sens se réfèrent à la version gauche. / Los dibujos de la lista relativos a elementos con verso se refieren a la versión izquierda. / Die Zeichnungen in der Preisliste mit Elementen mit Vers beziehen sich auf die Version auf der linken Seite.

AMADEUS

Art. SX **7S** Art. DX **7D**

Laterale Letto 3 posti Maxi
3-seater Maxi bed side element
Canapé bâtarde convertible 3 places Maxi
Lateral cama 3 plazas Maxi
Seitlichbett 3 Sitze Maxi



Mt. tessuto base / Base l.m. / Métrage Base / M. base / Meter Grundgewebe 6.5
Mt. tessuto cuscini / Cushion l.m. / Coussin ml. / Cojines m.l. / Meter Stoff Kissen 6.5
Volume mc / Volume m³ / Volume m³ / Volumen m³ / Volumen m³ 1.9

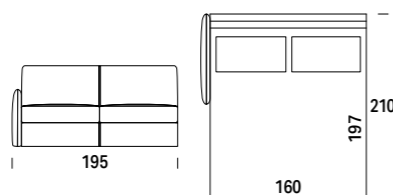

Kg								
€	C	S	L	V	D	E	M	P
	T. CLIENTE	SUPER	LUSSO	VIP	DELUX	ELITE	MAXI	PRESTIGE
105	-	-	-	-	-	-	-	-

Art. SX **CL** Art. DX **LC**

Chaise longue
Chaise longue
Méristienne
Chaise longue
Chaiselongue

Mt. tessuto base / Base l.m. / Métrage Base / M. base / Meter Grundgewebe 4.7
Mt. tessuto cuscini / Cushion l.m. / Coussin ml. / Cojines m.l. / Meter Stoff Kissen 4.9
Volume mc / Volume m³ / Volume m³ / Volumen m³ / Volumen m³ 1.5

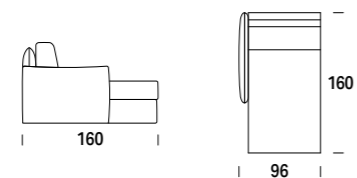

Kg								
€	C	S	L	V	D	E	M	P
	T. CLIENTE	SUPER	LUSSO	VIP	DELUX	ELITE	MAXI	PRESTIGE
59	-	-	-	-	-	-	-	-

Art. SX **HL** Art. DX **LH**

Chaise longue c/contenitore
Chaise longue w/storage
Méristienne a/rangement
Chaise longue c/contenedor
Chaiselongue mit Bettkasten

Mt. tessuto base / Base l.m. / Métrage Base / M. base / Meter Grundgewebe 4.7
Mt. tessuto cuscini / Cushion l.m. / Coussin ml. / Cojines m.l. / Meter Stoff Kissen 4.0
Volume mc / Volume m³ / Volume m³ / Volumen m³ / Volumen m³ 1.5

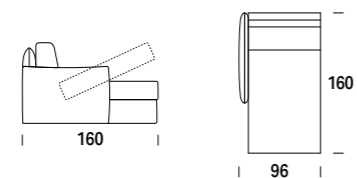

Kg								
€	C	S	L	V	D	E	M	P
	T. CLIENTE	SUPER	LUSSO	VIP	DELUX	ELITE	MAXI	PRESTIGE
89	-	-	-	-	-	-	-	-

Art. SX **CL + 3D** Art. DX **3S + LC**

Composizione 1
Arrangement 1
Composition 1
Composición 1
Komposition 1



Mt. tessuto base / Base l.m. / Métrage Base / M. base / Meter Grundgewebe 11.0
Mt. tessuto cuscini / Cushion l.m. / Coussin ml. / Cojines m.l. / Meter Stoff Kissen 10.3
Volume mc / Volume m³ / Volume m³ / Volumen m³ / Volumen m³ 3.2

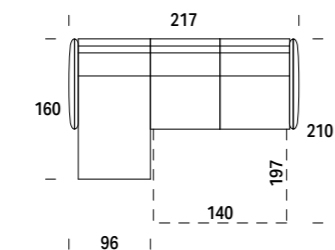

Kg								
€	C	S	L	V	D	E	M	P
	T. CLIENTE	SUPER	LUSSO	VIP	DELUX	ELITE	MAXI	PRESTIGE
153	-	-	-	-	-	-	-	-

Art. SX **HL + 3D** Art. DX **3S + LH**

Composizione 2
Arrangement 2
Composition 2
Composición 2
Komposition 2



Mt. tessuto base / Base l.m. / Métrage Base / M. base / Meter Grundgewebe 11.0
Mt. tessuto cuscini / Cushion l.m. / Coussin ml. / Cojines m.l. / Meter Stoff Kissen 10.3
Volume mc / Volume m³ / Volume m³ / Volumen m³ / Volumen m³ 3.2

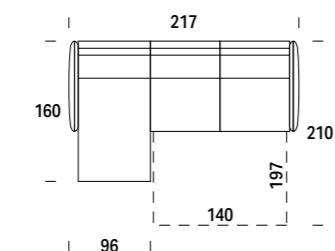

Kg								
€	C	S	L	V	D	E	M	P
	T. CLIENTE	SUPER	LUSSO	VIP	DELUX	ELITE	MAXI	PRESTIGE
183	-	-	-	-	-	-	-	-

Art. SX **CL + 7D** Art. DX **7S + LC**

Composizione 3
Arrangement 3
Composition 3
Composición 3
Komposition 3



Mt. tessuto base / Base l.m. / Métrage Base / M. base / Meter Grundgewebe 11.2
Mt. tessuto cuscini / Cushion l.m. / Coussin ml. / Cojines m.l. / Meter Stoff Kissen 10.5
Volume mc / Volume m³ / Volume m³ / Volumen m³ / Volumen m³ 3.4

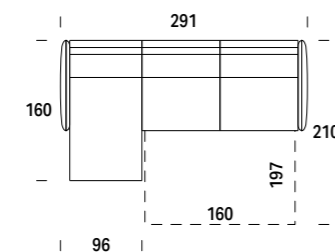

Kg								
€	C	S	L	V	D	E	M	P
	T. CLIENTE	SUPER	LUSSO	VIP	DELUX	ELITE	MAXI	PRESTIGE
164	-	-	-	-	-	-	-	-

AMADEUS

Art. SX **HL + 7D** Art. DX **7S + LH**

Composizione 4
Arrangement 4
Composition 4
Composición 4
Komposition 4



Mt. tessuto base / Base l.m. / Métrage Base / M. base / Meter Grundgewebe 11.2
Mt. tessuto cuscini / Cushion l.m. / Coussin ml. / Cojines m.l. / Meter Stoff Kissen 10.5
Volume mc / Volume m³ / Volume m³ / Volumen m³ / Volumen m³ 3.4

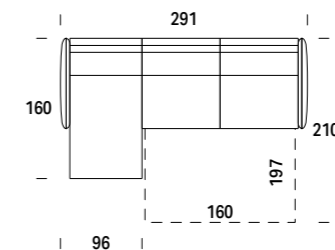

Kg								
€	C	S	L	V	D	E	M	P
	T. CLIENTE	SUPER	LUSSO	VIP	DELUX	ELITE	MAXI	PRESTIGE
194	-	-	-	-	-	-	-	-

COMPLETAMENTE SFODERABILE. LE FODERE DI RICAMBIO COSTANO IL 40% DEL CORRISPONDENTE ARTICOLO. / COMPLETELY REMOVABLE FABRIC. SPARE COVERS COST 40% OF THE RELATIVE ITEM. / ENTIÈREMENT DÉHOUSSABLE. LES HOUSSES DE RECHANGE COÛTENT 40% DU PRIX DE L'ARTICLE CORRESPONDANT. / TOTALMENTE DESENFUNDABLE. LAS FUNDAS DE RECAMBIO CUESTAN EL 40% DEL CORRESPONDIENTE ARTICULO. / VOLLSTÄNDIG ENTFERNBAR. ERSATZFUTTER KOSTEN 40% DES ENTSPRECHENDEN ARTIKELS.

I disegni del listino relativi ad elementi con verso si riferiscono alla versione sinistra. / The drawings in the price list associated with elements with a back refer to the version on the left. / Les dessins du catalogue de prix concernant les éléments avec un sens se réfèrent à la version gauche. / Los dibujos de la lista relativos a elementos con verso se refieren a la versión izquierda. / Die Zeichnungen in der Preisliste mit Elementen mit Vers beziehen sich auf die Version auf der linken Seite.

COMPLETAMENTE SFODERABILE. LE FODERE DI RICAMBIO COSTANO IL 40% DEL CORRISPONDENTE ARTICOLO. / COMPLETELY REMOVABLE FABRIC. SPARE COVERS COST 40% OF THE RELATIVE ITEM. / ENTIÈREMENT DÉHOUSSABLE. LES HOUSSES DE RECHANGE COÛTENT 40% DU PRIX DE L'ARTICLE CORRESPONDANT. / TOTALMENTE DESENFUNDABLE. LAS FUNDAS DE RECAMBIO CUESTAN EL 40% DEL CORRESPONDIENTE ARTICULO. / VOLLSTÄNDIG ENTFERNBAR. ERSATZFUTTER KOSTEN 40% DES ENTSPRECHENDEN ARTIKELS.

I disegni del listino relativi ad elementi con verso si riferiscono alla versione sinistra. / The drawings in the price list associated with elements with a back refer to the version on the left. / Les dessins du catalogue de prix concernant les éléments avec un sens se réfèrent à la version gauche. / Los dibujos de la lista relativos a elementos con verso se refieren a la versión izquierda. / Die Zeichnungen in der Preisliste mit Elementen mit Vers beziehen sich auf die Version auf der linken Seite.

TRUMAN



Kg	C	S	L	V	D	E	M	P
	€ T. CLIENTE	SUPER	LUSSO	VIP	DELUX	ELITE	MAXI	PRESTIGE

GUIDA ICONE / ICONS GUIDE / GUIDE ICÔNES / GUÍA ICONOS / GUIDA ICONE

Optional / Optional / En option / Opción / Optional



Disponibili varianti di materasso H.13/14
Available with alternative mattress H. 13/14
Variantes disponibles de matelas H. 13/14
Disponibles variantes de colchón H. 13/14
Matratzen-Varianten H.13/14 verfuégbar



Disponibile con materasso H.17/18
Available with mattress H. 17/18
Disponibile avec matelas H. 17/18
Disponibile con colchón H. 17/18
Mit Matratze H.17/18 verfuégbar



Disponibile con rete a doghe
Available with slatted bed base
Disponibile avec sommier à lattes
Disponibile con somier de lamas
Mit Lattenrost verfuégbar



Disponibile con alzadivano
Available with sofa lift-up mechanism
Disponibile avec soulève-divan
Disponibile con levantasofá
Mit Hebemechanismus verfuégbar



Disponibile con carter copripiedino
Available with foot guard
Disponibile avec carter couvre-pied
Disponibile con carter cubrepata
Mit Fußabdeckung verfuégbar



Portacuscini su schienale
Pillow storage in backrest
Porte-coussins sur dossier
Portacojines en el respaldo
Kissenbehälter auf der Rückenlehne

Di serie / Standard / Standard / Estándar / Standard

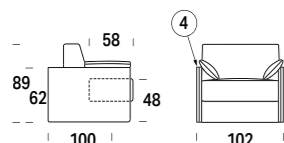

Art. 01

Poltrona Letto
Armchair bed
Fauteuil convertible
Silla de cama
Sesselbett



Mt. tessuto base / Base L.m. / Métrage Base / M. base / Meter Grundgewebe	6.0
Mt. tessuto cuscini / Cushion L.m. / Coussin ml. / Cojines m.l. / Meter Stoff Kissen	4.5
Volume mc / Volume m³ / Volume m³ / Volumen m³ / Volumen m³	0.9

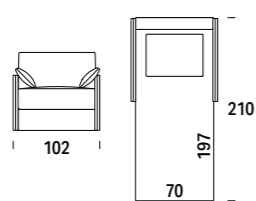

60	€	-	-	-	-	-	-	-
	COMFORT		RELAX					
H.104								
	+-€		+-€					

Art. 02

Divano Letto 2 posti
2-seater sofa bed
Canapé convertible 2 places
Sofá cama 2 plazas
2-Sitzer-Schlafsofa



Mt. tessuto base / Base L.m. / Métrage Base / M. base / Meter Grundgewebe	6.5
Mt. tessuto cuscini / Cushion L.m. / Coussin ml. / Cojines m.l. / Meter Stoff Kissen	6.0
Volume mc / Volume m³ / Volume m³ / Volumen m³ / Volumen m³	1.2

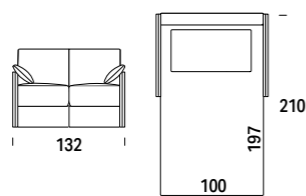

76	€	-	-	-	-	-	-	-
	COMFORT		RELAX					
H.104								
	+-€		+-€					

Art. 20

Divano Letto 2 posti Grande
2-seater Large sofa bed
Canapé convertible 2 places Grand
Sofá cama 2 plazas Grande
2-Sitzer-Schlafsofa Groß



Mt. tessuto base / Base L.m. / Métrage Base / M. base / Meter Grundgewebe	8.5
Mt. tessuto cuscini / Cushion L.m. / Coussin ml. / Cojines m.l. / Meter Stoff Kissen	8.0
Volume mc / Volume m³ / Volume m³ / Volumen m³ / Volumen m³	1.4

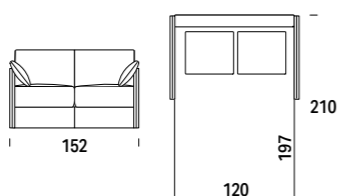

87	€	-	-	-	-	-	-	-
	COMFORT		RELAX					
H.104								
	+-€		+-€					

TRUMAN

Art. 03

Divano Letto 3 posti
3-seater sofa bed
Canapé convertible 3 places
Sofá cama 3 plazas
3-Sitzer-Schlafsofa



Mt. tessuto base / Base L.m. / Métrage Base / M. base / Meter Grundgewebe	8.5
Mt. tessuto cuscini / Cushion L.m. / Coussin ml. / Cojines m.l. / Meter Stoff Kissen	8.5
Volume mc / Volume m³ / Volume m³ / Volumen m³ / Volumen m³	1.6

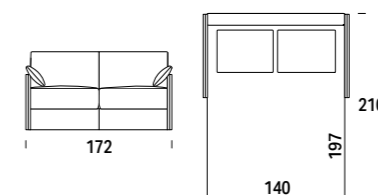

Kg	C	S	L	V	D	E	M	P
	€ T. CLIENTE	SUPER	LUSSO	VIP	DELUX	ELITE	MAXI	PRESTIGE
98	€	-	-	-	-	-	-	-
	COMFORT		RELAX					
H.104								
	+-€		+-€					

Art. 07

Divano Letto 3 posti Maxi
3-seater Maxi sofa bed
Canapé convertible 3 places Maxi
Sofá cama 3 plazas Maxi
3-Sitzer-Schlafsofa Maxi



Mt. tessuto base / Base L.m. / Métrage Base / M. base / Meter Grundgewebe	8.5
Mt. tessuto cuscini / Cushion L.m. / Coussin ml. / Cojines m.l. / Meter Stoff Kissen	4.5
Volume mc / Volume m³ / Volume m³ / Volumen m³ / Volumen m³	1.8

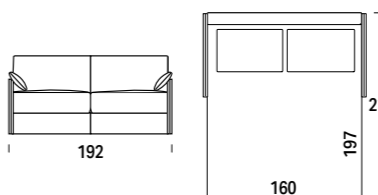

109	€	-	-	-	-	-	-	-
	COMFORT		RELAX					
H.104								
	+-€		+-€					

Art. SX 1S Art. DX 1D

Laterale Letto 1 posto
1-seater bed side element
Canapé bâtarde convertible 2 place
Lateral cama 1 plaza
Seitlichbett 1 Sitz



Mt. tessuto base / Base L.m. / Métrage Base / M. base / Meter Grundgewebe	4.5
Mt. tessuto cuscini / Cushion L.m. / Coussin ml. / Cojines m.l. / Meter Stoff Kissen	4.5
Volume mc / Volume m³ / Volume m³ / Volumen m³ / Volumen m³	0.9

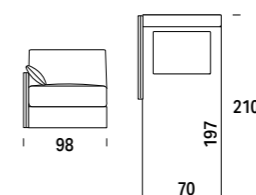

54	€	-	-	-	-	-	-	-
	COMFORT		RELAX					
H.104								
	+-€		+-€					

Art. SX 2S Art. DX 2D

Laterale Letto 2 posti
2-seater bed side element
Canapé bâtarde convertible 2 places
Lateral cama 2 plazas
Seitlichbett 2 Sitze



Mt. tessuto base / Base L.m. / Métrage Base / M. base / Meter Grundgewebe	5.0
Mt. tessuto cuscini / Cushion L.m. / Coussin ml. / Cojines m.l. / Meter Stoff Kissen	6.0
Volume mc / Volume m³ / Volume m³ / Volumen m³ / Volumen m³	1.1

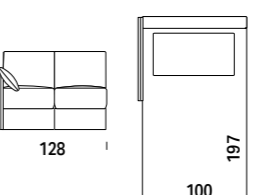

70	€	-	-	-	-	-	-	-
	COMFORT		RELAX					
H.104								
	+-€		+-€					

Art. SX GS Art. DX GD

Laterale Letto 2 posti Grande
2-seater Large bed side element
Canapé bâtarde convertible 2 places Grand
Lateral cama 2 plazas Grande
Seitlichbett 2 Sitze Groß



Mt. tessuto base / Base L.m. / Métrage Base / M. base / Meter Grundgewebe	6.5
Mt. tessuto cuscini / Cushion L.m. / Coussin ml. / Cojines m.l. / Meter Stoff Kissen	8.0
Volume mc / Volume m³ / Volume m³ / Volumen m³ / Volumen m³	1.3

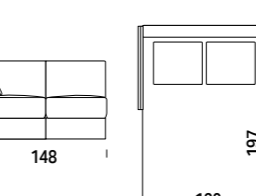

81	€	-	-	-	-	-	-	-
	COMFORT		RELAX					
H.104								
	+-€		+-€					

Art. SX 3S Art. DX 3D

Laterale Letto 3 posti
3-seater bed side element
Canapé bâtarde convertible 3 places
Lateral cama 3 plazas
Seitlichbett 3 Sitze



Mt. tessuto base / Base L.m. / Métrage Base / M. base / Meter Grundgewebe	6.5
Mt. tessuto cuscini / Cushion L.m. / Coussin ml. / Cojines m.l. / Meter Stoff Kissen	8.0
Volume mc / Volume m³ / Volume m³ / Volumen m³ / Volumen m³	1.5

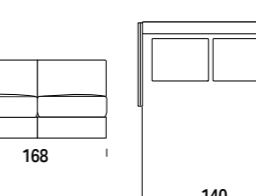

92	€	-	-	-	-	-	-	-
	COMFORT		RELAX					
H.104								
	+-€		+-€					

COMPLETAMENTE SFODERABILE. LE FODERE DI RICAMBIO COSTANO IL 40% DEL CORRISPONDENTE ARTICOLO. / COMPLETELY REMOVABLE FABRIC. SPARE COVERS COST 40% OF THE RELATIVE ITEM. / ENTIÈREMENT DÉHOUSSABLE. LES HOUSSES DE RECHANGE CÔÛTENT 40% DU PRIX DE L'ARTICLE CORRESPONDANT. / TOTALMENTE DESENFUNDABLE. LAS FUNDAS DE RECAMBIO CUESTAN EL 40% DEL CORRESPONDIENTE ARTICULO. / VOLLSTÄNDIG ENTFERNBAR. ERSATZFÜTTER KOSTEN 40% DES ENTSPRECHENDEN ARTIKELS.

I disegni del listino relativi ad elementi con verso si riferiscono alla versione sinistra. / The drawings in the price list associated with elements with a back refer to the version on the left. / Les dessins du catalogue de prix concernant les éléments avec un sens se réfèrent à la version gauche. / Los dibujos de la lista relativos a elementos con verso se refieren a la versión izquierda. / Die Zeichnungen in der Preisliste mit Elementen mit Vers beziehen sich auf die Version auf der linken Seite.

COMPLETAMENTE SFODERABILE. LE FODERE DI RICAMBIO COSTANO IL 40% DEL CORRISPONDENTE ARTICOLO. / COMPLETELY REMOVABLE FABRIC. SPARE COVERS COST 40% OF THE RELATIVE ITEM. / ENTIÈREMENT DÉHOUSSABLE. LES HOUSSES DE RECHANGE CÔÛTENT 40% DU PRIX DE L'ARTICLE CORRESPONDANT. / TOTALMENTE DESENFUNDABLE. LAS FUNDAS DE RECAMBIO CUESTAN EL 40% DEL CORRESPONDIENTE ARTICULO. / VOLLSTÄNDIG ENTFERNBAR. ERSATZFÜTTER KOSTEN 40% DES ENTSPRECHENDEN ARTIKELS.

I disegni del listino relativi ad elementi con verso si riferiscono alla versione sinistra. / The drawings in the price list associated with elements with a back refer to the version on the left. / Les dessins du catalogue de prix concernant les éléments avec un sens se réfèrent à la version gauche. / Los dibujos de la lista relativos a elementos con verso se refieren a la versión izquierda. / Die Zeichnungen in der Preisliste mit Elementen mit Vers beziehen sich auf die Version auf der linken Seite.

TRUMAN

Art. SX **7S** Art. DX **7D**

Laterale Letto 3 posti Maxi
3-seater Maxi bed side element
Canapé bâtarde convertible 3 places Maxi
Lateral cama 3 plazas Maxi
Seitlichbett 3 Sitze Maxi

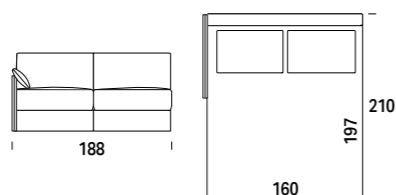

Mt. tessuto base / Base l.m. / Métrage Base / M. base / Meter Grundgewebe 6.5
Mt. tessuto cuscini / Cushion l.m. / Coussin ml. / Cojines ml. / Meter Stoff Kissen 8.0
Volume mc / Volume m³ / Volume m³ / Volumen m³ 1.7

Kg	C	S	L	V	D	E	M	P
€	T. CLIENTE	SUPER	LUSSO	VIP	DELUX	ELITE	MAXI	PRESTIGE

103	€	-	-	-	-	-	-	-
-----	---	---	---	---	---	---	---	---

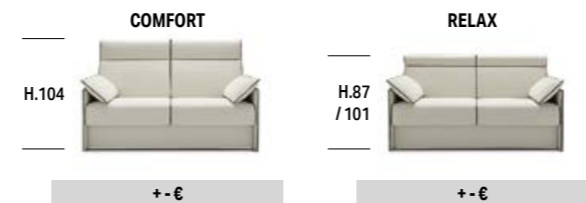

Art. SX **CL** Art. DX **LC**

Chaise longue
Chaise longue
Méristienne
Chaise longue
Chaiselongue



Mt. tessuto base / Base l.m. / Métrage Base / M. base / Meter Grundgewebe 5.0
Mt. tessuto cuscini / Cushion l.m. / Coussin ml. / Cojines ml. / Meter Stoff Kissen 5.5
Volume mc / Volume m³ / Volume m³ / Volumen m³ 1.5

56	€	-	-	-	-	-	-	-
----	---	---	---	---	---	---	---	---

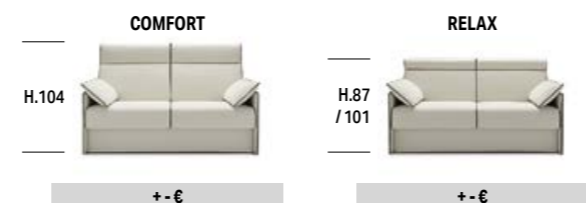

Art. SX **HL** Art. DX **LH**

Chaise longue c/contenitore
Chaise longue w/storage
Méristienne a/rangement
Chaise longue c/contenedor
Chaiselongue mit Bettkasten

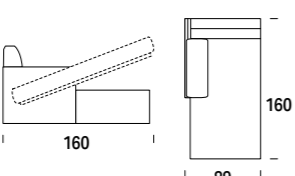

Mt. tessuto base / Base l.m. / Métrage Base / M. base / Meter Grundgewebe 5.0
Mt. tessuto cuscini / Cushion l.m. / Coussin ml. / Cojines ml. / Meter Stoff Kissen 5.5
Volume mc / Volume m³ / Volume m³ / Volumen m³ 1.5

86	€	-	-	-	-	-	-	-
----	---	---	---	---	---	---	---	---

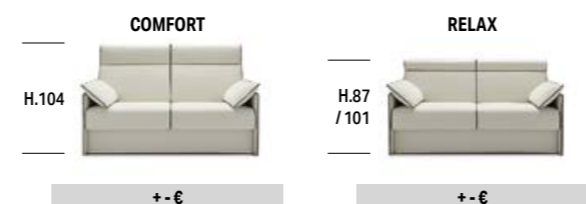

Art. SX **PL** Art. DX **LP**

Terminale con penisola
End element w/peninsule
Terminal a/peninsule
Terminal con península
Abschlusselement mit Halbinsel

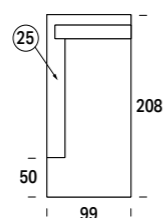

Mt. tessuto base / Base l.m. / Métrage Base / M. base / Meter Grundgewebe 5.5
Mt. tessuto cuscini / Cushion l.m. / Coussin ml. / Cojines ml. / Meter Stoff Kissen 6.0
Volume mc / Volume m³ / Volume m³ / Volumen m³ 1.9

60	€	-	-	-	-	-	-	-
----	---	---	---	---	---	---	---	---



Art. **13**

Pouf 82x62
Pouf 82x62
Pouf 82x62
Puf 82x62
Sitzpuff 82x62

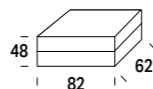

Mt. tessuto base / Base l.m. / Métrage Base / M. base / Meter Grundgewebe 1.4
Mt. tessuto cuscini / Cushion l.m. / Coussin ml. / Cojines ml. / Meter Stoff Kissen 1.7
Volume mc / Volume m³ / Volume m³ / Volumen m³ 0.3

18	€	-	-	-	-	-	-	-
----	---	---	---	---	---	---	---	---

Art. **17**

Cuscino schienale con supp. per elem. terminale
Back cushion with support for end element
Coussin dossier a/support pour élément terminal
Cojin respaldo con soporte para elemento terminal
Rückenpolster mit Auflage für Endelement

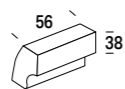

Mt. tessuto base / Base l.m. / Métrage Base / M. base / Meter Grundgewebe 1.6
Mt. tessuto cuscini / Cushion l.m. / Coussin ml. / Cojines ml. / Meter Stoff Kissen 1.6
Volume mc / Volume m³ / Volume m³ / Volumen m³ 0.1

7	€	-	-	-	-	-	-	-
---	---	---	---	---	---	---	---	---

TRUMAN

Art. SX **HL + 7D** Art. DX **7S + LH**

Composizione 1
Arrangement 1
Composición 1
Komposition 1

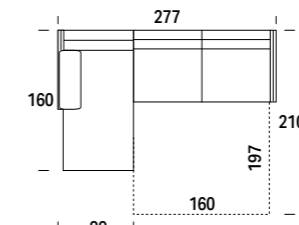

Mt. tessuto base / Base l.m. / Métrage Base / M. base / Meter Grundgewebe 11.5
Mt. tessuto cuscini / Cushion l.m. / Coussin ml. / Cojines ml. / Meter Stoff Kissen 13.5
Volume mc / Volume m³ / Volume m³ / Volumen m³ 3.2

Kg	C	S	L	V	D	E	M	P
€	T. CLIENTE	SUPER	LUSSO	VIP	DELUX	ELITE	MAXI	PRESTIGE

189	€	-	-	-	-	-	-	-
-----	---	---	---	---	---	---	---	---



COMPLETAMENTE SFODERABILE. LE FODERE DI RICAMBIO COSTANO IL 40% DEL CORRISPONDENTE ARTICOLO. / COMPLETELY REMOVABLE FABRIC. SPARE COVERS COST 40% OF THE RELATIVE ITEM. / ENTIÈREMENT DÉHOUSSABLE. LES HOUSSES DE RECHANGE COÛTENT 40% DU PRIX DE L'ARTICLE CORRESPONDANT. / TOTALMENTE DESENFUNDABLE. LAS FUNDAS DE RECAMBIO CUESTAN EL 40% DEL CORRESPONDIENTE ARTICULO. / VOLLSTÄNDIG ENTFERNBAR. ERSATZFUTTER KOSTEN 40% DES ENTSPRECHENDEN ARTIKELS.

I disegni del listino relativi ad elementi con verso si riferiscono alla versione sinistra. / The drawings in the price list associated with elements with a back refer to the version on the left. / Les dessins du catalogue de prix concernant les éléments avec un sens se réfèrent à la version gauche. / Los dibujos de la lista relativos a elementos con verso se refieren a la versión izquierda. / Die Zeichnungen in der Preisliste mit Elementen mit Vers beziehen sich auf die Version auf der linken Seite.

COMPLETAMENTE SFODERABILE. LE FODERE DI RICAMBIO COSTANO IL 40% DEL CORRISPONDENTE ARTICOLO. / COMPLETELY REMOVABLE FABRIC. SPARE COVERS COST 40% OF THE RELATIVE ITEM. / ENTIÈREMENT DÉHOUSSABLE. LES HOUSSES DE RECHANGE COÛTENT 40% DU PRIX DE L'ARTICLE CORRESPONDANT. / TOTALMENTE DESENFUNDABLE. LAS FUNDAS DE RECAMBIO CUESTAN EL 40% DEL CORRESPONDIENTE ARTICULO. / VOLLSTÄNDIG ENTFERNBAR. ERSATZFUTTER KOSTEN 40% DES ENTSPRECHENDEN ARTIKELS.

I disegni del listino relativi ad elementi con verso si riferiscono alla versione sinistra. / The drawings in the price list associated with elements with a back refer to the version on the left. / Les dessins du catalogue de prix concernant les éléments avec un sens se réfèrent à la version gauche. / Los dibujos de la lista relativos a elementos con verso se refieren a la versión izquierda. / Die Zeichnungen in der Preisliste mit Elementen mit Vers beziehen sich auf die Version auf der linken Seite.

HOUSE



Kg	C	S	L	V	D	E	M	P
	T. CLIENTE	SUPER	LUSSO	VIP	DELUX	ELITE	MAXI	PRESTIGE

GUIDA ICONE / ICONS GUIDE / GUIDE ICÓNES / GUÍA ICONOS / GUIDA ICONE

Optional / Optional / En option / Opción / Optional



Disponibili varianti di materasso H.13/14
Available with alternative mattress H. 13/14
Variantes disponibles de matelas H. 13/14
Disponibles variantes de colchón H. 13/14
Matratzen-Varianten H.13/14 verfügbar



Disponibile con materasso H.17/18
Available with mattress H. 17/18
Disponible avec matelas H. 17/18
Disponibile con colchón H. 17/18
Mit Matratze H.17/18 verfügbar



Disponibile con rete a doghe
Available with slatted bed base
Disponible avec sommier à lattes
Disponibile con somier de lamas
Mit Lattenrost verfügbar



Disponibile con alzadivano
Available with sofa lift-up mechanism
Disponible avec souève-divan
Disponibile con levantasofá
Mit Hebe Mechanismus verfügbar



Disponibile con carter copripiedino
Available with foot guard
Disponible avec carter couvre-pied
Disponibile con carter cubrepata
Mit Fußabdeckung verfügbar



Portacuscini su schienale
Pillow storage in backrest
Disponible avec coussins sur dossier
Portacojines en el respaldo
Kissenbehälter auf der Rückenlehne

Di serie / Standard / Standard / Estándar / Standard

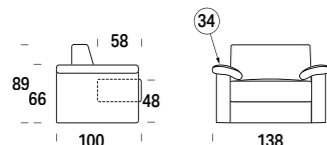

Art. 01

Poltrona Letto
Armchair bed
Fauteuil convertible
Silla de cama
Sesselbett



Mt. tessuto base / Base l.m. / Métrage Base / M. base / Meter Grundgewebe 6.0
Mt. tessuto cuscini / Cushion l.m. / Coussin m.l. / Cojines m.l. / Meter Stoff Kissen 4.5
Volume mc / Volume m³ / Volume m³ / Volumen m³ 0.9

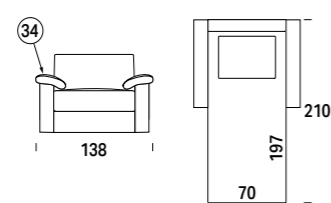

88	C	S	L	V	D	E	M	P
	T. CLIENTE	SUPER	LUSSO	VIP	DELUX	ELITE	MAXI	PRESTIGE
H.104	COMFORT				RELAX			
	H.87 / 101				H.87 / 101			
+ - €								

Art. 02

Divano Letto 2 posti
2-seater sofa bed
Canapé convertible 2 places
Sofá cama 2 plazas
2-Sitzer-Schlafsofa



Mt. tessuto base / Base l.m. / Métrage Base / M. base / Meter Grundgewebe 6.5
Mt. tessuto cuscini / Cushion l.m. / Coussin m.l. / Cojines m.l. / Meter Stoff Kissen 6.0
Volume mc / Volume m³ / Volume m³ / Volumen m³ 1.2

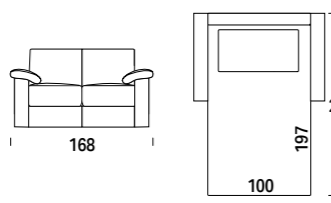

104	C	S	L	V	D	E	M	P
	T. CLIENTE	SUPER	LUSSO	VIP	DELUX	ELITE	MAXI	PRESTIGE
H.104	COMFORT				RELAX			
	H.87 / 101				H.87 / 101			
+ - €								

Art. 20

Divano Letto 2 posti Grande
2-seater Large sofa bed
Canapé convertible 2 places Grand
Sofá cama 2 plazas Grande
2-Sitzer-Schlafsofa Groß



Mt. tessuto base / Base l.m. / Métrage Base / M. base / Meter Grundgewebe 8.5
Mt. tessuto cuscini / Cushion l.m. / Coussin m.l. / Cojines m.l. / Meter Stoff Kissen 8.0
Volume mc / Volume m³ / Volume m³ / Volumen m³ 1.4

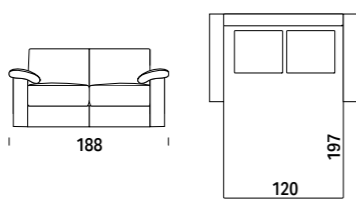

115	C	S	L	V	D	E	M	P
	T. CLIENTE	SUPER	LUSSO	VIP	DELUX	ELITE	MAXI	PRESTIGE
H.104	COMFORT				RELAX			
	H.87 / 101				H.87 / 101			
+ - €								

HOUSE

Art. 03

Divano Letto 3 posti
3-seater sofa bed
Canapé convertible 3 places
Sofá cama 3 plazas
3-Sitzer-Schlafsofa



Mt. tessuto base / Base l.m. / Métrage Base / M. base / Meter Grundgewebe 8.5
Mt. tessuto cuscini / Cushion l.m. / Coussin m.l. / Cojines m.l. / Meter Stoff Kissen 8.5
Volume mc / Volume m³ / Volume m³ / Volumen m³ 1.6

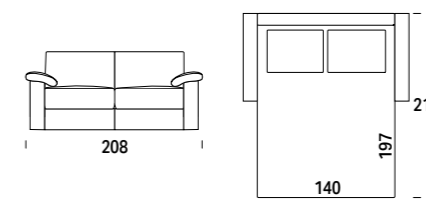

Kg	C	S	L	V	D	E	M	P
	T. CLIENTE	SUPER	LUSSO	VIP	DELUX	ELITE	MAXI	PRESTIGE
126	€ - - - - - - - -							
	COMFORT				RELAX			
H.104	H.87 / 101				H.87 / 101			
	+ - €							

Art. 07

Divano Letto 3 posti Maxi
3-seater Maxi sofa bed
Canapé convertible 3 places Maxi
Sofá cama 3 plazas Maxi
3-Sitzer-Schlafsofa Maxi



Mt. tessuto base / Base l.m. / Métrage Base / M. base / Meter Grundgewebe 8.5
Mt. tessuto cuscini / Cushion l.m. / Coussin m.l. / Cojines m.l. / Meter Stoff Kissen 8.5
Volume mc / Volume m³ / Volume m³ / Volumen m³ 1.8

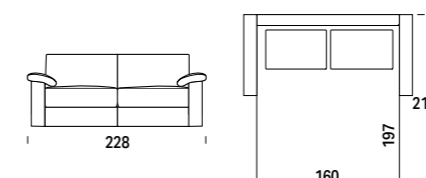

Kg	C	S	L	V	D	E	M	P
	T. CLIENTE	SUPER	LUSSO	VIP	DELUX	ELITE	MAXI	PRESTIGE
137	€ - - - - - - - -							
	COMFORT				RELAX			
H.104	H.87 / 101				H.87 / 101			
	+ - €							

Art. SX 1S Art. DX 1D

Laterale Letto 1 posto
1-seater bed side element
Canapé bâtarde convertible 2 place
Lateral cama 1 plaza
Seitlichbett 1 Sitz



Mt. tessuto base / Base l.m. / Métrage Base / M. base / Meter Grundgewebe 4.5
Mt. tessuto cuscini / Cushion l.m. / Coussin m.l. / Cojines m.l. / Meter Stoff Kissen 4.5
Volume mc / Volume m³ / Volume m³ / Volumen m³ 0.9

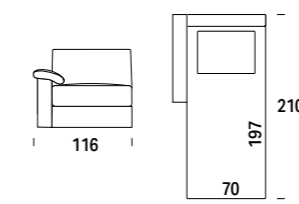

Kg	C	S	L	V	D	E	M	P
	T. CLIENTE	SUPER	LUSSO	VIP	DELUX	ELITE	MAXI	PRESTIGE
68	€ - - - - - - - -							
	COMFORT				RELAX			
H.104	H.87 / 101				H.87 / 101			
	+ - €							

Art. SX 2S Art. DX 2D

Laterale Letto 2 posti
2-seater bed side element
Canapé bâtarde convertible 2 places
Lateral cama 2 plazas
Seitlichbett 2 Sitze



Mt. tessuto base / Base l.m. / Métrage Base / M. base / Meter Grundgewebe 5.0
Mt. tessuto cuscini / Cushion l.m. / Coussin m.l. / Cojines m.l. / Meter Stoff Kissen 6.0
Volume mc / Volume m³ / Volume m³ / Volumen m³ 1.1

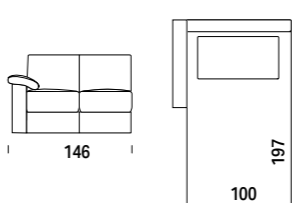

Kg	C	S	L	V	D	E	M	P
	T. CLIENTE	SUPER	LUSSO	VIP	DELUX	ELITE	MAXI	PRESTIGE
85	€ - - - - - - - -							
	COMFORT				RELAX			
H.104	H.87 / 101				H.87 / 101			
	+ - €							

Art. SX GS Art. DX GD

Laterale Letto 2 posti Grande
2-seater Large bed side element
Canapé bâtarde convertible 2 places Grand
Lateral cama 2 plazas Grande
Seitlichbett 2 Sitze Groß



Mt. tessuto base / Base l.m. / Métrage Base / M. base / Meter Grundgewebe 6.5
Mt. tessuto cuscini / Cushion l.m. / Coussin m.l. / Cojines m.l. / Meter Stoff Kissen 8.0
Volume mc / Volume m³ / Volume m³ / Volumen m³ 1.3

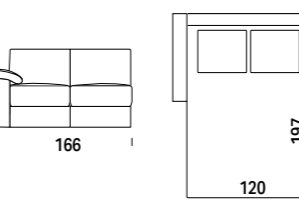

Kg	C	S	L	V	D	E	M	P
	T. CLIENTE	SUPER	LUSSO	VIP	DELUX	ELITE	MAXI	PRESTIGE
95	€ - - - - - - - -							
	COMFORT				RELAX			
H.104	H.87 / 101				H.87 / 101			
	+ - €							

Art. SX 3S Art. DX 3D

Laterale Letto 3 posti
3-seater bed side element
Canapé bâtarde convertible 3 places
Lateral cama 3 plazas
Seitlichbett 3 Sitze



Mt. tessuto base / Base l.m. / Métrage Base / M. base / Meter Grundgewebe 6.5
Mt. tessuto cuscini / Cushion l.m. / Coussin m.l. / Cojines m.l. / Meter Stoff Kissen 8.0
Volume mc / Volume m³ / Volume m³ / Volumen m³ 1.5

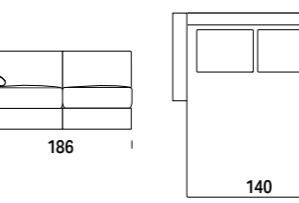

Kg	C	S	L	V	D	E	M	P
	T. CLIENTE	SUPER	LUSSO	VIP	DELUX	ELITE	MAXI	PRESTIGE
106	€ - - - - - - - -							
	COMFORT				RELAX			
H.104	H.87 / 101				H.87 / 101			
	+ - €							

COMPLETAMENTE SFODERABILE. LE FODERE DI RICAMBIO COSTANO IL 40% DEL CORRISPONDENTE ARTICOLO. / COMPLETELY REMOVABLE FABRIC. SPARE COVERS COST 40% OF THE RELATIVE ITEM. / ENTièrement DÉHOUSSABLE. LES HOUSSES DE RECHANGE COÛTENT 40% DU PRIX DE L'ARTICLE CORRESPONDANT. / TOTALMENTE DESENFUNDABLE. LAS FUNDAS DE RECAMBIO CUESTAN EL 40% DEL CORRESPONDIENTE ARTICULO. / VOLLSTÄNDIG ENTFERNBAR. ERSATZFUTTER KOSTEN 40% DES ENTSPRECHENDEN ARTIKELS.

I disegni del listino relativi ad elementi con verso si riferiscono alla versione sinistra. / The drawings in the price list associated with elements with a back refer to the version on the left. / Les dessins du catalogue de prix concernant les éléments avec un sens se réfèrent à la version gauche. / Los dibujos de la lista relativos a elementos con verso se refieren a la versión izquierda. / Die Zeichnungen in der Preisliste mit Elementen mit Vers beziehen sich auf die Version auf der linken Seite.

COMPLETAMENTE SFODERABILE. LE FODERE DI RICAMBIO COSTANO IL 40% DEL CORRISPONDENTE ARTICOLO. / COMPLETELY REMOVABLE FABRIC. SPARE COVERS COST 40% OF THE RELATIVE ITEM. / ENTièrement DÉHOUSSABLE. LES HOUSSES DE RECHANGE COÛTENT 40% DU PRIX DE L'ARTICLE CORRESPONDANT. / TOTALMENTE DESENFUNDABLE. LAS FUNDAS DE RECAMBIO CUESTAN EL 40% DEL CORRESPONDIENTE ARTICULO. / VOLLSTÄNDIG ENTFERNBAR. ERSATZFUTTER KOSTEN 40% DES ENTSPRECHENDEN ARTIKELS.

I disegni del listino relativi ad elementi con verso si riferiscono alla versione sinistra. / The drawings in the price list associated with elements with a back refer to the version on the left. / Les dessins du catalogue de prix concernant les éléments avec un sens se réfèrent à la version gauche. / Los dibujos de la lista relativos a elementos con verso se refieren a la versión izquierda. / Die Zeichnungen in der Preisliste mit Elementen mit Vers beziehen sich auf die Version auf der linken Seite.

HOUSE

Art. SX **7S** Art. DX **7D**

Laterale Letto 3 posti Maxi
3-seater Maxi bed side element
Canapé bâtarde convertible 3 places Maxi
Lateral cama 3 plazas Maxi
Seitlichbett 3 Sitze Maxi

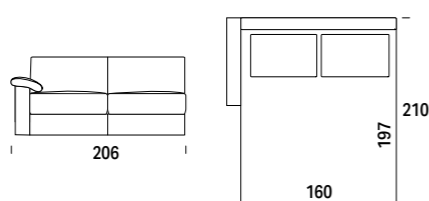

Mt. tessuto base / Base l.m. / Métrage Base / M. base / Meter Grundgewebe 6.5
Mt. tessuto cuscini / Cushion l.m. / Coussin ml. / Cojines m.l. / Meter Stoff Kissen 8.0
Volume mc / Volume m³ / Volume m³ / Volumen m³ / Volumen m³ 1.7

Kg	C	S	L	V	D	E	M	P
€	T. CLIENTE	SUPER	LUSSO	VIP	DELUX	ELITE	MAXI	PRESTIGE

117	€	-	-	-	-	-	-	-
-----	---	---	---	---	---	---	---	---



Art. SX **CL** Art. DX **LC**

Chaise longue
Chaise longue
Méristienne
Chaise longue
Chaiselongue

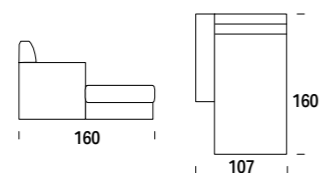

Mt. tessuto base / Base l.m. / Métrage Base / M. base / Meter Grundgewebe 5.0
Mt. tessuto cuscini / Cushion l.m. / Coussin ml. / Cojines m.l. / Meter Stoff Kissen 5.5
Volume mc / Volume m³ / Volume m³ / Volumen m³ / Volumen m³ 1.5

70	€	-	-	-	-	-	-	-
----	---	---	---	---	---	---	---	---



Art. SX **HL** Art. DX **LH**

Chaise longue c/contenitore
Chaise longue w/storage
Méristienne a/rangement
Chaise longue c/contenedor
Chaiselongue mit Bettkasten

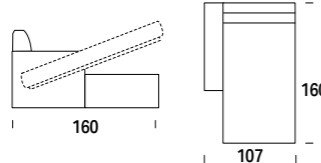

Mt. tessuto base / Base l.m. / Métrage Base / M. base / Meter Grundgewebe 5.0
Mt. tessuto cuscini / Cushion l.m. / Coussin ml. / Cojines m.l. / Meter Stoff Kissen 5.5
Volume mc / Volume m³ / Volume m³ / Volumen m³ / Volumen m³ 1.5

100	€	-	-	-	-	-	-	-
-----	---	---	---	---	---	---	---	---



Art. SX **PL** Art. DX **LP**

Terminale con penisola
End element w/peninsula
Terminal a/peninsule
Terminal con peninsula
Abschlusselement mit Halbinsel

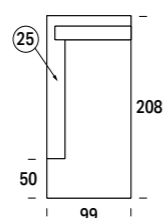

Mt. tessuto base / Base l.m. / Métrage Base / M. base / Meter Grundgewebe 5.5
Mt. tessuto cuscini / Cushion l.m. / Coussin ml. / Cojines m.l. / Meter Stoff Kissen 6.0
Volume mc / Volume m³ / Volume m³ / Volumen m³ / Volumen m³ 1.9

60	€	-	-	-	-	-	-	-
----	---	---	---	---	---	---	---	---

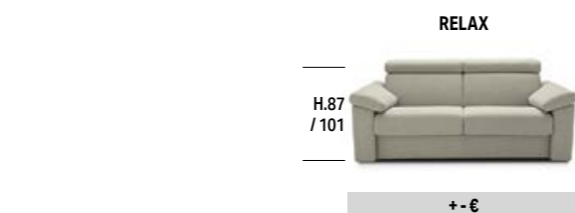

Art. **13**

Pouf 82x62
Pouf 82x62
Pouf 82x62
Puf 82x62
Sitzpuff 82x62

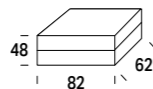

Mt. tessuto base / Base l.m. / Métrage Base / M. base / Meter Grundgewebe 1.4
Mt. tessuto cuscini / Cushion l.m. / Coussin ml. / Cojines m.l. / Meter Stoff Kissen 1.7
Volume mc / Volume m³ / Volume m³ / Volumen m³ / Volumen m³ 0.3

18	€	-	-	-	-	-	-	-
----	---	---	---	---	---	---	---	---

Art. **17**

Cuscino schienale con supp. per elem. terminale
Back cushion with support for end element
Coussin dossier a/support pour élément terminal
Cojin respaldo con soporte para elemento terminal
Rückenpolster mit Auflage für Endelement

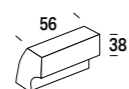

Mt. tessuto base / Base l.m. / Métrage Base / M. base / Meter Grundgewebe 1.6
Mt. tessuto cuscini / Cushion l.m. / Coussin ml. / Cojines m.l. / Meter Stoff Kissen 1.6
Volume mc / Volume m³ / Volume m³ / Volumen m³ / Volumen m³ 0.1

7	€	-	-	-	-	-	-	-
---	---	---	---	---	---	---	---	---

COMPLETAMENTE SFODERABILE. LE FODERE DI RICAMBIO COSTANO IL 40% DEL CORRISPONDENTE ARTICOLO. / COMPLETELY REMOVABLE FABRIC. SPARE COVERS COST 40% OF THE RELATIVE ITEM. / ENTIÈREMENT DÉHOUSSABLE. LES HOUSSES DE RECHANGE COUTENT 40% DU PRIX DE L'ARTICLE CORRESPONDANT. / TOTALMENTE DESENFUNDABLE. LAS FUNDAS DE RECAMBIO CUESTAN EL 40% DEL CORRESPONDIENTE ARTICULO. / VOLLSTÄNDIG ENTFERNBAR. ERSATZFUTTER KOSTEN 40% DES ENTSPRECHENDEN ARTIKELS.

I disegni del listino relativi ad elementi con verso si riferiscono alla versione sinistra. / The drawings in the price list associated with elements with a back refer to the version on the left. / Les dessins du catalogue de prix concernant les éléments avec un sens se réfèrent à la version gauche. / Los dibujos de la lista relativos a elementos con verso se refieren a la versión izquierda. / Die Zeichnungen in der Preisliste mit Elementen mit Vers beziehen sich auf die Version auf der linken Seite.

HOUSE

Art. SX **HL + 7D** Art. DX **7S + LH**

Composizione 1
Arrangement 1
Composición 1
Komposition 1

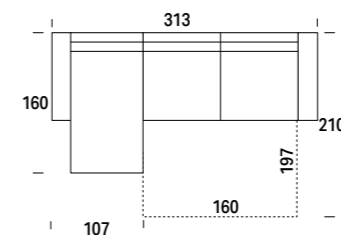

Mt. tessuto base / Base l.m. / Métrage Base / M. base / Meter Grundgewebe 11.5
Mt. tessuto cuscini / Cushion l.m. / Coussin ml. / Cojines m.l. / Meter Stoff Kissen 13.5
Volume mc / Volume m³ / Volume m³ / Volumen m³ / Volumen m³ 3.2

Kg	C	S	L	V	D	E	M	P
€	T. CLIENTE	SUPER	LUSSO	VIP	DELUX	ELITE	MAXI	PRESTIGE

217	€	-	-	-	-	-	-	-
-----	---	---	---	---	---	---	---	---



COMPLETAMENTE SFODERABILE. LE FODERE DI RICAMBIO COSTANO IL 40% DEL CORRISPONDENTE ARTICOLO. / COMPLETELY REMOVABLE FABRIC. SPARE COVERS COST 40% OF THE RELATIVE ITEM. / ENTIÈREMENT DÉHOUSSABLE. LES HOUSSES DE RECHANGE COUTENT 40% DU PRIX DE L'ARTICLE CORRESPONDANT. / TOTALMENTE DESENFUNDABLE. LAS FUNDAS DE RECAMBIO CUESTAN EL 40% DEL CORRESPONDIENTE ARTICULO. / VOLLSTÄNDIG ENTFERNBAR. ERSATZFUTTER KOSTEN 40% DES ENTSPRECHENDEN ARTIKELS.

I disegni del listino relativi ad elementi con verso si riferiscono alla versione sinistra. / The drawings in the price list associated with elements with a back refer to the version on the left. / Les dessins du catalogue de prix concernant les éléments avec un sens se réfèrent à la version gauche. / Los dibujos de la lista relativos a elementos con verso se refieren a la versión izquierda. / Die Zeichnungen in der Preisliste mit Elementen mit Vers beziehen sich auf die Version auf der linken Seite.

MADISON



Kg	C	S	L	V	D	E	M	P
	€ T. CLIENTE	SUPER	LUSSO	VIP	DELUX	ELITE	MAXI	PRESTIGE

GUIDA ICONE / ICONS GUIDE / GUIDE ICÔNES / GUÍA ICONOS / GUIDA ICONE

Optional / Optional / En option / Opción / Optional



Disponibili varianti di materasso H.13/14
Available with alternative mattress H. 13/14
Variantes disponibles de matelas H. 13/14
Disponibles variantes de colchón H. 13/14
Matratzen-Varianten H.13/14 verfügbar



Disponibile con rete a doghe
Available with slatted bed base
Disponible avec sommier à lattes
Disponible con somier de lamas
Mit Lattenrost verfügbar



Disponibile con alzadivano
Available with sofa lift-up mechanism
Disponible avec souève-divan
Disponible con levantasofá
Mit Hebe-mechanismus verfügbar

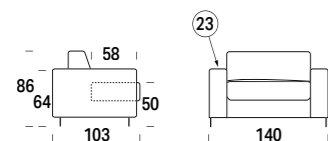

Art. 01

Poltrona Letto
Armchair bed
Fauteuil convertible
Silla de cama
Sesselbett



Mt. tessuto base / Base l.m. / Métrage Base / M. base / Meter Grundgewebe 4.7
Mt. tessuto cuscini / Cushion l.m. / Coussin m.l. / Meter Stoff Kissen 3.2
Volume mc / Volume m³ / Volumen m³ / Volumen m³ 1.3

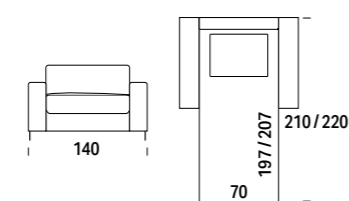

85	€	-	-	-	-	-	-	-
----	---	---	---	---	---	---	---	---

Art. 02

Divano Letto 2 posti
2-seater sofa bed
Canapé convertible 2 places
Sofá cama 2 plazas
2-Sitzer-Schlafsofa



Mt. tessuto base / Base l.m. / Métrage Base / M. base / Meter Grundgewebe 5.1
Mt. tessuto cuscini / Cushion l.m. / Coussin m.l. / Meter Stoff Kissen 3.9
Volume mc / Volume m³ / Volumen m³ / Volumen m³ 1.6

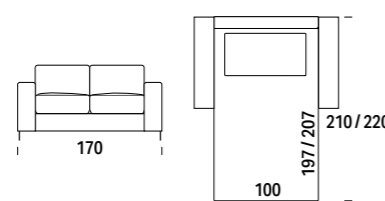

105	€	-	-	-	-	-	-	-
-----	---	---	---	---	---	---	---	---

Art. 20

Divano Letto 2 posti Grande
2-seater Large sofa bed
Canapé convertible 2 places Grand
Sofá cama 2 plazas Grande
2-Sitzer-Schlafsofa Groß



Mt. tessuto base / Base l.m. / Métrage Base / M. base / Meter Grundgewebe 5.7
Mt. tessuto cuscini / Cushion l.m. / Coussin m.l. / Meter Stoff Kissen 5.4
Volume mc / Volume m³ / Volumen m³ / Volumen m³ 1.8

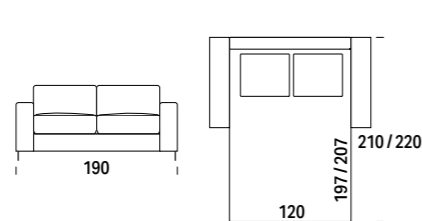

115	€	-	-	-	-	-	-	-
-----	---	---	---	---	---	---	---	---

COMPLETAMENTE SFODERABILE. LE FODERE DI RICAMBIO COSTANO IL 40% DEL CORRISPONDENTE ARTICOLO. / COMPLETELY REMOVABLE FABRIC. SPARE COVERS COST 40% OF THE RELATIVE ITEM. / ENTIÈREMENT DÉHOUSSABLE. LES HOUSSES DE RECHANGE COÛTENT 40% DU PRIX DE L'ARTICLE CORRESPONDANT. / TOTALMENTE DESENFUNDABLE. LAS FUNDAS DE RECAMBIO CUESTAN EL 40% DEL CORRISPONDIENTE ARTICULO. / VOLLSTÄNDIG ENTFERNBAR. ERSATZFUTTER KOSTEN 40% DES ENTSPRECHENDEN ARTIKELS.

I disegni del listino relativi ai elementi con verso si riferiscono alla versione sinistra. / The drawings in the price list associated with elements with a back refer to the version on the left. / Les dessins du catalogue de prix concernant les éléments avec un sens se réfèrent à la version gauche. / Los dibujos de la lista relativos a elementos con verso se refieren a la versión izquiérda. / Die Zeichnungen in der Preisliste mit Elementen mit Vers beziehen sich auf die Version auf der linken Seite.

MADISON

Art. 03

Divano Letto 3 posti
3-seater sofa bed
Canapé convertible 3 places
Sofá cama 3 plazas
3-Sitzer-Schlafsofa



Mt. tessuto base / Base l.m. / Métrage Base / M. base / Meter Grundgewebe 5.7
Mt. tessuto cuscini / Cushion l.m. / Coussin m.l. / Meter Stoff Kissen 5.4
Volume mc / Volume m³ / Volumen m³ / Volumen m³ 2.0

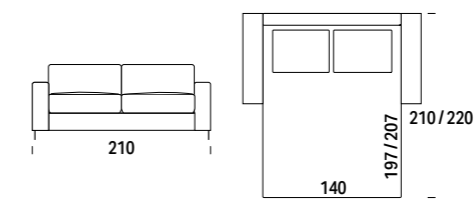

Kg	C	S	L	V	D	E	M	P
	€	-	-	-	-	-	-	-

Art. 07

Divano Letto 3 posti Maxi
3-seater Maxi sofa bed
Canapé convertible 3 places Maxi
Sofá cama 3 plazas Maxi
3-Sitzer-Schlafsofa Maxi



Mt. tessuto base / Base l.m. / Métrage Base / M. base / Meter Grundgewebe 5.7
Mt. tessuto cuscini / Cushion l.m. / Coussin m.l. / Meter Stoff Kissen 5.4
Volume mc / Volume m³ / Volumen m³ / Volumen m³ 2.2

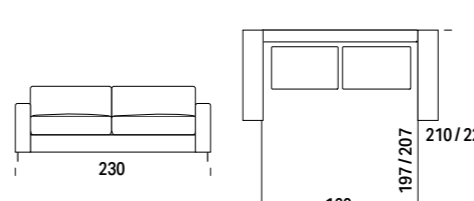

135	€	-	-	-	-	-	-	-
-----	---	---	---	---	---	---	---	---

OPTIONAL



CROMO
CHROME
CHROME
CROMO
CHROM



NERO OPACO
MATT BLACK
NOIR MAT
NEGRO MATE
MATTSCHWARZ

OPTIONAL MADISON - RETE EXTRALONGUE

/ EXTRALONGUE SLAT / SOMMIER EXTRALONGUE / RED EXTRALONGUE / EXTRALANGE BETTMECHANISMUS

Rete eletrosaldada con terminale cinghiato e materasso Comort D30

Electrowelded bed base with belted end element and Comfort mattress D 30
Sommier électrosoudé avec terminal avec ceinture et matelas Comfort D30
Sommier electrosoldada con terminal con correa y colchón Comfort D30
Elektrogeschweißter Lattenrost mit Gurtende und Comfort D30 Matratze

Per Art. Item Art. Por Art. Por Art. Pro Art.	Dimensione Dimension Taille Medidas Dimension	Maggiorazione per materasso profondità cm. 207 Supplement for mattress with depth cm. 207 Supplément pour matelas de profondeur cm. 207 Suplemento para colchón de profundidad cm. 207 Aufpreis für Tiefenmatratze cm 207
01	207 x 70 (±2)	-
02	207 x 100 (±2)	-
20	207 x 120 (±2)	-
03	207 x 140 (±2)	-
07	207 x 160 (±2)	-

COMPLETAMENTE SFODERABILE. LE FODERE DI RICAMBIO COSTANO IL 40% DEL CORRISPONDENTE ARTICOLO. / COMPLETELY REMOVABLE FABRIC. SPARE COVERS COST 40% OF THE RELATIVE ITEM. / ENTIÈREMENT DÉHOUSSABLE. LES HOUSSES DE RECHANGE COÛTENT 40% DU PRIX DE L'ARTICLE CORRESPONDANT. / TOTALMENTE DESENFUNDABLE. LAS FUNDAS DE RECAMBIO CUESTAN EL 40% DEL CORRISPONDIENTE ARTICULO. / VOLLSTÄNDIG ENTFERNBAR. ERSATZFUTTER KOSTEN 40% DES ENTSPRECHENDEN ARTIKELS.

I disegni del listino relativi ai elementi con verso si riferiscono alla versione sinistra. / The drawings in the price list associated with elements with a back refer to the version on the left. / Les dessins du catalogue de prix concernant les éléments avec un sens se réfèrent à la version gauche. / Los dibujos de la lista relativos a elementos con verso se refieren a la versión izquiérda. / Die Zeichnungen in der Preisliste mit Elementen mit Vers beziehen sich auf die Version auf der linken Seite.

SPIKE

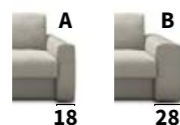

Kg	C	S	L	V	D	E	M	P
	T. CLIENTE	SUPER	LUSSO	VIP	DELUX	ELITE	MAXI	PRESTIGE

GUIDA ICONE / ICONS GUIDE / GUIDE ICÔNES / GUÍA ICONOS / GUIDA ICONE

Optional / Optional / En option / Opción / Optional

Disponibili varianti di materasso H.13/14 Available with alternative mattress H. 13/14 Variantes disponibles de matelas H. 13/14 Disponibles variantes de colchón H. 13/14 Matratzen-Varianten H.13/14 verfuégbar	Disponibile con materasso H.17/18 Available with mattress H. 17/18 Disponible avec matelas H. 17/18 Disponibles variantes de colchón H. 17/18 Mit Matratze H.17/18 verfuégbar	Disponibile con rete a doghe Available with slatted bed base Disponible avec sommier à lattes Disponibles variantes de colchón H. 17/18 Mit Lattenrost verfuégbar	Disponibile con alzadivano Available with sofa lift-up mechanism Disponible avec souève-divan Disponibles variantes de colchón H. 17/18 Mit Hebe mechanism verfuégbar	Disponibile con carter copripiedino Available with foot guard Disponible avec carter couvre-pied Disponibles variantes de colchón H. 17/18 Mit Fußabdeckung verfuégbar	Di serie / Standard / Standard / Estándar / Standard Cuscini schienale e seduta in misto piuma Back and seat cushions mixed feather Cousins dossier et assises en mixte plume Cojines del respaldo y asiento en mixto pluma Rückenkissen und Sitz in Federmischung	

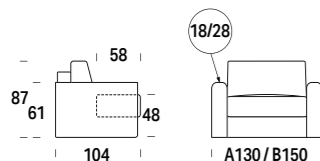

Art. 01

Poltrona Letto
Armchair bed
Fauteuil convertible
Silla de cama
Sesselbett

Kg	C	S	L	V	D	E	M	P
88	T. CLIENTE	SUPER	LUSSO	VIP	DELUX	ELITE	MAXI	PRESTIGE

Mt. tessuto base / Base L.m. / Métrage Base / M. base / Meter Grundgewebe 6.0
Mt. tessuto cuscini / Cushion L.m. / Coussin m.l. / Cojines m.l. / Meter Stoff Kissen 3.5
Volume mc / Volume m³ / Volume m³ / Volumen m³ 1.4

Art. 02

Divano Letto 2 posti
2-seater sofa bed
Canapé convertible 2 places
Sofá cama 2 plazas
2-Sitzer-Schlafsofa

Kg	C	S	L	V	D	E	M	P
104	T. CLIENTE	SUPER	LUSSO	VIP	DELUX	ELITE	MAXI	PRESTIGE

Mt. tessuto base / Fabric L.m. / Métrage Base / M. base / Meter Grundgewebe 6.5
Mt. tessuto cuscini / Cushion L.m. / Coussin m.l. / Cojines m.l. / Meter Stoff Kissen 4.5
Volume mc / Volume m³ / Volume m³ / Volumen m³ 1.7

Art. 20

Divano Letto 2 posti Grande
2-seater Large sofa bed
Canapé convertible 2 places Grand
Sofá cama 2 plazas Grande
2-Sitzer-Schlafsofa Groß

Kg	C	S	L	V	D	E	M	P
115	T. CLIENTE	SUPER	LUSSO	VIP	DELUX	ELITE	MAXI	PRESTIGE

Mt. tessuto base / Base L.m. / Métrage Base / M. base / Meter Grundgewebe 7.5
Mt. tessuto cuscini / Cushion L.m. / Coussin m.l. / Cojines m.l. / Meter Stoff Kissen 6.5
Volume mc / Volume m³ / Volume m³ / Volumen m³ 2.0

COMPLEMENTAMENTE SFODERABILE. LE FODERE DI RICAMBIO COSTANO IL 40% DEL CORRISPONDENTE ARTICOLO. / COMPLETELY REMOVABLE FABRIC. SPARE COVERS COST 40% OF THE RELATIVE ITEM. / ENTIÈREMENT DÉHOUSSABLE. LES HOUSSES DE RECHANGE COÛTENT 40% DU PRIX DE L'ARTICLE CORRESPONDANT. / TOTALMENTE DESENFUNDABLE. LAS FUNDAS DE RECAMBIO CUESTAN EL 40% DEL CORRESPONDIENTE ARTICULO. / VOLLSTÄNDIG ENTFERNBAR. ERSATZFUTTER KOSTEN 40% DES ENTSPRECHENDEN ARTIKELS.

I disegni del listino relativi ad elementi con verso si riferiscono alla versione sinistra. / The drawings in the price list associated with elements with a back refer to the version on the left. / Les dessins du catalogue de prix concernant les éléments avec un sens se réfèrent à la version gauche. / Los dibujos de la lista relativos a elementos con verso se refieren a la versión izquierda. / Die Zeichnungen in der Preisliste mit Elementen mit Vers beziehen sich auf die Version auf der linken Seite.

SPIKE



Art. 03

Divano Letto 3 posti
3-seater sofa bed
Canapé convertible 3 places
Sofá cama 3 plazas
3-Sitzer-Schlafsofa

Kg	C	S	L	V	D	E	M	P
126	T. CLIENTE	SUPER	LUSSO	VIP	DELUX	ELITE	MAXI	PRESTIGE

Mt. tessuto base / Base L.m. / Métrage Base / M. base / Meter Grundgewebe 7.5
Mt. tessuto cuscini / Cushion L.m. / Coussin m.l. / Cojines m.l. / Meter Stoff Kissen 6.5
Volume mc / Volume m³ / Volume m³ / Volumen m³ 2.2

Art. 07

Divano Letto 3 posti Maxi
3-seater Maxi sofa bed
Canapé convertible 3 places Maxi
Sofá cama 3 plazas Maxi
3-Sitzer-Schlafsofa Maxi

Kg	C	S	L	V	D	E	M	P
137	T. CLIENTE	SUPER	LUSSO	VIP	DELUX	ELITE	MAXI	PRESTIGE

Mt. tessuto base / Base L.m. / Métrage Base / M. base / Meter Grundgewebe 7.5
Mt. tessuto cuscini / Cushion L.m. / Coussin m.l. / Cojines m.l. / Meter Stoff Kissen 6.5
Volume mc / Volume m³ / Volume m³ / Volumen m³ 2.4

Art. SX 1S Art. DX 1D

Laterale Letto 1 posto
1-seater bed side element
Canapé bâtarde convertible 2 place
Lateral cama 1 plaza
Seitlichbett 1 Sitz

Kg	C	S	L	V	D	E	M	P
68	T. CLIENTE	SUPER	LUSSO	VIP	DELUX	ELITE	MAXI	PRESTIGE

Mt. tessuto base / Base L.m. / Métrage Base / M. base / Meter Grundgewebe 4.0
Mt. tessuto cuscini / Cushion L.m. / Coussin m.l. / Cojines m.l. / Meter Stoff Kissen 6.5
Volume mc / Volume m³ / Volume m³ / Volumen m³ 1.1

Art. SX 2S Art. DX 2D

Laterale Letto 2 posti
2-seater bed side element
Canapé bâtarde convertible 2 places
Lateral cama 2 plazas
Seitlichbett 2 Sitze

Kg	C	S	L	V	D	E	M	P
85	T. CLIENTE	SUPER	LUSSO	VIP	DELUX	ELITE	MAXI	PRESTIGE

Mt. tessuto base / Base L.m. / Métrage Base / M. base / Meter Grundgewebe 4.5
Mt. tessuto cuscini / Cushion L.m. / Coussin m.l. / Cojines m.l. / Meter Stoff Kissen 4.5
Volume mc / Volume m³ / Volume m³ / Volumen m³ 1.4

Art. SX GS Art. DX GD

Laterale Letto 2 posti Grande
2-seater Large bed side element
Canapé bâtarde convertible 2 places Grand
Lateral cama 2 plazas Grande
Seitlichbett 2 Sitze Groß

Kg	C	S	L	V	D	E	M	P
95	T. CLIENTE	SUPER	LUSSO	VIP	DELUX	ELITE	MAXI	PRESTIGE

Mt. tessuto base / Base L.m. / Métrage Base / M. base / Meter Grundgewebe 5.5
Mt. tessuto cuscini / Cushion L.m. / Coussin m.l. / Cojines m.l. / Meter Stoff Kissen 6.5
Volume mc / Volume m³ / Volume m³ / Volumen m³ 1.6

Art. SX 3S Art. DX 3D

Laterale Letto 3 posti
3-seater bed side element
Canapé bâtarde convertible 3 places
Lateral cama 3 plazas
Seitlichbett 3 Sitze

Kg	C	S	L	V	D	E	M	P
106	T. CLIENTE	SUPER	LUSSO	VIP	DELUX	ELITE	MAXI	PRESTIGE

Mt. tessuto base / Base L.m. / Métrage Base / M. base / Meter Grundgewebe 5.5
Mt. tessuto cuscini / Cushion L.m. / Coussin m.l. / Cojines m.l. / Meter Stoff Kissen 6.5
Volume mc / Volume m³ / Volume m³ / Volumen m³ 1.8

COMPLEMENTAMENTE SFODERABILE. LE FODERE DI RICAMBIO COSTANO IL 40% DEL CORRISPONDENTE ARTICOLO. / COMPLETELY REMOVABLE FABRIC. SPARE COVERS COST 40% OF THE RELATIVE ITEM. / ENTIÈREMENT DÉHOUSSABLE. LES HOUSSES DE RECHANGE COÛTENT 40% DU PRIX DE L'ARTICLE CORRESPONDANT. / TOTALMENTE DESENFUNDABLE. LAS FUNDAS DE RECAMBIO CUESTAN EL 40% DEL CORRESPONDIENTE ARTICULO. / VOLLSTÄNDIG ENTFERNBAR. ERSATZFUTTER KOSTEN 40% DES ENTSPRECHENDEN ARTIKELS.

I disegni del listino relativi ad elementi con verso si riferiscono alla versione sinistra. / The drawings in the price list associated with elements with a back refer to the version on the left. / Les dessins du catalogue de prix concernant les éléments avec un sens se réfèrent à la version gauche. / Los dibujos de la lista relativos a elementos con verso se refieren a la versión izquierda. / Die Zeichnungen in der Preisliste mit Elementen mit Vers beziehen sich auf die Version auf der linken Seite.

SPIKE

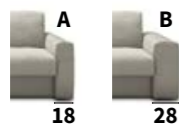

Art. SX **7S** Art. DX **7D**

Laterale Letto 3 posti Maxi
3-seater Maxi bed side element
Canapé bâtarde convertible 3 places Maxi
Lateral cama 3 plazas Maxi
Seitlichbett 3 Sitze Maxi

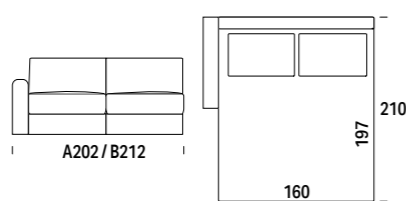

Kg	C	S	L	V	D	E	M	P
	T. CLIENTE	SUPER	LUSSO	VIP	DE LUX	ELITE	MAXI	PRESTIGE
117	€ -	-	-	-	-	-	-	-

Mt. tessuto base / Base l.m. / Métrage Base / M. base / Meter Grundgewebe 5.5
Mt. tessuto cuscini / Cushion l.m. / Coussin m.l. / Cojines m.l. / Meter Stoff Kissen 6.5
Volume mc / Volume m³ / Volume m³ / Volumen m³ 2.0

Art. SX **CL** Art. DX **LC**

Chaise longue
Chaise longue
Méristienne
Chaise longue
Chaiselongue

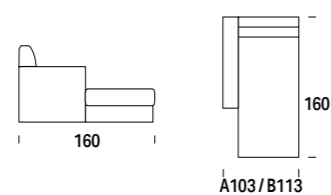

Kg	C	S	L	V	D	E	M	P
	T. CLIENTE	SUPER	LUSSO	VIP	DE LUX	ELITE	MAXI	PRESTIGE
70	€ -	-	-	-	-	-	-	-

Mt. tessuto base / Base l.m. / Métrage Base / M. base / Meter Grundgewebe 5.0
Mt. tessuto cuscini / Cushion l.m. / Coussin m.l. / Cojines m.l. / Meter Stoff Kissen 4.5
Volume mc / Volume m³ / Volume m³ / Volumen m³ 1.5

Art. SX **HL** Art. DX **LH**

Chaise longue c/contenitore
Chaise longue w/storage
Méristienne a/rangement
Chaise longue c/contenedor
Chaiselongue mit Bettkasten

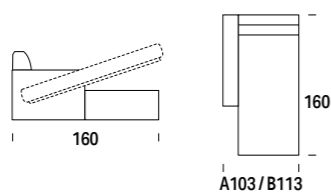

Kg	C	S	L	V	D	E	M	P
	T. CLIENTE	SUPER	LUSSO	VIP	DE LUX	ELITE	MAXI	PRESTIGE
100	€ -	-	-	-	-	-	-	-

Art. **13**

Pouf 82x62
Pouf 82x62
Pouf 82x62
Puf 82x62
Sitzpuff 82x62

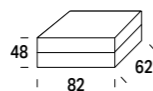

Kg	C	S	L	V	D	E	M	P
	T. CLIENTE	SUPER	LUSSO	VIP	DE LUX	ELITE	MAXI	PRESTIGE
18	€ -	-	-	-	-	-	-	-

Mt. tessuto base / Base l.m. / Métrage Base / M. base / Meter Grundgewebe 1.4
Mt. tessuto cuscini / Cushion l.m. / Coussin m.l. / Cojines m.l. / Meter Stoff Kissen 1.7
Volume mc / Volume m³ / Volume m³ / Volumen m³ 0.3

SPIKE



Art. SX **CL + 3D** Art. DX **3S + LC**

Composizione 1
Arrangement 1
Composition 1
Composición 1
Komposition 1

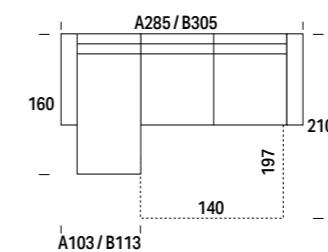

Kg	C	S	L	V	D	E	M	P
	T. CLIENTE	SUPER	LUSSO	VIP	DE LUX	ELITE	MAXI	PRESTIGE
176	€ -	-	-	-	-	-	-	-

Mt. tessuto base / Base l.m. / Métrage Base / M. base / Meter Grundgewebe 10.5
Mt. tessuto cuscini / Cushion l.m. / Coussin m.l. / Cojines m.l. / Meter Stoff Kissen 11.0
Volume mc / Volume m³ / Volume m³ / Volumen m³ 3.3

Art. SX **HL + 7D** Art. DX **7S + LH**

Composizione 2
Arrangement 2
Composition 2
Composición 2
Komposition 2

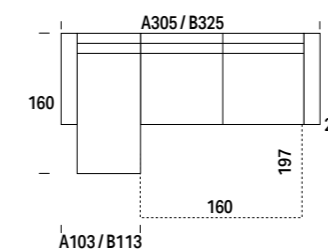

Kg	C	S	L	V	D	E	M	P
	T. CLIENTE	SUPER	LUSSO	VIP	DE LUX	ELITE	MAXI	PRESTIGE
217	€ -	-	-	-	-	-	-	-

Mt. tessuto base / Base l.m. / Métrage Base / M. base / Meter Grundgewebe 10.5
Mt. tessuto cuscini / Cushion l.m. / Coussin m.l. / Cojines m.l. / Meter Stoff Kissen 11.0
Volume mc / Volume m³ / Volume m³ / Volumen m³ 3.5

FILO CUCITURE DISPONIBILE IN TINTA O CONTRASTO / TOP STITCHING AVAILABLE IN SAME OR CONTRASTING COLOUR / PIQÛRE DISPONIBILE EN TEINTE OU EN CONTRASTE / COSTURAS DISPONIBLES EN COLORES A JUEGO O EN CONTRASTE / FADEN DER NAHT TON-IN-TON ODER IN KONTRASTFARBE ERHÄLTlich

2000		4000		504		869		379		262		1091	
419		113		1314		575		1185		864		816	
42		118		600		578		565		1097		821	
415		123		1411		326							

COMPLETAMENTE SFODERABILE. LE FODERE DI RICAMBIO COSTANO IL 40% DEL CORRISPONDENTE ARTICOLO. / COMPLETELY REMOVABLE FABRIC. SPARE COVERS COST 40% OF THE RELATIVE ITEM. / ENTIÈREMENT DÉHOUSSABLE. LES HOUSSES DE RECHANGE COÛTENT 40% DU PRIX DE L'ARTICLE CORRESPONDANT. / TOTALMENTE DESENFUNDABLE. LAS FUNDAS DE RECAMBIO CUESTAN EL 40% DEL CORRESPONDIENTE ARTICULO. / VOLLSTÄNDIG ENTFERNBAR. ERSATZPUTTER KOSTEN 40% DES ENTSPRECHENDEN ARTIKELS.

I disegni del listino relativi ad elementi con verso si riferiscono alla versione sinistra. / The drawings in the price list associated with elements with a back refer to the version on the left. / Les dessins du catalogue de prix concernant les éléments avec un sens se réfèrent à la version gauche. / Los dibujos de la lista relativos a elementos con verso se refieren a la versión izquierda. / Die Zeichnungen in der Preisliste mit Elementen mit Vers beziehen sich auf die Version auf der linken Seite.

COMPLETAMENTE SFODERABILE. LE FODERE DI RICAMBIO COSTANO IL 40% DEL CORRISPONDENTE ARTICOLO. / COMPLETELY REMOVABLE FABRIC. SPARE COVERS COST 40% OF THE RELATIVE ITEM. / ENTIÈREMENT DÉHOUSSABLE. LES HOUSSES DE RECHANGE COÛTENT 40% DU PRIX DE L'ARTICLE CORRESPONDANT. / TOTALMENTE DESENFUNDABLE. LAS FUNDAS DE RECAMBIO CUESTAN EL 40% DEL CORRESPONDIENTE ARTICULO. / VOLLSTÄNDIG ENTFERNBAR. ERSATZPUTTER KOSTEN 40% DES ENTSPRECHENDEN ARTIKELS.

I disegni del listino relativi ad elementi con verso si riferiscono alla versione sinistra. / The drawings in the price list associated with elements with a back refer to the version on the left. / Les dessins du catalogue de prix concernant les éléments avec un sens se réfèrent à la version gauche. / Los dibujos de la lista relativos a elementos con verso se refieren a la versión izquierda. / Die Zeichnungen in der Preisliste mit Elementen mit Vers beziehen sich auf die Version auf der linken Seite.

FLAIR



Kg	C	S	L	V	D	E	M	P
	T. CLIENTE	SUPER	LUSSO	VIP	DELUX	ELITE	MAXI	PRESTIGE

GUIDA ICONE / ICONS GUIDE / GUIDE ICÓNES / GUÍA ICONOS / GUIDA ICONE

Optional / Optional / En option / Opción / Optional



Disponibili varianti di materasso H.13/14
Available with alternative mattress H. 13/14
Variantes disponibles de matelas H. 13/14
Disponibles variantes de colchón H. 13/14
Matratzen-Varianten H.13/14 verfügbare



Disponibile con materasso H.17/18
Available with mattress H. 17/18
Disponibile avec matelas H. 17/18
Disponibile con colchón H. 17/18
Mit Matratze H.17/18 verfügbare



Disponibile con rete a doghe
Available with slatted bed base
Disponibile avec sommier à lattes
Disponibile con somier de lamas
Mit Lattenrost verfügbare



Disponibile con alzadivano
Available with sofa lift-up mechanism
Disponibile avec souleve-divan
Disponibile con levantasofá
Mit Hebe Mechanismus verfügbare



Disponibile con carter copripiedino
Available with foot guard
Disponibile avec carter couvre-pied
Disponibile con carter cubrepata
Mit Fußabdeckung verfügbare



Portacuscini su schienale
Pillow storage in backrest
Porte-coussins sur dossier
Portacojines en el respaldo
Kissenbehälter auf der Rückenlehne

Di serie / Standard / Standard / Estándar / Standard

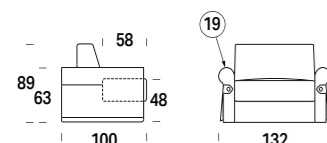

Art. 01

Poltrona Letto
Armchair bed
Fauteuil convertible
Silla de cama
Sesselbett



Mt. tessuto base / Base l.m. / Métrage Base / M. base / Meter Grundgewebe	6.0
Mt. tessuto cuscini / Cushion l.m. / Coussin m.l. / Cojines m.l. / Meter Stoff Kissen	4.5
Volume mc / Volume m³ / Volume m³ / Volumen m³ / Volumen m³	0.9

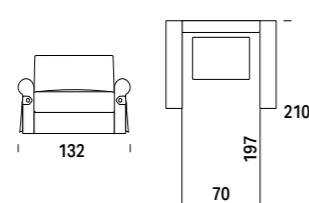

Kg	C	S	L	V	D	E	M	P
	T. CLIENTE	SUPER	LUSSO	VIP	DELUX	ELITE	MAXI	PRESTIGE
114	€	-	-	-	-	-	-	-
		COMFORT		RELAX				
H.104								
		H.87 / 101						
		+ - €		+ - €				

Art. 02

Divano Letto 2 posti
2-seater sofa bed
Canapé convertible 2 places
Sofá cama 2 plazas
2-Sitzer-Schlafsofa



Mt. tessuto base / Base l.m. / Métrage Base / M. base / Meter Grundgewebe	6.5
Mt. tessuto cuscini / Cushion l.m. / Coussin m.l. / Cojines m.l. / Meter Stoff Kissen	6.0
Volume mc / Volume m³ / Volume m³ / Volumen m³ / Volumen m³	1.2

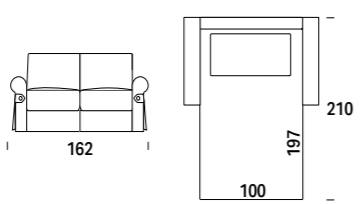

Kg	C	S	L	V	D	E	M	P
	T. CLIENTE	SUPER	LUSSO	VIP	DELUX	ELITE	MAXI	PRESTIGE
125	€	-	-	-	-	-	-	-
		COMFORT		RELAX				
H.104								
		H.87 / 101						
		+ - €		+ - €				

Art. 20

Divano Letto 2 posti Grande
2-seater Large sofa bed
Canapé convertible 2 places Grand
Sofá cama 2 plazas Grande
2-Sitzer-Schlafsofa Groß



Mt. tessuto base / Base l.m. / Métrage Base / M. base / Meter Grundgewebe	8.5
Mt. tessuto cuscini / Cushion l.m. / Coussin m.l. / Cojines m.l. / Meter Stoff Kissen	8.0
Volume mc / Volume m³ / Volume m³ / Volumen m³ / Volumen m³	1.4

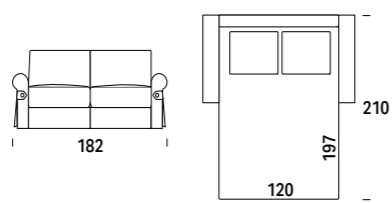

Kg	C	S	L	V	D	E	M	P
	T. CLIENTE	SUPER	LUSSO	VIP	DELUX	ELITE	MAXI	PRESTIGE
125	€	-	-	-	-	-	-	-
		COMFORT		RELAX				
H.104								
		H.87 / 101						
		+ - €		+ - €				

FLAIR

Art. 03

Divano Letto 3 posti
3-seater sofa bed
Canapé convertible 3 places
Sofá cama 3 plazas
3-Sitzer-Schlafsofa



Mt. tessuto base / Base l.m. / Métrage Base / M. base / Meter Grundgewebe	8.5
Mt. tessuto cuscini / Cushion l.m. / Coussin m.l. / Cojines m.l. / Meter Stoff Kissen	8.5
Volume mc / Volume m³ / Volume m³ / Volumen m³ / Volumen m³	1.6

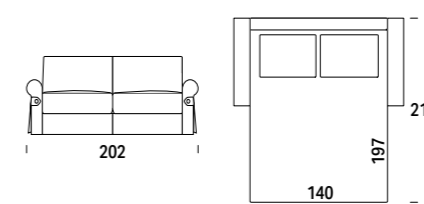

Kg	C	S	L	V	D	E	M	P
	T. CLIENTE	SUPER	LUSSO	VIP	DELUX	ELITE	MAXI	PRESTIGE
114	€	-	-	-	-	-	-	-
		COMFORT		RELAX				
H.104								
		H.87 / 101						
		+ - €		+ - €				

Art. 07

Divano Letto 3 posti Maxi
3-seater Maxi sofa bed
Canapé convertible 3 places Maxi
Sofá cama 3 plazas Maxi
3-Sitzer-Schlafsofa Maxi



Mt. tessuto base / Base l.m. / Métrage Base / M. base / Meter Grundgewebe	8.5
Mt. tessuto cuscini / Cushion l.m. / Coussin m.l. / Cojines m.l. / Meter Stoff Kissen	8.5
Volume mc / Volume m³ / Volume m³ / Volumen m³ / Volumen m³	1.8

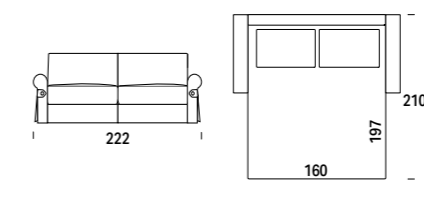

Kg	C	S	L	V	D	E	M	P
	T. CLIENTE	SUPER	LUSSO	VIP	DELUX	ELITE	MAXI	PRESTIGE
125	€	-	-	-	-	-	-	-
		COMFORT		RELAX				
H.104								
		H.87 / 101						
		+ - €		+ - €				

Art. SX 1S Art. DX 1D

Laterale Letto 1 posto
1-seater bed side element
Canapé bâtarde convertible 2 place
Lateral cama 1 plaza
Seitlichbett 1 Sitz



Mt. tessuto base / Base l.m. / Métrage Base / M. base / Meter Grundgewebe	4.5
Mt. tessuto cuscini / Cushion l.m. / Coussin m.l. / Cojines m.l. / Meter Stoff Kissen	4.5
Volume mc / Volume m³ / Volume m³ / Volumen m³ / Volumen m³	0.9

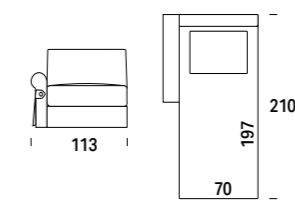

Kg	C	S	L	V	D	E	M	P
	T. CLIENTE	SUPER	LUSSO	VIP	DELUX	ELITE	MAXI	PRESTIGE
62	€	-	-	-	-	-	-	-
		COMFORT		RELAX				
H.104								
		H.87 / 101						
		+ - €		+ - €				

Art. SX 2S Art. DX 2D

Laterale Letto 2 posti
2-seater bed side element
Canapé bâtarde convertible 2 places
Lateral cama 2 plazas
Seitlichbett 2 Sitze



Mt. tessuto base / Base l.m. / Métrage Base / M. base / Meter Grundgewebe	5.0
Mt. tessuto cuscini / Cushion l.m. / Coussin m.l. / Cojines m.l. / Meter Stoff Kissen	6.0
Volume mc / Volume m³ / Volume m³ / Volumen m³ / Volumen m³	1.1

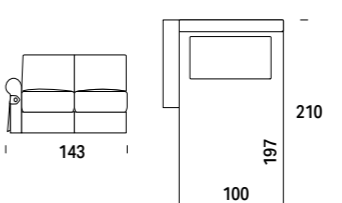

Kg	C	S	L	V	D	E	M	P
	T. CLIENTE	SUPER	LUSSO	VIP	DELUX	ELITE	MAXI	PRESTIGE
77	€	-	-	-	-	-	-	-
		COMFORT		RELAX				
H.104								
		H.87 / 101						
		+ - €		+ - €				

Art. SX GS Art. DX GD

Laterale Letto 2 posti Grande
2-seater Large bed side element
Canapé bâtarde convertible 2 places Grand
Lateral cama 2 plazas Grande
Seitlichbett 2 Sitze Groß



Mt. tessuto base / Base l.m. / Métrage Base / M. base / Meter Grundgewebe	6.5
Mt. tessuto cuscini / Cushion l.m. / Coussin m.l. / Cojines m.l. / Meter Stoff Kissen	8.0
Volume mc / Volume m³ / Volume m³ / Volumen m³ / Volumen m³	1.3

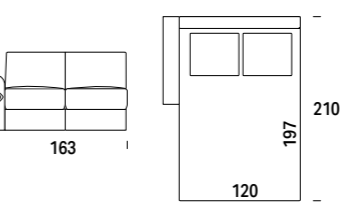

Kg	C	S	L	V	D	E	M	P
	T. CLIENTE	SUPER	LUSSO	VIP	DELUX	ELITE	MAXI	PRESTIGE
89	€	-	-	-	-	-	-	-
		COMFORT		RELAX				
H.104								
		H.87 / 101						
		+ - €		+ - €				

Art. SX 3S Art. DX 3D

Laterale Letto 3 posti
3-seater bed side element
Canapé bâtarde convertible 3 places
Lateral cama 3 plazas
Seitlichbett 3 Sitze



Mt. tessuto base / Base l.m. / Métrage Base / M. base / Meter Grundgewebe	6.5
Mt. tessuto cuscini / Cushion l.m. / Coussin m.l. / Cojines m.l. / Meter Stoff Kissen	8.0
Volume mc / Volume m³ / Volume m³ / Volumen m³ / Volumen m³	1.5

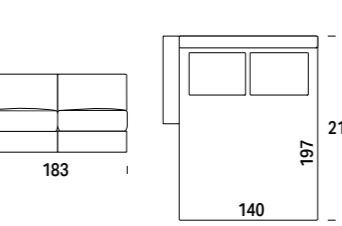

Kg	C	S	L	V	D	E	M	P
	T. CLIENTE	SUPER	LUSSO	VIP	DELUX	ELITE	MAXI	PRESTIGE
100	€	-	-	-	-	-	-	-
		COMFORT		RELAX				
H.104								
		H.87 / 101						
		+ - €		+ - €				

COMPLETAMENTE SFODERABILE. LE FODERE DI RICAMBIO COSTANO IL 40% DEL CORRISPONDENTE ARTICOLO. / COMPLETELY REMOVABLE FABRIC. SPARE COVERS COST 40% OF THE RELATIVE ITEM. / ENTIEREMENT DÉHOUSSABLE. LES HOUSSES DE RECHANGE COUTENT 40% DU PRIX DE L'ARTICLE CORRESPONDANT. / TOTALMENTE DESENFUNDABLE. LAS FUNDAS DE RECAMBIO CUESTAN EL 40% DEL CORRESPONDIENTE ARTICULO. / VOLLSTÄNDIG ENTFERNBAR. ERSATZFUTTER KOSTEN 40% DES ENTSPRECHENDEN ARTIKELS.

I disegni del listino relativi ad elementi con verso si riferiscono alla versione sinistra. / The drawings in the price list associated with elements with a back refer to the version on the left. / Les dessins du catalogue de prix concernant les éléments avec un sens se réfèrent à la version gauche. / Los dibujos de la lista relativos a elementos con verso se refieren a la versión izquierda. / Die Zeichnungen in der Preisliste mit Elementen mit Vers beziehen sich auf die Version auf der linken Seite.

COMPLETAMENTE SFODERABILE. LE FODERE DI RICAMBIO COSTANO IL 40% DEL CORRISPONDENTE ARTICOLO. / COMPLETELY REMOVABLE FABRIC. SPARE COVERS COST 40% OF THE RELATIVE ITEM. / ENTIEREMENT DÉHOUSSABLE. LES HOUSSES DE RECHANGE COUTENT 40% DU PRIX DE L'ARTICLE CORRESPONDANT. / TOTALMENTE DESENFUNDABLE. LAS FUNDAS DE RECAMBIO CUESTAN EL 40% DEL CORRESPONDIENTE ARTICULO. / VOLLSTÄNDIG ENTFERNBAR. ERSATZFUTTER KOSTEN 40% DES ENTSPRECHENDEN ARTIKELS.

I disegni del listino relativi ad elementi con verso si riferiscono alla versione sinistra. / The drawings in the price list associated with elements with a back refer to the version on the left. / Les dessins du catalogue de prix concernant les éléments avec un sens se réfèrent à la version gauche. / Los dibujos de la lista relativos a elementos con verso se refieren a la versión izquierda. / Die Zeichnungen in der Preisliste mit Elementen mit Vers beziehen sich auf die Version auf der linken Seite.

FLAIR

Art. SX **7S** Art. DX **7D**

Laterale Letto 3 posti Maxi
3-seater Maxi bed side element
Canapé bâtarde convertible 3 places Maxi
Lateral cama 3 plazas Maxi
Seitlichbett 3 Sitze Maxi

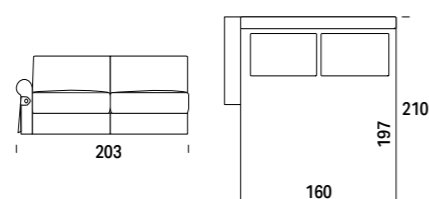

Mt. tessuto base / Base l.m. / Métrage Base / M. base / Meter Grundgewebe 6.5
Mt. tessuto cuscini / Cushion l.m. / Coussin ml. / Cojines ml. / Meter Stoff Kissen 8.0
Volume mc / Volume m³ / Volume m³ / Volumen m³ 1.7

Kg								
€	C	S	L	V	D	E	M	P
	T. CLIENTE	SUPER	LUSSO	VIP	DELUX	ELITE	MAXI	PRESTIGE

111	€	-	-	-	-	-	-	-
-----	---	---	---	---	---	---	---	---



Art. SX **CL** Art. DX **LC**

Chaise longue
Chaise longue
Méristienne
Chaise longue
Chaiselongue

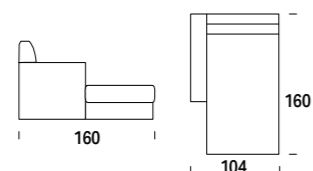

Mt. tessuto base / Base l.m. / Métrage Base / M. base / Meter Grundgewebe 5.0
Mt. tessuto cuscini / Cushion l.m. / Coussin ml. / Cojines ml. / Meter Stoff Kissen 5.5
Volume mc / Volume m³ / Volume m³ / Volumen m³ 1.5

64	€	-	-	-	-	-	-	-
----	---	---	---	---	---	---	---	---



Art. SX **HL** Art. DX **LH**

Chaise longue c/contenitore
Chaise longue w/storage
Méristienne a/rangement
Chaise longue c/contenedor
Chaiselongue mit Bettkasten

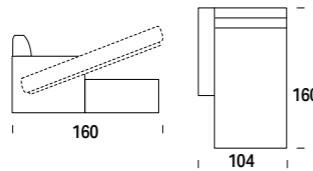

Mt. tessuto base / Base l.m. / Métrage Base / M. base / Meter Grundgewebe 5.0
Mt. tessuto cuscini / Cushion l.m. / Coussin ml. / Cojines ml. / Meter Stoff Kissen 5.5
Volume mc / Volume m³ / Volume m³ / Volumen m³ 1.5

94	€	-	-	-	-	-	-	-
----	---	---	---	---	---	---	---	---



Art. SX **PL** Art. DX **LP**

Terminale con penisola
End element w/peninsula
Terminal a/peninsule
Terminal con peninsula
Abschlusselement mit Halbinsel

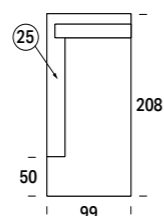

Mt. tessuto base / Base l.m. / Métrage Base / M. base / Meter Grundgewebe 5.5
Mt. tessuto cuscini / Cushion l.m. / Coussin ml. / Cojines ml. / Meter Stoff Kissen 6.0
Volume mc / Volume m³ / Volume m³ / Volumen m³ 1.9

60	€	-	-	-	-	-	-	-
----	---	---	---	---	---	---	---	---



Art. **13**

Pouf 82x62
Pouf 82x62
Pouf 82x62
Puf 82x62
Sitzpuff 82x62

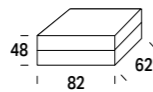

Mt. tessuto base / Base l.m. / Métrage Base / M. base / Meter Grundgewebe 1.4
Mt. tessuto cuscini / Cushion l.m. / Coussin ml. / Cojines ml. / Meter Stoff Kissen 1.7
Volume mc / Volume m³ / Volume m³ / Volumen m³ 0.3

18	€	-	-	-	-	-	-	-
----	---	---	---	---	---	---	---	---

Art. **17**

Cuscino schienale con supp. per elem. terminale
Back cushion with support for end element
Coussin dossier a/support pour élément terminal
Cojin respaldo con soporte para elemento terminal
Rückenpolster mit Auflage für Endelement

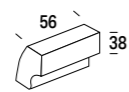

Mt. tessuto base / Base l.m. / Métrage Base / M. base / Meter Grundgewebe 1.6
Mt. tessuto cuscini / Cushion l.m. / Coussin ml. / Cojines ml. / Meter Stoff Kissen 1.6
Volume mc / Volume m³ / Volume m³ / Volumen m³ 0.1

7	€	-	-	-	-	-	-	-
---	---	---	---	---	---	---	---	---

FLAIR

Art. SX **HL + 7D** Art. DX **7S + LH**

Composizione 1
Arrangement 1
Composición 1
Komposition 1

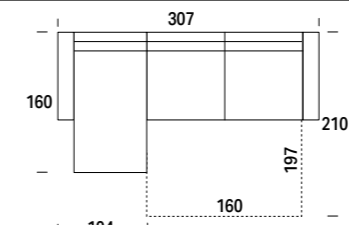

Mt. tessuto base / Base l.m. / Métrage Base / M. base / Meter Grundgewebe 11.5
Mt. tessuto cuscini / Cushion l.m. / Coussin ml. / Cojines ml. / Meter Stoff Kissen 13.5
Volume mc / Volume m³ / Volume m³ / Volumen m³ 3.2

Kg								
€	C	S	L	V	D	E	M	P
	T. CLIENTE	SUPER	LUSSO	VIP	DELUX	ELITE	MAXI	PRESTIGE

205	€	-	-	-	-	-	-	-
-----	---	---	---	---	---	---	---	---



COMPLETAMENTE SFODERABILE. LE FODERE DI RICAMBIO COSTANO IL 40% DEL CORRISPONDENTE ARTICOLO. / COMPLETELY REMOVABLE FABRIC. SPARE COVERS COST 40% OF THE RELATIVE ITEM. / ENTIÈREMENT DÉHOUSSABLE. LES HOUSSES DE RECHANGE COÛTENT 40% DU PRIX DE L'ARTICLE CORRESPONDANT. / TOTALMENTE DESENFUNDABLE. LAS FUNDAS DE RECAMBIO CUESTAN EL 40% DEL CORRISPONDIENTE ARTICULO. / VOLLSTÄNDIG ENTFERNBAR. ERSATZFUTTER KOSTEN 40% DES ENTSPRECHENDEN ARTIKELS.

I disegni del listino relativi ad elementi con verso si riferiscono alla versione sinistra. / The drawings in the price list associated with elements with a back refer to the version on the left. / Les dessins du catalogue de prix concernant les éléments avec un sens se réfèrent à la version gauche. / Los dibujos de la lista relativos a elementos con verso se refieren a la versión izquierda. / Die Zeichnungen in der Preisliste mit Elementen mit Vers beziehen sich auf die Version auf der linken Seite.

COMPLETAMENTE SFODERABILE. LE FODERE DI RICAMBIO COSTANO IL 40% DEL CORRISPONDENTE ARTICOLO. / COMPLETELY REMOVABLE FABRIC. SPARE COVERS COST 40% OF THE RELATIVE ITEM. / ENTIÈREMENT DÉHOUSSABLE. LES HOUSSES DE RECHANGE COÛTENT 40% DU PRIX DE L'ARTICLE CORRESPONDANT. / TOTALMENTE DESENFUNDABLE. LAS FUNDAS DE RECAMBIO CUESTAN EL 40% DEL CORRISPONDIENTE ARTICULO. / VOLLSTÄNDIG ENTFERNBAR. ERSATZFUTTER KOSTEN 40% DES ENTSPRECHENDEN ARTIKELS.

I disegni del listino relativi ad elementi con verso si riferiscono alla versione sinistra. / The drawings in the price list associated with elements with a back refer to the version on the left. / Les dessins du catalogue de prix concernant les éléments avec un sens se réfèrent à la version gauche. / Los dibujos de la lista relativos a elementos con verso se refieren a la versión izquierda. / Die Zeichnungen in der Preisliste mit Elementen mit Vers beziehen sich auf die Version auf der linken Seite.

APERTURA FACILITATA / SIMPLIFIED OPENING / OUVERTURE FACILITÉES / APERTURA FACILITADA / ERLEICHTERTES AUSKLAPPEN

Dal divano al letto in un solo, semplice movimento. Tirando un pratico cordino, lo schienale ruota insieme alla seduta senza dover rimuovere i cuscini, che scompaiono sotto la rete. Grazie a questo sistema a rotazione ad alta resistenza, che azzerà peso, fatica e tempi dell'operazione, preparare (o richiudere) il letto sarà un vero piacere. N.B. L'operazione per richiudere il letto deve essere eseguita mantenendo solo il materasso, senza coprimaterasso né alcun tipo di lenzuola o coperte.

From sofa to bed in just one simple move. Pull the practical cord and the backrest will rotate along with the seat without you having to remove the cushions, which disappear under the mesh. Thanks to this highly resistant rotation system, which reduces weight, effort and operating times to zero, making up (or stowing away) the bed will be a sheer pleasure. N.B. The bed closing operation must be carried out with the mattress only, without a mattress cover or any type of sheet or blanket covering.

Du divan au lit en un seul, simple geste. En tirant sur le cordon pratique, le dossier tourne avec l'assise sans devoir enlever les coussins, qui disparaissent sous le sommier. Grâce à ce système à rotation à haute résistance, qui réduit à néant poids, fatigue et temps de l'opération, préparer (ou refermer) le lit sera réellement un vrai plaisir. N.B. L'opération pour refermer le lit doit être se faire en maintenant uniquement le matelas, sans couvre-lit ni aucun autre type de drap ou couverture.

Del sofá a la cama con un único movimiento sencillo. Tirando de un práctico cordón, el respaldo gira junto con el asiento sin tener que retirar los cojines, que desaparecen debajo del somier. Gracias a este sistema de rotación de alta resistencia, que elimina el peso, el esfuerzo y los tiempos de operación, preparar (o cerrar) la cama será un verdadero placer. NOTA: La cama se cierra solo con el colchón, hay que sacar el cubre colchón, las sábanas y las mantas.

Vom Sofa zum Bett mit nur einem Griff. Sie brauchen nur an einer praktischen Schnur zu ziehen und schon drehen sich Rückenlehne und Sitze, ohne die Kissen entfernen zu müssen, die unter dem Bettrost verschwinden. Dank dieses robusten Drehmechanismus spart man Kraft, Mühe und Zeit und das Aus- bzw. Einklappen des Bettes wird zum Kinderspiel. BITTE BEACHTEN. Beim Zusammenklappen des Bettes darf sich nur die Matratze auf dem Bett befinden, kein Matratzenschoner und keine irgendwelchen Laken oder Decken.



OPTIONAL

Maggiorazione per materasso H.13/14

Surcharge for H.13/14 mattress
Supplément pour matelas H.13/14
Recargo por colchón H.13/14
Aufpreis für Matratze H.13 / 14



Per Art. Item Art. Por Art. Pro Art.		Dimensione Dimension Taille Medidas Dimension	D25	D30	MEMORY	TOPPER
01	1S - 1D	197 x 70 (±2)	STANDARD	-	-	-
02	2S - 2D	197 x 100 (±2)	STANDARD	-	-	-
20	GS - GD	197 x 120 (±2)	STANDARD	-	-	-
03	3S - 3D	197 x 140 (±2)	STANDARD	-	-	-
07	7S - 7D	197 x 160 (±2)	STANDARD	-	-	-

Maggiorazione per materasso H.17/18

Surcharge for H.17/18 mattress
Supplément pour matelas H.17/18
Recargo por colchón H.17/18
Aufpreis für Matratze H.17 / 18



Per Art. Item Art. Por Art. Pro Art.		Dimensione Dimension Taille Medidas Dimension	D25	D30	MEMORY	
01		197 x 70 (±2)	-	-	-	
02		197 x 100 (±2)	-	-	-	
20		197 x 120 (±2)	-	-	-	
03		197 x 140 (±2)	-	-	-	
07		197 x 160 (±2)	-	-	-	

Maggiorazione per rete a doghe

Surcharge for slatted bed base
Supplément pour sommier à lattes
Recargo por colchón de duelas
Aufpreis für Lattenrost



Per Art. Item Art. Por Art. Pro Art.		Dimensione Dimension Taille Medidas Dimension				
01	1S - 1D	197 x 70 (±2)			-	
02	2S - 2D	197 x 100 (±2)			-	
20	GS - GD	197 x 120 (±2)			-	
03	3S - 3D	197 x 140 (±2)			-	
07	7S - 7D	197 x 160 (±2)			-	

Maggiorazione per meccanica alzadivano

Surcharge for sofa-lifting mechanism
Supplément pour dispositif mécanique de soulèvement du canapé
Recargo por mecánica elevación sofá
Aufpreis für Hebemechanismus



Copripiedino (kit completo)

Feet cover (complete kit)
Couvre pied (kit complet)
Cubre patas (kit completo)
Fußbedeckung (Komplettkit)



GABER
Ring Bering



RING BERING

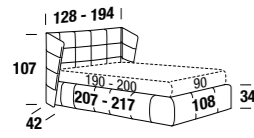

Mt. tessuto base / Base l.m. / Métrage Base / M. base / Meter Grundgewebe
Mt. tessuto cuscini / Cushion l.m. / Coussin m.l. / Cojines m.l. / Meter Stoff Kissen

7.0

					Kg	C	S	L	V	D	E	M	P
€	T. CLIENTE	SUPER	LUSSO	VIP	DE LUX	ELITE	MAXI	PRESTIGE					
		Volume mc Volume m³ Volumen m³	0.6	Art. 010	68	€	-	-	-	-	-	-	-
		Volume mc Volume m³ Volumen m³	0.7	Art. 01A	82	€	-	-	-	-	-	-	-
		Volume mc Volume m³ Volumen m³	0.8	Art. B1A	125	€	-	-	-	-	-	-	-
		Volume mc Volume m³ Volumen m³	0.8	Art. V1A	125	€	-	-	-	-	-	-	-
	Fodere di ricambio Spare covers Housses de rechange Fundas de recambio Ersatzaukleidungen	Volume mc Volume m³ Volumen m³		Art. F10	5	€	-	-	-	-	-	-	-

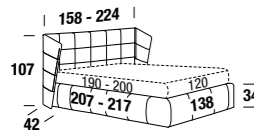

Mt. tessuto base / Base l.m. / Métrage Base / M. base / Meter Grundgewebe
Mt. tessuto cuscini / Cushion l.m. / Coussin m.l. / Cojines m.l. / Meter Stoff Kissen

8.0

					Kg	C	S	L	V	D	E	M	P
€	T. CLIENTE	SUPER	LUSSO	VIP	DE LUX	ELITE	MAXI	PRESTIGE					
		Volume mc Volume m³ Volumen m³	0.6	Art. 020	77	€	-	-	-	-	-	-	-
		Volume mc Volume m³ Volumen m³	0.8	Art. 02A	98	€	-	-	-	-	-	-	-
		Volume mc Volume m³ Volumen m³	0.9	Art. B2A	146	€	-	-	-	-	-	-	-
		Volume mc Volume m³ Volumen m³	0.9	Art. V2A	146	€	-	-	-	-	-	-	-
	Fodere di ricambio Spare covers Housses de rechange Fundas de recambio Ersatzaukleidungen	Volume mc Volume m³ Volumen m³		Art. F20	6	€	-	-	-	-	-	-	-

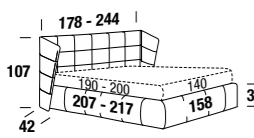

Mt. tessuto base / Base l.m. / Métrage Base / M. base / Meter Grundgewebe
Mt. tessuto cuscini / Cushion l.m. / Coussin m.l. / Cojines m.l. / Meter Stoff Kissen

8.5

					Kg	C	S	L	V	D	E	M	P
€	T. CLIENTE	SUPER	LUSSO	VIP	DE LUX	ELITE	MAXI	PRESTIGE					
		Volume mc Volume m³ Volumen m³	0.7	Art. 030	84	€	-	-	-	-	-	-	-
		Volume mc Volume m³ Volumen m³	0.9	Art. 03A	105	€	-	-	-	-	-	-	-
		Volume mc Volume m³ Volumen m³	1.0	Art. B3A	163	€	-	-	-	-	-	-	-
		Volume mc Volume m³ Volumen m³	1.0	Art. V3A	163	€	-	-	-	-	-	-	-
	Fodere di ricambio Spare covers Housses de rechange Fundas de recambio Ersatzaukleidungen	Volume mc Volume m³ Volumen m³		Art. F30	6,5	€	-	-	-	-	-	-	-

GABER
Ring Bering

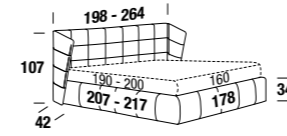

Mt. tessuto base / Base l.m. / Métrage Base / M. base / Meter Grundgewebe
Mt. tessuto cuscini / Cushion l.m. / Coussin m.l. / Cojines m.l. / Meter Stoff Kissen

9.0

					Kg	C	S	L	V	D	E	M	P
€	T. CLIENTE	SUPER	LUSSO	VIP	DE LUX	ELITE	MAXI	PRESTIGE					
		Volume mc Volume m³ Volumen m³	0.7	Art. 050	91	€	-	-	-	-	-	-	-
		Volume mc Volume m³ Volumen m³	0.9	Art. 05A	115	€	-	-	-	-	-	-	-
		Volume mc Volume m³ Volumen m³	1.0	Art. B5A	180	€	-	-	-	-	-	-	-
		Volume mc Volume m³ Volumen m³	1.0	Art. V5A	180	€	-	-	-	-	-	-	-
	Fodere di ricambio Spare covers Housses de rechange Fundas de recambio Ersatzaukleidungen	Volume mc Volume m³ Volumen m³		Art. F50	7	€	-	-	-	-	-	-	-

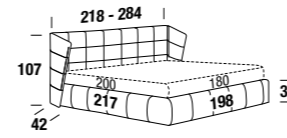

Mt. tessuto base / Base l.m. / Métrage Base / M. base / Meter Grundgewebe
Mt. tessuto cuscini / Cushion l.m. / Coussin m.l. / Cojines m.l. / Meter Stoff Kissen

9.5

					Kg	C	S	L	V	D	E	M	P
€	T. CLIENTE	SUPER	LUSSO	VIP	DE LUX	ELITE	MAXI	PRESTIGE					
		Volume mc Volume m³ Volumen m³	0.8	Art. 070	98	€	-	-	-	-	-	-	-
		Volume mc Volume m³ Volumen m³	1.0	Art. 07A	125	€	-	-	-	-	-	-	-
		Volume mc Volume m³ Volumen m³	1.1	Art. B7A	197	€	-	-	-	-	-	-	-
		Volume mc Volume m³ Volumen m³	1.1	Art. V7A	197	€	-	-	-	-	-	-	-
	Fodere di ricambio Spare covers Housses de rechange Fundas de recambio Ersatzaukleidungen	Volume mc Volume m³ Volumen m³		Art. F70	7,5	€	-	-	-	-	-	-	-

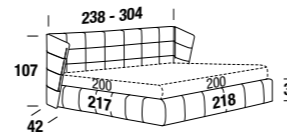

Mt. tessuto base / Base l.m. / Métrage Base / M. base / Meter Grundgewebe
Mt. tessuto cuscini / Cushion l.m. / Coussin m.l. / Cojines m.l. / Meter Stoff Kissen

10.0

					Kg	C	S	L	V	D	E	M	P
€	T. CLIENTE	SUPER	LUSSO	VIP	DE LUX	ELITE	MAXI	PRESTIGE					
		Volume mc Volume m³ Volumen m³	0.9	Art. 090	98	€	-	-	-	-	-	-	-
		Volume mc Volume m³ Volumen m³	1.1	Art. 09A	125	€	-	-	-	-	-	-	-
		Volume mc Volume m³ Volumen m³	1.2	Art. B9A	197	€	-	-	-	-	-	-	-
		Volume mc Volume m³ Volumen m³	1.2	Art. V9A	197	€	-	-	-	-	-	-	-
	Fodere di ricambio Spare covers Housses de rechange Fundas de recambio Ersatzaukleidungen	Volume mc Volume m³ Volumen m³		Art. F90	8	€	-	-	-	-	-	-	-

Standard BASIC H 3

Wengé / Wengé
/ Wengé / Wengué / Wengé

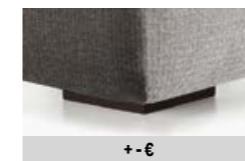

+ - €

Argento / Silver
/ Argent / Plata / Silber

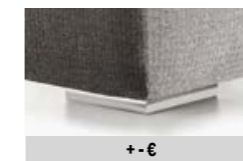

+ - €

Nero / Black
/ Noir / Negro / Schwarz

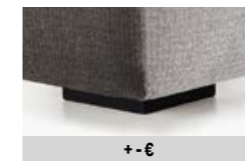

+ - €

Bianco / White
/ Blanc / Bianco / Weiß

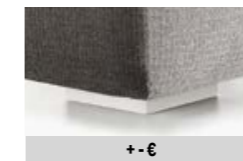

+ - €

Optional LUX H 3

Wengé / Wengé
/ Wengé / Wengué / Wengé



+ - €

Cromo / Chrome
/ Chrome / Cromo / Chrom



+ - €

Nero / Black
/ Noir / Negro / Schwarz



+ - €

Bianco / White
/ Blanc / Bianco / Weiß



+ - €

GABER

Ring Peak



RING PEAK

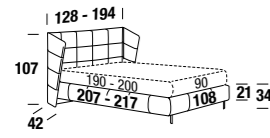

Mt. tessuto base / Base l.m. / Métrage Base / M. base / Meter Grundgewebe
Mt. tessuto cuscini / Cushion l.m. / Coussin m.l. / Cojines m.l. / Meter Stoff Kissen

7.0

				Kg										
						C	S	L	V	D	E	M	P	
						€	T. CLIENTE	SUPER	LUSSO	VIP	DE LUX	ELITE	MAXI	PRESTIGE
	Volume mc Volume m³ Volumen m³	0.6	Art. 010	68	€	-	-	-	-	-	-	-	-	
	Volume mc Volume m³ Volumen m³	0.7	Art. 01A	82	€	-	-	-	-	-	-	-	-	
	Volume mc Volume m³ Volumen m³	0.8	Art. B1A	125	€	-	-	-	-	-	-	-	-	
	Fodere di ricambio Spare covers Housses de recharge Fundas de recambio Ersatzaukleidungen	Volume mc Volume m³ Volumen m³	Art. F10	5	€	-	-	-	-	-	-	-	-	

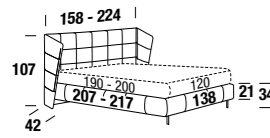

Mt. tessuto base / Base l.m. / Métrage Base / M. base / Meter Grundgewebe
Mt. tessuto cuscini / Cushion l.m. / Coussin m.l. / Cojines m.l. / Meter Stoff Kissen

8.0

				Kg										
						C	S	L	V	D	E	M	P	
						€	T. CLIENTE	SUPER	LUSSO	VIP	DE LUX	ELITE	MAXI	PRESTIGE
	Volume mc Volume m³ Volumen m³	0.6	Art. 020	77	€	-	-	-	-	-	-	-	-	
	Volume mc Volume m³ Volumen m³	0.8	Art. 02A	98	€	-	-	-	-	-	-	-	-	
	Volume mc Volume m³ Volumen m³	0.9	Art. B2A	146	€	-	-	-	-	-	-	-	-	
	Fodere di ricambio Spare covers Housses de recharge Fundas de recambio Ersatzaukleidungen	Volume mc Volume m³ Volumen m³	Art. F20	6	€	-	-	-	-	-	-	-	-	

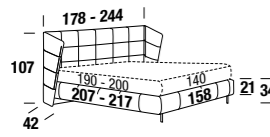

Mt. tessuto base / Base l.m. / Métrage Base / M. base / Meter Grundgewebe
Mt. tessuto cuscini / Cushion l.m. / Coussin m.l. / Cojines m.l. / Meter Stoff Kissen

8.5

				Kg										
						C	S	L	V	D	E	M	P	
						€	T. CLIENTE	SUPER	LUSSO	VIP	DE LUX	ELITE	MAXI	PRESTIGE
	Volume mc Volume m³ Volumen m³	0.7	Art. 030	84	€	-	-	-	-	-	-	-	-	
	Volume mc Volume m³ Volumen m³	0.9	Art. 03A	105	€	-	-	-	-	-	-	-	-	
	Volume mc Volume m³ Volumen m³	1.0	Art. B3A	163	€	-	-	-	-	-	-	-	-	
	Fodere di ricambio Spare covers Housses de recharge Fundas de recambio Ersatzaukleidungen	Volume mc Volume m³ Volumen m³	Art. F30	6,5	€	-	-	-	-	-	-	-	-	

GABER

Ring Peak

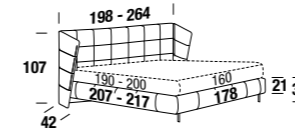

Mt. tessuto base / Base l.m. / Métrage Base / M. base / Meter Grundgewebe
Mt. tessuto cuscini / Cushion l.m. / Coussin m.l. / Cojines m.l. / Meter Stoff Kissen

9.0

				Kg										
						C	S	L	V	D	E	M	P	
						€	T. CLIENTE	SUPER	LUSSO	VIP	DE LUX	ELITE	MAXI	PRESTIGE
	Volume mc Volume m³ Volumen m³	0.7	Art. 050	91	€	-	-	-	-	-	-	-	-	
	Volume mc Volume m³ Volumen m³	0.9	Art. 05A	115	€	-	-	-	-	-	-	-	-	
	Volume mc Volume m³ Volumen m³	1.0	Art. B5A	180	€	-	-	-	-	-	-	-	-	
	Fodere di ricambio Spare covers Housses de recharge Fundas de recambio Ersatzaukleidungen	Volume mc Volume m³ Volumen m³	Art. F50	7	€	-	-	-	-	-	-	-	-	

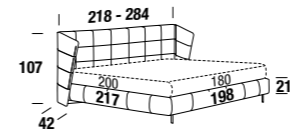

Mt. tessuto base / Base l.m. / Métrage Base / M. base / Meter Grundgewebe
Mt. tessuto cuscini / Cushion l.m. / Coussin m.l. / Cojines m.l. / Meter Stoff Kissen

9.5

				Kg										
						C	S	L	V	D	E	M	P	
						€	T. CLIENTE	SUPER	LUSSO	VIP	DE LUX	ELITE	MAXI	PRESTIGE
	Volume mc Volume m³ Volumen m³	0.8	Art. 070	98	€	-	-	-	-	-	-	-	-	
	Volume mc Volume m³ Volumen m³	1.0	Art. 07A	125	€	-	-	-	-	-	-	-	-	
	Volume mc Volume m³ Volumen m³	1.1	Art. B7A	197	€	-	-	-	-	-	-	-	-	
	Fodere di ricambio Spare covers Housses de recharge Fundas de recambio Ersatzaukleidungen	Volume mc Volume m³ Volumen m³	Art. F70	7,5	€	-	-	-	-	-	-	-	-	

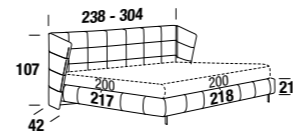

Mt. tessuto base / Base l.m. / Métrage Base / M. base / Meter Grundgewebe
Mt. tessuto cuscini / Cushion l.m. / Coussin m.l. / Cojines m.l. / Meter Stoff Kissen

10.0

				Kg										
						C	S	L	V	D	E	M	P	
						€	T. CLIENTE	SUPER	LUSSO	VIP	DE LUX	ELITE	MAXI	PRESTIGE
	Volume mc Volume m³ Volumen m³	0.9	Art. 090	98	€	-	-	-	-	-	-	-	-	
	Volume mc Volume m³ Volumen m³	1.1	Art. 09A	125	€	-	-	-	-	-	-	-	-	
	Volume mc Volume m³ Volumen m³	1.2	Art. B9A	197	€	-	-	-	-	-	-	-	-	
	Fodere di ricambio Spare covers Housses de recharge Fundas de recambio Ersatzaukleidungen	Volume mc Volume m³ Volumen m³	Art. F90	8	€	-	-	-	-	-	-	-	-	

PIEDE TWINNY a doppio stiletto H 13 / TWINNY double stiletto FOOT H 13 / PIEDS TWINNY en forme de cône double H. 13 / PATA TWINNY de doble punta H13 / FUSSMODELL TWINNY mit doppeltem Stilet-Fuß H. 13

Cromo lucido / Polished chrome / Chrome brillant / Cromo brillante / Chrom Hochglanz



+ €

Carbon look lucido / Polished carbon lookk / Carbon look brillant / Carbon look brillo / Carbon-Look Hochglanz



+ €

Nero opaco / Matt black / Noir mat / Negro mate / Mattschwarz



+ €

PIEDE BAOBAB in legno H 13 / BAOBAB FOOT in wood H 13 / PIEDS BAOBAB en bois H. 13 / PATA BAOBAB de madera H13 / FUSSMODELL BAOBAB aus Holz H 13

Rovere Londra / London Oak / Rouvre Londra / Roble Londra / Eiche London



+ €

Rovere tabacco / Tobacco Oak / Rouvre tabac / Roble tabaco / Eiche Tabak



+ €

Rovere naturale / Natural Oak / Rouvre naturel / Roble natural / Eiche Natur



+ €

HAMILTON

Ring Neo



RING NEO

HAMILTON

Ring Smart



RING SMART

			Kg	€											
				C	S	L	V	D	E	M	P				
				T. CLIENTE	SUPER	LUSSO	VIP	DE LUX	ELITE	MAXI	PRESTIGE				
		Volume mc Volume m³ Volumen m³	0.6	Art.	010	63	€	-	-	-	-	-	-	-	-
		Volume mc Volume m³ Volumen m³	0.7	Art.	01A	77	€	-	-	-	-	-	-	-	-
		Volume mc Volume m³ Volumen m³	0.8	Art.	B1A	106	€	-	-	-	-	-	-	-	-
		Volume mc Volume m³ Volumen m³	0.8	Art.	V1A	106	€	-	-	-	-	-	-	-	-
		Fodere di ricambio Spare covers Housses de recharge Fundas de recambio Ersatzaukleidungen	Volume mc Volume m³ Volumen m³		Art.	F10	5	€	-	-	-	-	-	-	-
		Volume mc Volume m³ Volumen m³	0.6	Art.	020	73	€	-	-	-	-	-	-	-	-
		Volume mc Volume m³ Volumen m³	0.8	Art.	02A	91	€	-	-	-	-	-	-	-	-
		Volume mc Volume m³ Volumen m³	0.9	Art.	B2A	124	€	-	-	-	-	-	-	-	-
		Volume mc Volume m³ Volumen m³	0.9	Art.	V2A	124	€	-	-	-	-	-	-	-	-
		Fodere di ricambio Spare covers Housses de recharge Fundas de recambio Ersatzaukleidungen	Volume mc Volume m³ Volumen m³		Art.	F20	6	€	-	-	-	-	-	-	-
		Volume mc Volume m³ Volumen m³	0.7	Art.	030	80	€	-	-	-	-	-	-	-	-
		Volume mc Volume m³ Volumen m³	0.9	Art.	03A	101	€	-	-	-	-	-	-	-	-
		Volume mc Volume m³ Volumen m³	1.0	Art.	B3A	138	€	-	-	-	-	-	-	-	-
		Volume mc Volume m³ Volumen m³	1.0	Art.	V3A	138	€	-	-	-	-	-	-	-	-
		Fodere di ricambio Spare covers Housses de recharge Fundas de recambio Ersatzaukleidungen	Volume mc Volume m³ Volumen m³		Art.	F30	6,5	€	-	-	-	-	-	-	-

COMPLETAMENTE SFODERABILE. / COMPLETELY REMOVABLE FABRIC. / ENTIÈREMENT DÉHOUSSABLE. / TOTALMENTE DESENFUNDABLE. / VOLLSTÄNDIG ENTFERNBAR.

HAMILTON

Ring Smart

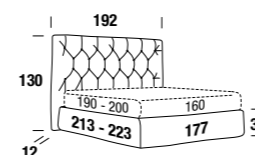

Mt. tessuto base / Base l.m. / Métrage Base / M. base / Meter Grundgewebe
Mt. tessuto cuscini / Cushion l.m. / Coussin m.l. / Cojines m.l. / Meter Stoff Kissen

			Kg	€											
				C	S	L	V	D	E	M	P				
				T. CLIENTE	SUPER	LUSSO	VIP	DE LUX	ELITE	MAXI	PRESTIGE				
		Volume mc Volume m³ Volumen m³	0.7	Art.	050	87	€	-	-	-	-	-	-	-	-
		Volume mc Volume m³ Volumen m³	0.9	Art.	05A	111	€	-	-	-	-	-	-	-	-
		Volume mc Volume m³ Volumen m³	1.0	Art.	B5A	152	€	-	-	-	-	-	-	-	-
		Volume mc Volume m³ Volumen m³	1.0	Art.	V5A	152	€	-	-	-	-	-	-	-	-
		Fodere di ricambio Spare covers Housses de recharge Fundas de recambio Ersatzaukleidungen	Volume mc Volume m³ Volumen m³		Art.	F50	7	€	-	-	-	-	-	-	-
		Volume mc Volume m³ Volumen m³	0.8	Art.	070	96	€	-	-	-	-	-	-	-	-
		Volume mc Volume m³ Volumen m³	1.0	Art.	07A	123	€	-	-	-	-	-	-	-	-
		Volume mc Volume m³ Volumen m³	1.1	Art.	B7A	168	€	-	-	-	-	-	-	-	-
		Volume mc Volume m³ Volumen m³	1.1	Art.	V7A	168	€	-	-	-	-	-	-	-	-
		Fodere di ricambio Spare covers Housses de recharge Fundas de recambio Ersatzaukleidungen	Volume mc Volume m³ Volumen m³		Art.	F70	7,5	€	-	-	-	-	-	-	-
		Volume mc Volume m³ Volumen m³	0.9	Art.	090	105	€	-	-	-	-	-	-	-	-
		Volume mc Volume m³ Volumen m³	1.1	Art.	09A	132	€	-	-	-	-	-	-	-	-
		Volume mc Volume m³ Volumen m³	1.2	Art.	B9A	177	€	-	-	-	-	-	-	-	-
		Volume mc Volume m³ Volumen m³	1.2	Art.	V9A	177	€	-	-	-	-	-	-	-	-
		Fodere di ricambio Spare covers Housses de recharge Fundas de recambio Ersatzaukleidungen	Volume mc Volume m³ Volumen m³		Art.	F90	8	€	-	-	-	-	-	-	-

Standard BASIC H 3

Wengé / Wengé / Wengé / Wengé / Wengé



+ - €

Argento / Silver / Argent / Plata / Silber



+ - €

Optional LUX H 3

Wengé / Wengé / Wengé / Wengé / Wengé



+ - €

Cromo / Chrome / Chrome / Cromo / Chrom



+ - €

Nero / Black / Noir / Negro / Schwarz



+ - €

Bianco / White / Blanc / Bianco / Weiß



+ - €

Nero / Black / Noir / Negro / Schwarz



+ - €

Bianco / White / Blanc / Bianco / Weiß



+ - €

COMPLETAMENTE SFODERABILE. / COMPLETELY REMOVABLE FABRIC. / ENTIÈREMENT DÉHOUSSABLE. / TOTALMENTE DESENFUNDABLE. / VOLLSTÄNDIG ENTFERNBAR.

ARLEY A

Ring Smart

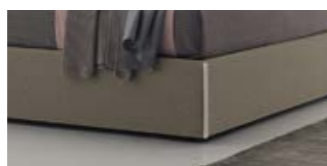

RING SMART

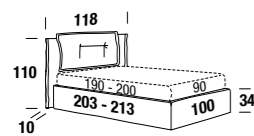

Mt. tessuto base / Base l.m. / Métrage Base / M. base / Meter Grundgewebe
Mt. tessuto cuscini / Cushion l.m. / Coussin m.l. / Cojines m.l. / Meter Stoff Kissen

4.9
2.3

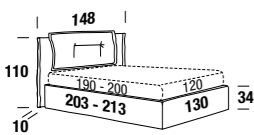

Mt. tessuto base / Base l.m. / Métrage Base / M. base / Meter Grundgewebe
Mt. tessuto cuscini / Cushion l.m. / Coussin m.l. / Cojines m.l. / Meter Stoff Kissen

5.3
2.6

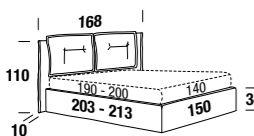

Mt. tessuto base / Base l.m. / Métrage Base / M. base / Meter Grundgewebe
Mt. tessuto cuscini / Cushion l.m. / Coussin m.l. / Cojines m.l. / Meter Stoff Kissen

5.3
2.8

Kg		C	S	L	V	D	E	M	P
€		T. CLIENTE	SUPER	LUSSO	VIP	DELUX	ELITE	MAXI	PRESTIGE

Volume mc Volume m³ Volumen m³	Art.	010	52	€	-	-	-	-	-	-
0.5	Art. 010	52	€	-	-	-	-	-	-	-
0.6	Art. 01A	63	€	-	-	-	-	-	-	-
0.7	Art. B1A	107	€	-	-	-	-	-	-	-
0.7	Art. V1A	107	€	-	-	-	-	-	-	-
Fodere di ricambio Spare covers Housses de rechange Fundas de recambio Ersatzaukleidungen		Art. F10	5	€	-	-	-	-	-	-

Volume mc Volume m³ Volumen m³	Art.	020	61	€	-	-	-	-	-	-
0.5	Art. 020	61	€	-	-	-	-	-	-	-
0.7	Art. 02A	78	€	-	-	-	-	-	-	-
0.8	Art. B2A	128	€	-	-	-	-	-	-	-
0.8	Art. V2A	128	€	-	-	-	-	-	-	-
Fodere di ricambio Spare covers Housses de rechange Fundas de recambio Ersatzaukleidungen		Art. F20	6	€	-	-	-	-	-	-

Volume mc Volume m³ Volumen m³	Art.	030	71	€	-	-	-	-	-	-
0.6	Art. 030	71	€	-	-	-	-	-	-	-
0.8	Art. 03A	92	€	-	-	-	-	-	-	-
0.9	Art. B3A	148	€	-	-	-	-	-	-	-
0.9	Art. V3A	148	€	-	-	-	-	-	-	-
Fodere di ricambio Spare covers Housses de rechange Fundas de recambio Ersatzaukleidungen		Art. F30	6,5	€	-	-	-	-	-	-

COMPLETAMENTE SFODERABILE. / COMPLETELY REMOVABLE FABRIC. / ENTIÈREMENT DÉHOUSSABLE. / TOTALMENTE DESENFUNDABLE. / VOLLSTÄNDIG ENTFERNBAR.

ARLEY A

Ring Smart

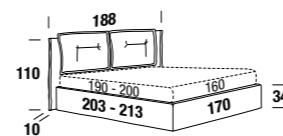

Mt. tessuto base / Base l.m. / Métrage Base / M. base / Meter Grundgewebe
Mt. tessuto cuscini / Cushion l.m. / Coussin m.l. / Cojines m.l. / Meter Stoff Kissen

5.4
3.0

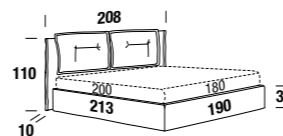

Mt. tessuto base / Base l.m. / Métrage Base / M. base / Meter Grundgewebe
Mt. tessuto cuscini / Cushion l.m. / Coussin m.l. / Cojines m.l. / Meter Stoff Kissen

5.5
3.2

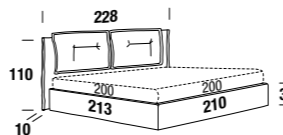

Mt. tessuto base / Base l.m. / Métrage Base / M. base / Meter Grundgewebe
Mt. tessuto cuscini / Cushion l.m. / Coussin m.l. / Cojines m.l. / Meter Stoff Kissen

5.7
3.4

Kg		C	S	L	V	D	E	M	P
€		T. CLIENTE	SUPER	LUSSO	VIP	DELUX	ELITE	MAXI	PRESTIGE

Volume mc Volume m³ Volumen m³	Art.	050	78	€	-	-	-	-	-	-
0.6	Art. 050	78	€	-	-	-	-	-	-	-
0.8	Art. 05A	102	€	-	-	-	-	-	-	-
0.9	Art. B5A	165	€	-	-	-	-	-	-	-
0.9	Art. V5A	165	€	-	-	-	-	-	-	-
Fodere di ricambio Spare covers Housses de rechange Fundas de recambio Ersatzaukleidungen		Art. F50	7	€	-	-	-	-	-	-

Volume mc Volume m³ Volumen m³	Art.	070	85	€	-	-	-	-	-	-
0.7	Art. 070	85	€	-	-	-	-	-	-	-
0.9	Art. 07A	112	€	-	-	-	-	-	-	-
1.0	Art. B7A	183	€	-	-	-	-	-	-	-
1.0	Art. V7A	183	€	-	-	-	-	-	-	-
Fodere di ricambio Spare covers Housses de rechange Fundas de recambio Ersatzaukleidungen		Art. F70	7,5	€	-	-	-	-	-	-

Volume mc Volume m³ Volumen m³	Art.	090	85	€	-	-	-	-	-	-
0.8	Art. 090	85	€	-	-	-	-	-	-	-
1.0	Art. 09A	112	€	-	-	-	-	-	-	-
1.1	Art. B9A	183	€	-	-	-	-	-	-	-
1.1	Art. V9A	183	€	-	-	-	-	-	-	-
Fodere di ricambio Spare covers Housses de rechange Fundas de recambio Ersatzaukleidungen		Art. F90	7,5	€	-	-	-	-	-	-

Standard BASIC H 3

Wengé / Wengé / Wengé / Wengué / Wengué / Wengé



Nero / Black / Noir / Negro / Schwarz



Argento / Silver / Argent / Plata / Silber



Bianco / White / Blanc / Bianco / Weiß



Optional LUX H 3

Wengé / Wengé / Wengé / Wengué / Wengué / Wengé



Nero / Black / Noir / Negro / Schwarz



Cromo / Chrome / Chrome / Cromo / Chrom



Bianco / White / Blanc / Bianco / Weiß



Optional VISUAL H 9

Wengé / Wengé / Wengé / Wengué / Wengué / Wengé



Nero / Black / Noir / Negro / Schwarz



Argento / Silver / Argent / Plata / Silber



Bianco / White / Blanc / Bianco / Weiß



COMPLETAMENTE SFODERABILE. / COMPLETELY REMOVABLE FABRIC. / ENTIÈREMENT DÉHOUSSABLE. / TOTALMENTE DESENFUNDABLE. / VOLLSTÄNDIG ENTFERNBAR.

ARLEY A

Ring York



RING YORK

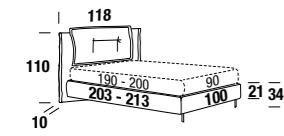

Mt. tessuto base / Base l.m. / Métrage Base / M. base / Meter Grundgewebe
Mt. tessuto cuscini / Cushion l.m. / Coussin m.l. / Cojines m.l. / Meter Stoff Kissen

4.9
2.3

				Kg		C S L V D E M P								
						€ T. CLIENTE SUPER LUSSO VIP DE LUX ELITE MAXI PRESTIGE								
	Volume mc Volume m³ Volumen m³	0.5	Art. 010	52	€	-	-	-	-	-	-	-	-	-
	Volume mc Volume m³ Volumen m³	0.6	Art. 01A	63	€	-	-	-	-	-	-	-	-	-
	Volume mc Volume m³ Volumen m³	0.7	Art. B1A	107	€	-	-	-	-	-	-	-	-	-
	Fodere di ricambio Spare covers Housse de rechange Fundas de recambio Ersatzaukleidungen	Volume mc Volume m³ Volumen m³	Art. F10	5	€	-	-	-	-	-	-	-	-	-

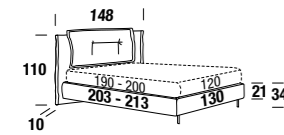

Mt. tessuto base / Base l.m. / Métrage Base / M. base / Meter Grundgewebe
Mt. tessuto cuscini / Cushion l.m. / Coussin m.l. / Cojines m.l. / Meter Stoff Kissen

5.3
2.6

	Volume mc Volume m³ Volumen m³	0.5	Art. 020	61	€	-	-	-	-	-	-	-	-	-
	Volume mc Volume m³ Volumen m³	0.7	Art. 02A	78	€	-	-	-	-	-	-	-	-	-
	Volume mc Volume m³ Volumen m³	0.8	Art. B2A	128	€	-	-	-	-	-	-	-	-	-
	Fodere di ricambio Spare covers Housse de rechange Fundas de recambio Ersatzaukleidungen	Volume mc Volume m³ Volumen m³	Art. F20	6	€	-	-	-	-	-	-	-	-	-

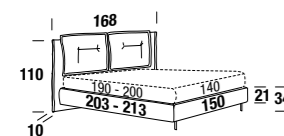

Mt. tessuto base / Base l.m. / Métrage Base / M. base / Meter Grundgewebe
Mt. tessuto cuscini / Cushion l.m. / Coussin m.l. / Cojines m.l. / Meter Stoff Kissen

5.3
2.8

	Volume mc Volume m³ Volumen m³	0.6	Art. 030	71	€	-	-	-	-	-	-	-	-	-
	Volume mc Volume m³ Volumen m³	0.8	Art. 03A	92	€	-	-	-	-	-	-	-	-	-
	Volume mc Volume m³ Volumen m³	0.9	Art. B3A	148	€	-	-	-	-	-	-	-	-	-
	Fodere di ricambio Spare covers Housse de rechange Fundas de recambio Ersatzaukleidungen	Volume mc Volume m³ Volumen m³	Art. F30	6,5	€	-	-	-	-	-	-	-	-	-

ARLEY A

Ring York

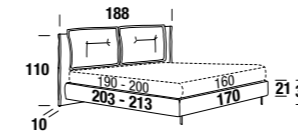

Mt. tessuto base / Base l.m. / Métrage Base / M. base / Meter Grundgewebe
Mt. tessuto cuscini / Cushion l.m. / Coussin m.l. / Cojines m.l. / Meter Stoff Kissen

5.4
3.0

				Kg		C S L V D E M P								
						€ T. CLIENTE SUPER LUSSO VIP DE LUX ELITE MAXI PRESTIGE								
	Volume mc Volume m³ Volumen m³	0.6	Art. 050	78	€	-	-	-	-	-	-	-	-	-
	Volume mc Volume m³ Volumen m³	0.8	Art. 05A	102	€	-	-	-	-	-	-	-	-	-
	Volume mc Volume m³ Volumen m³	0.9	Art. B5A	165	€	-	-	-	-	-	-	-	-	-
	Fodere di ricambio Spare covers Housse de rechange Fundas de recambio Ersatzaukleidungen	Volume mc Volume m³ Volumen m³	Art. F50	7	€	-	-	-	-	-	-	-	-	-

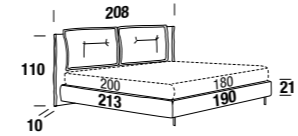

Mt. tessuto base / Base l.m. / Métrage Base / M. base / Meter Grundgewebe
Mt. tessuto cuscini / Cushion l.m. / Coussin m.l. / Cojines m.l. / Meter Stoff Kissen

5.5
3.2

	Volume mc Volume m³ Volumen m³	0.7	Art. 070	85	€	-	-	-	-	-	-	-	-	-
	Volume mc Volume m³ Volumen m³	0.9	Art. 07A	112	€	-	-	-	-	-	-	-	-	-
	Volume mc Volume m³ Volumen m³	1.0	Art. B7A	183	€	-	-	-	-	-	-	-	-	-
	Fodere di ricambio Spare covers Housse de rechange Fundas de recambio Ersatzaukleidungen	Volume mc Volume m³ Volumen m³	Art. F70	7,5	€	-	-	-	-	-	-	-	-	-

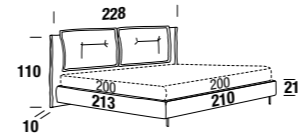

Mt. tessuto base / Base l.m. / Métrage Base / M. base / Meter Grundgewebe
Mt. tessuto cuscini / Cushion l.m. / Coussin m.l. / Cojines m.l. / Meter Stoff Kissen

5.7
3.4

	Volume mc Volume m³ Volumen m³	0.8	Art. 090	85	€	-	-	-	-	-	-	-	-	-
	Volume mc Volume m³ Volumen m³	1.0	Art. 09A	112	€	-	-	-	-	-	-	-	-	-
	Volume mc Volume m³ Volumen m³	1.1	Art. B9A	183	€	-	-	-	-	-	-	-	-	-
	Fodere di ricambio Spare covers Housse de rechange Fundas de recambio Ersatzaukleidungen	Volume mc Volume m³ Volumen m³	Art. F90	7,5	€	-	-	-	-	-	-	-	-	-

Standard BLADE H 13

Optional TOWER H 13

Optional PLEXI H 13

Satinato / Satin-finished
/ Satiné / Satinado / Satiniert

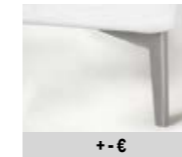

+ - €



+ - €



+ - €

Bronzato / Bronzed
/ Bronze / Bronceado / Bronziert



+ - €

ARLEY B

Ring York



RING YORK

Kg	C	S	L	V	D	E	M	P
€	T. CLIENTE	SUPER	LUSSO	VIP	DE LUX	ELITE	MAXI	PRESTIGE

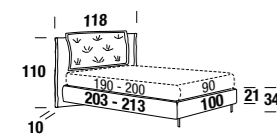

Mt. tessuto base / Base l.m. / Métrage Base / M. base / Meter Grundgewebe
Mt. tessuto cuscini / Cushion l.m. / Coussin m.l. / Cojines m.l. / Meter Stoff Kissen

4.9
2.3

	Volume mc Volume m³ Volumen m³	0.5	Art.	010	52	€	-	-	-	-	-	-	-
	Volume mc Volume m³ Volumen m³	0.6	Art.	01A	63	€	-	-	-	-	-	-	-
	Volume mc Volume m³ Volumen m³	0.7	Art.	B1A	107	€	-	-	-	-	-	-	-
	Fodere di ricambio Spare covers Housses de rechange Fundas de recambio Ersatzaukleidungen	Volume mc Volume m³ Volumen m³	Art.	F10	5	€	-	-	-	-	-	-	-

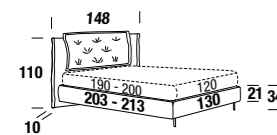

Mt. tessuto base / Base l.m. / Métrage Base / M. base / Meter Grundgewebe
Mt. tessuto cuscini / Cushion l.m. / Coussin m.l. / Cojines m.l. / Meter Stoff Kissen

5.3
2.6

	Volume mc Volume m³ Volumen m³	0.5	Art.	020	61	€	-	-	-	-	-	-	-
	Volume mc Volume m³ Volumen m³	0.7	Art.	02A	78	€	-	-	-	-	-	-	-
	Volume mc Volume m³ Volumen m³	0.8	Art.	B2A	128	€	-	-	-	-	-	-	-
	Fodere di ricambio Spare covers Housses de rechange Fundas de recambio Ersatzaukleidungen	Volume mc Volume m³ Volumen m³	Art.	F20	6	€	-	-	-	-	-	-	-

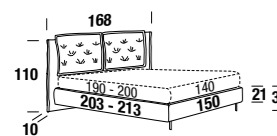

Mt. tessuto base / Base l.m. / Métrage Base / M. base / Meter Grundgewebe
Mt. tessuto cuscini / Cushion l.m. / Coussin m.l. / Cojines m.l. / Meter Stoff Kissen

5.3
2.8

	Volume mc Volume m³ Volumen m³	0.6	Art.	030	71	€	-	-	-	-	-	-	-
	Volume mc Volume m³ Volumen m³	0.8	Art.	03A	92	€	-	-	-	-	-	-	-
	Volume mc Volume m³ Volumen m³	0.9	Art.	B3A	148	€	-	-	-	-	-	-	-
	Fodere di ricambio Spare covers Housses de rechange Fundas de recambio Ersatzaukleidungen	Volume mc Volume m³ Volumen m³	Art.	F30	6,5	€	-	-	-	-	-	-	-

ARLEY B

Ring York

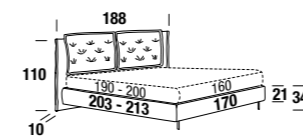

Mt. tessuto base / Base l.m. / Métrage Base / M. base / Meter Grundgewebe
Mt. tessuto cuscini / Cushion l.m. / Coussin m.l. / Cojines m.l. / Meter Stoff Kissen

5.4
3.0

Kg	C	S	L	V	D	E	M	P					
€	T. CLIENTE	SUPER	LUSSO	VIP	DE LUX	ELITE	MAXI	PRESTIGE					
	Volume mc Volume m³ Volumen m³	0.6	Art.	050	78	€	-	-	-	-	-	-	-
	Volume mc Volume m³ Volumen m³	0.8	Art.	05A	102	€	-	-	-	-	-	-	-
	Volume mc Volume m³ Volumen m³	0.9	Art.	B5A	165	€	-	-	-	-	-	-	-
	Fodere di ricambio Spare covers Housses de rechange Fundas de recambio Ersatzaukleidungen	Volume mc Volume m³ Volumen m³	Art.	F50	7	€	-	-	-	-	-	-	-

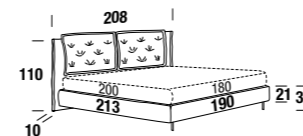

Mt. tessuto base / Base l.m. / Métrage Base / M. base / Meter Grundgewebe
Mt. tessuto cuscini / Cushion l.m. / Coussin m.l. / Cojines m.l. / Meter Stoff Kissen

5.5
3.2

	Volume mc Volume m³ Volumen m³	0.7	Art.	070	85	€	-	-	-	-	-	-	-
	Volume mc Volume m³ Volumen m³	0.9	Art.	07A	112	€	-	-	-	-	-	-	-
	Volume mc Volume m³ Volumen m³	1.0	Art.	B7A	183	€	-	-	-	-	-	-	-
	Fodere di ricambio Spare covers Housses de rechange Fundas de recambio Ersatzaukleidungen	Volume mc Volume m³ Volumen m³	Art.	F70	7,5	€	-	-	-	-	-	-	-

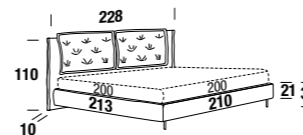

Mt. tessuto base / Base l.m. / Métrage Base / M. base / Meter Grundgewebe
Mt. tessuto cuscini / Cushion l.m. / Coussin m.l. / Cojines m.l. / Meter Stoff Kissen

5.7
3.4

	Volume mc Volume m³ Volumen m³	0.8	Art.	090	85	€	-	-	-	-	-	-	-
	Volume mc Volume m³ Volumen m³	1.0	Art.	09A	112	€	-	-	-	-	-	-	-
	Volume mc Volume m³ Volumen m³	1.1	Art.	B9A	183	€	-	-	-	-	-	-	-
	Fodere di ricambio Spare covers Housses de rechange Fundas de recambio Ersatzaukleidungen	Volume mc Volume m³ Volumen m³	Art.	F90	7,5	€	-	-	-	-	-	-	-

Standard BLADE H 13

Optional TOWER H 13

Optional PLEXI H 13

Satinato / Satin-finished
/ Satiné / Satinado / Satiniert



+ - €



+ - €



+ - €

Bronzato / Bronzed
/ Bronze / Bronceado / Bronziert



+ - €

TIM A

Ring York



RING YORK

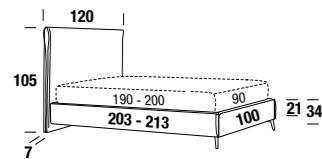

Mt. tessuto base / Base l.m. / Métrage Base / M. base / Meter Grundgewebe

6.2

				Kg		C S L V D E M P							
						€ T. CLIENTE SUPER LUSSO VIP DE LUX ELITE MAXI PRESTIGE							
	Volume mc Volume m ³ Volumen m ³	0.5	Art. 010	52	€	-	-	-	-	-	-	-	-
	Volume mc Volume m ³ Volumen m ³	0.6	Art. 01A	63	€	-	-	-	-	-	-	-	-
	Volume mc Volume m ³ Volumen m ³	0.7	Art. B1A	107	€	-	-	-	-	-	-	-	-
	Fodere di ricambio Spare covers Housses de rechange Fundas de recambio Ersatzaukleidungen	Volume mc Volume m ³ Volumen m ³	Art. F10	5	€	-	-	-	-	-	-	-	-

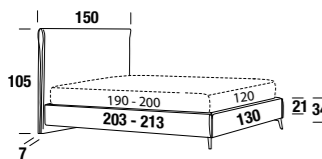

Mt. tessuto base / Base l.m. / Métrage Base / M. base / Meter Grundgewebe

7.0

	Volume mc Volume m ³ Volumen m ³	0.5	Art. 020	61	€	-	-	-	-	-	-	-	-
	Volume mc Volume m ³ Volumen m ³	0.7	Art. 02A	78	€	-	-	-	-	-	-	-	-
	Volume mc Volume m ³ Volumen m ³	0.8	Art. B2A	128	€	-	-	-	-	-	-	-	-
	Fodere di ricambio Spare covers Housses de rechange Fundas de recambio Ersatzaukleidungen	Volume mc Volume m ³ Volumen m ³	Art. F20	6	€	-	-	-	-	-	-	-	-

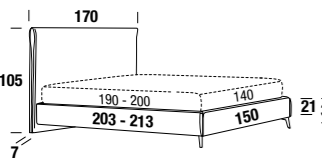

Mt. tessuto base / Base l.m. / Métrage Base / M. base / Meter Grundgewebe

7.5

	Volume mc Volume m ³ Volumen m ³	0.6	Art. 030	71	€	-	-	-	-	-	-	-	-
	Volume mc Volume m ³ Volumen m ³	0.8	Art. 03A	92	€	-	-	-	-	-	-	-	-
	Volume mc Volume m ³ Volumen m ³	0.9	Art. B3A	148	€	-	-	-	-	-	-	-	-
	Fodere di ricambio Spare covers Housses de rechange Fundas de recambio Ersatzaukleidungen	Volume mc Volume m ³ Volumen m ³	Art. F30	6,5	€	-	-	-	-	-	-	-	-

TIM A

Ring York

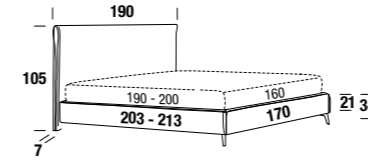

Mt. tessuto base / Base l.m. / Métrage Base / M. base / Meter Grundgewebe

8.1

				Kg		C S L V D E M P							
						€ T. CLIENTE SUPER LUSSO VIP DE LUX ELITE MAXI PRESTIGE							
	Volume mc Volume m ³ Volumen m ³	0.6	Art. 050	78	€	-	-	-	-	-	-	-	-
	Volume mc Volume m ³ Volumen m ³	0.8	Art. 05A	102	€	-	-	-	-	-	-	-	-
	Volume mc Volume m ³ Volumen m ³	0.9	Art. B5A	165	€	-	-	-	-	-	-	-	-
	Fodere di ricambio Spare covers Housses de rechange Fundas de recambio Ersatzaukleidungen	Volume mc Volume m ³ Volumen m ³	Art. F50	7	€	-	-	-	-	-	-	-	-

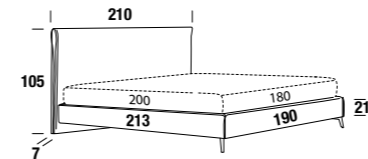

Mt. tessuto base / Base l.m. / Métrage Base / M. base / Meter Grundgewebe

8.6

	Volume mc Volume m ³ Volumen m ³	0.7	Art. 070	85	€	-	-	-	-	-	-	-	-
	Volume mc Volume m ³ Volumen m ³	0.9	Art. 07A	112	€	-	-	-	-	-	-	-	-
	Volume mc Volume m ³ Volumen m ³	1.0	Art. B7A	183	€	-	-	-	-	-	-	-	-
	Fodere di ricambio Spare covers Housses de rechange Fundas de recambio Ersatzaukleidungen	Volume mc Volume m ³ Volumen m ³	Art. F70	7,5	€	-	-	-	-	-	-	-	-

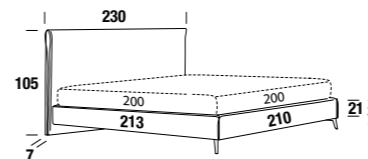

Mt. tessuto base / Base l.m. / Métrage Base / M. base / Meter Grundgewebe

9.2

	Volume mc Volume m ³ Volumen m ³	0.8	Art. 090	85	€	-	-	-	-	-	-	-	-
	Volume mc Volume m ³ Volumen m ³	1.0	Art. 09A	112	€	-	-	-	-	-	-	-	-
	Volume mc Volume m ³ Volumen m ³	1.1	Art. B9A	183	€	-	-	-	-	-	-	-	-
	Fodere di ricambio Spare covers Housses de rechange Fundas de recambio Ersatzaukleidungen	Volume mc Volume m ³ Volumen m ³	Art. F90	7,5	€	-	-	-	-	-	-	-	-

Standard BLADE H 13

Satinato / Satin-finished
/ Satiné / Satinado / Satiniert

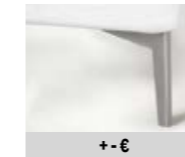

+ - €

Optional TOWER H 13



+ - €

Optional PLEXI H 13



+ - €

Bronzato / Bronzed
/ Bronze / Bronceado / Bronziert



+ - €

TIM B

Ring York



RING YORK

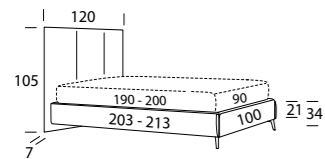

Mt. tessuto base / Base l.m. / Métrage Base / M. base / Meter Grundgewebe

6.2

				Kg										
						C	S	L	V	D	E	M	P	
						€	T. CLIENTE	SUPER	LUSSO	VIP	DE LUX	ELITE	MAXI	PRESTIGE
	Volume mc Volume m ³ Volume m ³ Volume m ³	0.5	Art. 010	52	€	-	-	-	-	-	-	-	-	
	Volume mc Volume m ³ Volume m ³ Volume m ³	0.6	Art. 01A	63	€	-	-	-	-	-	-	-	-	
	Volume mc Volume m ³ Volume m ³ Volume m ³	0.7	Art. B1A	107	€	-	-	-	-	-	-	-	-	
	Fodere di ricambio Spare covers Housse de rechange Fundas de recambio Ersatzaukleidungen	Volume mc Volume m ³ Volume m ³ Volume m ³	Art. F10	5	€	-	-	-	-	-	-	-	-	

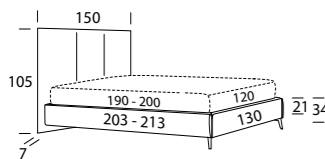

Mt. tessuto base / Base l.m. / Métrage Base / M. base / Meter Grundgewebe

7.0

	Volume mc Volume m ³ Volume m ³ Volume m ³	0.5	Art. 020	61	€	-	-	-	-	-	-	-	-
	Volume mc Volume m ³ Volume m ³ Volume m ³	0.7	Art. 02A	78	€	-	-	-	-	-	-	-	-
	Volume mc Volume m ³ Volume m ³ Volume m ³	0.8	Art. B2A	128	€	-	-	-	-	-	-	-	-
	Fodere di ricambio Spare covers Housse de rechange Fundas de recambio Ersatzaukleidungen	Volume mc Volume m ³ Volume m ³ Volume m ³	Art. F20	6	€	-	-	-	-	-	-	-	-

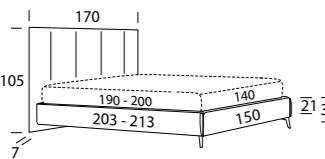

Mt. tessuto base / Base l.m. / Métrage Base / M. base / Meter Grundgewebe

7.5

	Volume mc Volume m ³ Volume m ³ Volume m ³	0.6	Art. 030	71	€	-	-	-	-	-	-	-	-
	Volume mc Volume m ³ Volume m ³ Volume m ³	0.8	Art. 03A	92	€	-	-	-	-	-	-	-	-
	Volume mc Volume m ³ Volume m ³ Volume m ³	0.9	Art. B3A	148	€	-	-	-	-	-	-	-	-
	Fodere di ricambio Spare covers Housse de rechange Fundas de recambio Ersatzaukleidungen	Volume mc Volume m ³ Volume m ³ Volume m ³	Art. F30	6,5	€	-	-	-	-	-	-	-	-

TIM B

Ring York

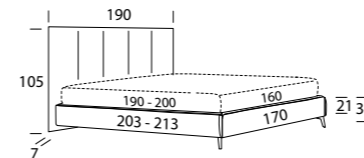

Mt. tessuto base / Base l.m. / Métrage Base / M. base / Meter Grundgewebe

8.1

				Kg										
						C	S	L	V	D	E	M	P	
						€	T. CLIENTE	SUPER	LUSSO	VIP	DE LUX	ELITE	MAXI	PRESTIGE
	Volume mc Volume m ³ Volume m ³ Volume m ³	0.6	Art. 050	78	€	-	-	-	-	-	-	-	-	
	Volume mc Volume m ³ Volume m ³ Volume m ³	0.8	Art. 05A	102	€	-	-	-	-	-	-	-	-	
	Volume mc Volume m ³ Volume m ³ Volume m ³	0.9	Art. B5A	165	€	-	-	-	-	-	-	-	-	
	Fodere di ricambio Spare covers Housse de rechange Fundas de recambio Ersatzaukleidungen	Volume mc Volume m ³ Volume m ³ Volume m ³	Art. F50	7	€	-	-	-	-	-	-	-	-	

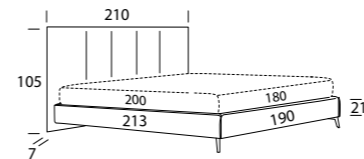

Mt. tessuto base / Base l.m. / Métrage Base / M. base / Meter Grundgewebe

8.6

	Volume mc Volume m ³ Volume m ³ Volume m ³	0.7	Art. 070	85	€	-	-	-	-	-	-	-	-
	Volume mc Volume m ³ Volume m ³ Volume m ³	0.9	Art. 07A	112	€	-	-	-	-	-	-	-	-
	Volume mc Volume m ³ Volume m ³ Volume m ³	1.0	Art. B7A	183	€	-	-	-	-	-	-	-	-
	Fodere di ricambio Spare covers Housse de rechange Fundas de recambio Ersatzaukleidungen	Volume mc Volume m ³ Volume m ³ Volume m ³	Art. F70	7,5	€	-	-	-	-	-	-	-	-

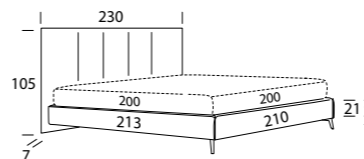

Mt. tessuto base / Base l.m. / Métrage Base / M. base / Meter Grundgewebe

9.2

	Volume mc Volume m ³ Volume m ³ Volume m ³	0.8	Art. 090	85	€	-	-	-	-	-	-	-	-
	Volume mc Volume m ³ Volume m ³ Volume m ³	1.0	Art. 09A	112	€	-	-	-	-	-	-	-	-
	Volume mc Volume m ³ Volume m ³ Volume m ³	1.1	Art. B9A	183	€	-	-	-	-	-	-	-	-
	Fodere di ricambio Spare covers Housse de rechange Fundas de recambio Ersatzaukleidungen	Volume mc Volume m ³ Volume m ³ Volume m ³	Art. F90	7,5	€	-	-	-	-	-	-	-	-

Standard BLADE H 13

Optional TOWER H 13

Optional PLEXI H 13

Satinato / Satin-finished
/ Satiné / Satinado / Satiniert



+ - €



+ - €



+ - €

Bronzato / Bronzed
/ Bronze / Bronceado / Bronziert



+ - €

OPTIONAL

RETE ARMONY



Rete Armony 90x190/200 Armony bed base 90x190/200 Sommier Armony 90x190/200 Somier Armony 90x190/200 Lattenrost Armony 90x190/200	Art. RA90	€	-
Rete Armony 120x190/200 Armony bed base 120x190/200 Sommier Armony 120x190/200 Somier Armony 120x190/200 Lattenrost Armony 120x190/200	Art. RA120	€	-
Rete Armony 140x190/200 Armony bed base 140x190/200 Sommier Armony 140x190/200 Somier Armony 140x190/200 Lattenrost Armony 140x190/200	Art. RA140	€	-
Rete Armony 160x190/200 Armony bed base 160x190/200 Sommier Armony 160x190/200 Somier Armony 160x190/200 Lattenrost Armony 160x190/200	Art. RA160	€	-
Rete Armony 180x200 Armony bed base 180x200 Sommier Armony 180x200 Somier Armony 180x200 Lattenrost Armony 180x200	Art. RA180	€	-
Rete Armony 200x200 Armony bed base 200x200 Sommier Armony 200x200 Somier Armony 200x200 Lattenrost Armony 200x200	Art. RA200	€	-

RETE THAI



Rete Thai 90x190/200 Thai bed base 90x190/200 Sommier Thai 90x190/200 Somier Thai 90x190/200 Lattenrost Thai 90x190/200	Art. RT90	€	-
Rete Thai 120x190/200 Thai bed base 120x190/200 Sommier Thai 120x190/200 Somier Thai 120x190/200 Lattenrost Thai 120x190/200	Art. RT120	€	-
Rete Thai 140x190/200 Thai bed base 140x190/200 Sommier Thai 140x190/200 Somier Thai 140x190/200 Lattenrost Thai 140x190/200	Art. RT140	€	-
Rete Thai 160x190/200 Thai bed base 160x190/200 Sommier Thai 160x190/200 Somier Thai 160x190/200 Lattenrost Thai 160x190/200	Art. RT160	€	-
Rete Thai 180x200 Thai bed base 180x200 Sommier Thai 180x200 Somier Thai 180x200 Lattenrost Thai 180x200	Art. RT180	€	-
Rete Thai 200x200 Thai bed base 200x200 Sommier Thai 200x200 Somier Thai 200x200 Lattenrost Thai 200x200	Art. RT200	€	-

RETE ENERGY



Rete Energy 90x190/200 Energy bed base 90x190/200 Sommier Energy 90x190/200 Somier Energy 90x190/200 Lattenrost Energy 90x190/200	Art. RE90	€	-
Rete Energy 140x190/200 Energy bed base 140x190/200 Sommier Energy 140x190/200 Somier Energy 140x190/200 Lattenrost Energy 140x190/200	Art. RE140	€	-
Rete Energy 160x190/200 Energy bed base 160x190/200 Sommier Energy 160x190/200 Somier Energy 160x190/200 Lattenrost Energy 160x190/200	Art. RE160	€	-
Rete Energy 180x200 Energy bed base 180x200 Sommier Energy 180x200 Somier Energy 180x200 Lattenrost Energy 180x200	Art. RE180	€	-
Rete Energy 200x200 Energy bed base 200x200 Sommier Energy 200x200 Somier Energy 200x200 Lattenrost Energy 200x200	Art. RE200	€	-

OPTIONAL

RETE DOPPIO FLIP



Rete Doppio Flip 140x190/200 Double Flip bed base 140x190/200 Sommier Double Flip 140x190/200 Somier Double Flip 140x190/200 Lattenrost Double Flip 140x190/200	Art. RF140	€	-
Rete Doppio Flip 160x190/200 Double Flip bed base 160x190/200 Sommier Double Flip 160x190/200 Somier Double Flip 160x190/200 Lattenrost Double Flip 160x190/200	Art. RF160	€	-
Rete Doppio Flip 180x190/200 Double Flip bed base 180x190/200 Sommier Double Flip 180x190/200 Somier Double Flip 180x190/200 Lattenrost Double Flip 180x190/200	Art. RF180	€	-

Rete dotata di doppio rinforzo centrale con tubo a sezione quadra e spugna antirumore

Base fitted with double central reinforcement comprising square section tube and anti-noise sponge

Sommier doté d'un double renfort central avec tube en section carrée et mousse anti-bruit.

Somier con doble refuerzo central con tubo de sección cuadrada y esponja antirruído

Rost mit doppelter zentraler Verstärkung per Vierkantröhre und geräuschdämmendem Schaumstoff

RETE DIVISA



Rete Divisa 160x190/200 Divided bed base 160x190/200 Sommier Divisé 160x190/200 Somier Dividido 160x190/200 Gespalten Lattenrost 160x190/200	Art. RD160	€	-
Rete Divisa 180x200 Divided bed base 180x200 Sommier Divisé 180x200 Somier Dividido 180x200 Gespalten Lattenrost 180x200	Art. RD180	€	-
Rete Divisa 200x200 Divided bed base 200x200 Sommier Divisé 200x200 Somier Dividido 200x200 Gespalten Lattenrost 200x200	Art. RD200	€	-

PISTONI POTENZIATI



Pistoni potenziati per contenitore Strengthened pistons for mechanism Pistons renforcés pour mécanique Pistones mejorados por contenedor Verstärkte Kolben für Bettkasten	Art. PP	€	-
---	---------	---	---

OPTIONAL

SET ANGOLARI REGOLABILI



Set 4 angoli regolabili Set of 4 adjustable angles Set de 4 angles réglables Juego de 4 esquinas ajustables Verstellbarer Eckensatz (4)	Art. ANR4	€	-
Set 8 angoli regolabili Set of 8 adjustable angles for double single bed base Set de 8 angles réglables pour double réseau unique Juego de 8 esquinas ajustables Satz mit 8 verstellbaren Ecken für Doppelbettfedern	Art. ANR8	€	-

Solo per reti fisse (senza contenitore).
For fixed bed bases only (without storage).
Uniquement pour sommier fixe (sans conteneur).
Solo para maderas fijas (sin contenedor).
Nur für einen festen Bettrost (ohne Bettkasten).

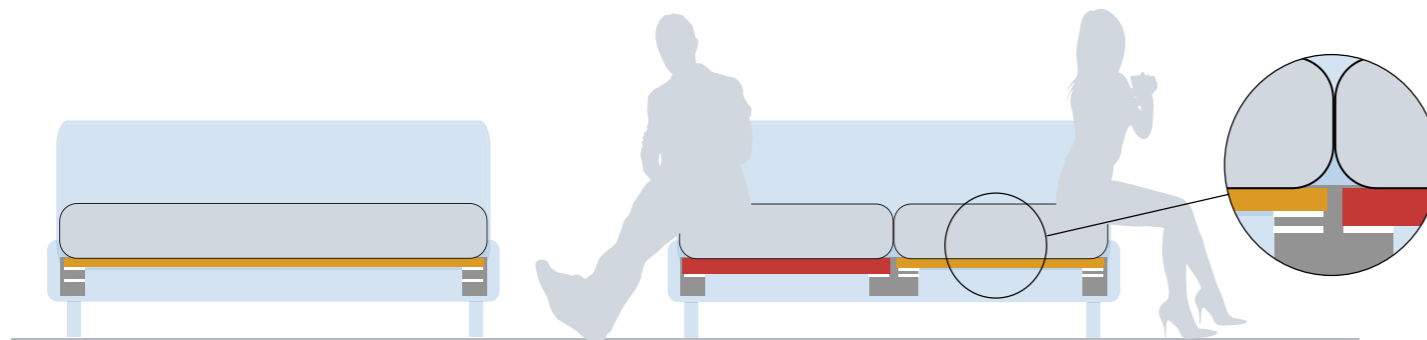
RING ALTI / HIGH RINGS
/ CADRES DE LIT HAUTS / AROS ALTOS / HOHE BETTGESTELLE

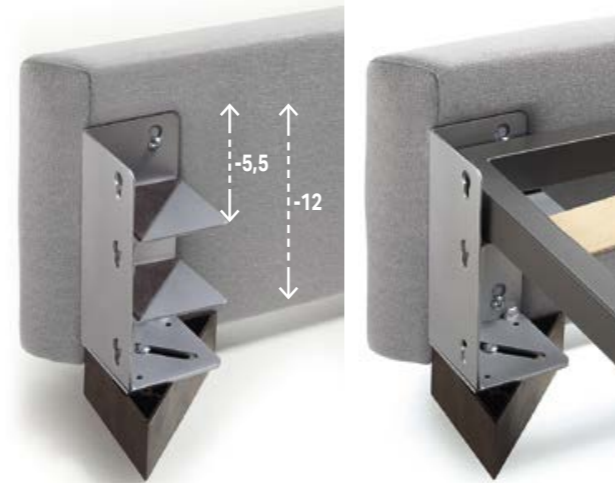
RING BASSI / LOW RINGS
/ CADRES DE LITS BAS / AROS BAJOS / NIEDRIGE BETTGESTELLE

OPTIONAL

COPRIRETE PER LETTO ANTIPOLVERE



Coprirete letto con rete da 90 Base cover for bed with bed base 90 Couvira pour lit avec sommier 90 Funda de base para cama con somier 90 Matratzenschoner für Lattenrost 90	Art. C090	€	-
Coprirete letto con rete da 120 Base cover for bed with bed base 120 Couvira pour lit avec sommier 120 Funda de base para cama con somier 120 Matratzenschoner für Lattenrost 120	Art. C120	€	-
Coprirete letto con rete da 140 Base cover for bed with bed base 140 Couvira pour lit avec sommier 140 Funda de base para cama con somier 140 Matratzenschoner für Lattenrost 140	Art. C140	€	-
Coprirete letto con rete da 160 Base cover for bed with bed base 160 Couvira pour lit avec sommier 160 Funda de base para cama con somier 160 Matratzenschoner für Lattenrost 160	Art. C160	€	-
Coprirete letto con rete da 180 Base cover for bed with bed base 180 Couvira pour lit avec sommier 180 Funda de base para cama con somier 180 Matratzenschoner für Lattenrost 180	Art. C180	€	-
Coprirete letto con rete da 200 Base cover for bed with bed base 200 Couvira pour lit avec sommier 200 Funda de base para cama con somier 200 Matratzenschoner für Lattenrost 200	Art. C200	€	-

SACCA PORTA OGGETTI ANTIPOLVERE



Sacca antipolvere contenitore con rete da 90 Dust bag container for bed with bed base 90 Réceptier sac à poussière pour lit avec sommier 90 Bolsa de polvo contenedora para somier 90 Staubschutzhülle für Bettkasten mit Lattenrost 90	Art. S090	€	-
Sacca antipolvere contenitore con rete da 120 Dust bag container for bed with bed base 120 Réceptier sac à poussière pour lit avec sommier 120 Bolsa de polvo contenedora para somier 120 Staubschutzhülle für Bettkasten mit Lattenrost 120	Art. S120	€	-
Sacca antipolvere contenitore con rete da 140 Dust bag container for bed with bed base 140 Réceptier sac à poussière pour lit avec sommier 140 Bolsa de polvo contenedora para somier 140 Staubschutzhülle für Bettkasten mit Lattenrost 140	Art. S140	€	-
Sacca antipolvere contenitore con rete da 160 Dust bag container for bed with bed base 160 Réceptier sac à poussière pour lit avec sommier 160 Bolsa de polvo contenedora para somier 160 Staubschutzhülle für Bettkasten mit Lattenrost 160	Art. S160	€	-
Sacca antipolvere contenitore con rete da 180 Dust bag container for bed with bed base 180 Réceptier sac à poussière pour lit avec sommier 180 Bolsa de polvo contenedora para somier 180 Staubschutzhülle für Bettkasten mit Lattenrost 180	Art. S180	€	-
Sacca antipolvere contenitore con rete da 200 Dust bag container for bed with bed base 200 Réceptier sac à poussière pour lit avec sommier 200 Bolsa de polvo contenedora para somier 200 Staubschutzhülle für Bettkasten mit Lattenrost 200	Art. S200	€	-

OPTIONAL

SACCA LATERALE PORTA OGGETTI

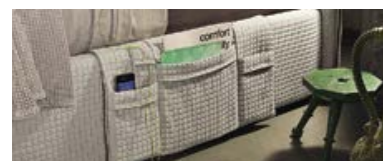

Sacca Portaoggetti Bag storage Sac de rangement Boisa de almacenamiento Aufbewahrungstasche	Art. SACP	€	-
---	-----------	---	---

CLEAN UP SYSTEM



Clean Up System Clean Up System Clean Up System Clean Up System Clean Up System	Art. MECC	€	-
---	-----------	---	---

Solo con contenitore Ring Smart, Bering, Eko, Neo, Liberty.
With Smart, Bering, Eko, Neo, Liberty Ring storage only.
Uniquement avec conteneur Ring Smart, Bering, Eko, Neo, Libert.
Sólo con contenedor de almacenamiento Ring Smart, Bering, Eko, Neo, Liberty.
Nur mit Bettkasten Ring Smart, Bering, Eko, Neo, Liberty.

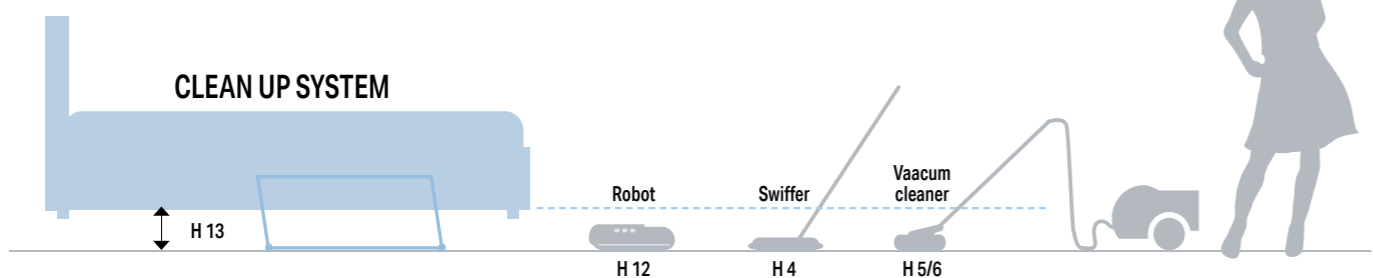

MECCANISMI / MECHANISMS / MÉCANISMES / MECANISMOS / MECHANISMEN

DYNAMIC

Meccanica ad "alzata semplice" collaudata e certificata fino a 5.000 cicli. Telaio in acciaio verniciato a polveri epossidiche e con molle a gas tarate al peso del materasso.

Simple lift-up mechanics calibrated and certified up to 5,000 cycles. Powder coated steel frame with gas springs set on mattress weight.

Mécanique à "levée simple" testée et certifiée jusqu'à 5000 cycles. Structure en acier vernie aux poudres époxydes et avec ressorts à gaz calibrés selon le poids du matelas.

Mecánica de «subida simple» probada y certificada hasta 5.000 ciclos. Estructura de acero con recubrimiento de polvo epoxi y muelles de gas calibrados según el peso del colchón.

Einfacher Hubmechanismus, getestet und zertifiziert für bis zu 5.000 Zyklen. Mit Epoxidpulver lackierter Stahlrahmen und Gasdruckfedern, die auf das Gewicht der Matratze abgestimmt sind.



156 Vano utile H 18 cm
Practical compartment, H 18 cm deep
Compartment utile de H 18 cm
Compartimento útil H18 cm
Stauraum H 18 cm



156 Vano utile H 12 cm
Practical compartment, H 12 cm deep
Compartment utile de H 12 cm
Compartimento útil H12 cm
Stauraum H 12 cm

MAVERICK

Meccanica "a doppia alzata" collaudata fino a 4.000 cicli sia per funzione contenitore che per funzione rifacimento letto. Telaio in acciaio verniciato a polvere epossidiche e con molle a gas tarate al peso del materasso.

"Double lift" mechanism tested up to 4,000 cycles for both the container function and the bed-making. Steel frame coated with epoxy powder paint and with gas springs calibrated to the weight of the mattress bed making.

Mécanique à double soulèvement testé jusqu'à 4.000 cycles pour la fonction de rangement et la fonction lit relevé. Le cadre en acier vernis epoxy et avec ressorts pneumatiques réglés pour le poids du matelas refaire le lit.

Meccanica "a doppia alzata" collaudata fino a 4.000 cicli sia per funzione contenitore che per funzione rifacimento letto. Telaio in acciaio verniciato a polvere epossidiche e con molle a gas tarate al peso del materasso.

„Doppelhub“-Mechanismus, für bis zu 4.000 Zyklen getestet, sowohl was die Bettkasten- als auch die Bettenmachfunktion angeht. Mit Epoxidpulver lackierter Stahlrahmen und Gasdruckfedern, die auf das Gewicht der Matratze abgestimmt sind.



156 Vano utile H 18 cm
Practical compartment, H 18 cm deep
Compartment utile de H 18 cm
Compartimento útil H18 cm
Stauraum H 18 cm

CONTENITORE NEL RING / CONTAINER INSIDE THE RING / RANGEMENT DANS LE RING / CONTENEDOR EN EL LARGUERO / BETTKASTEN IM BETTGESTELL

I contenitori all'interno del ring sono dotati di spazzolini antipolvere applicate sul bordo da 14 mm dei pannelli di fondo che sono dotati di comode maniglie per l'eventuale movimentazione.

The containers inside the ring are hermetically closed thanks to the dustproof brushes applied on the edge, 14 mm from the base panels which are equipped with comfortable handles for any movement.

Les rangements à l'intérieur du tour de lit sont fermés hermétiquement par des brosses anti-poussière appliquées sur le bord de 14mm des panneaux de fonds qui sont dotés de poignées pour un éventuel déplacement.

Los contenedores en el interior del larguero están equipados con cepillos contra el polvo aplicados en el borde de 14 mm de los paneles inferiores, que disponen también de cómodas asas para moverlos.

Die im Inneren des Bettgestells untergebrachten Stauräume sind mit Staubbürsten ausgestattet, die an der 14mm-Kante der Bodenplatten angebracht sind, die mit praktischen Griffen für ein eventuelles Umsetzen ausgestattet sind.



Vano utile H 18 cm. / Practical compartment, H 18 cm deep. / Compartiment utile de H 18 cm. / Compartimento útil H18 cm. / Stauraum H 18 cm.

Per lunghezza / by length / par longueur/ por longitud / bei einer Länge von 190 cm

larghezza / width / largeur / anchura / Breite cm	90	120	140	160	180	200
litri / liters / litres / litros / Liter	350	460	530	600	670	740



Vano utile H 12 cm. / Practical compartment, H 12 cm deep. / Compartiment utile de H 12 cm. / Compartimento útil H12 cm. / Stauraum H 12 cm.

Per lunghezza / by length / par longueur/ por longitud / bei einer Länge von 200 cm

larghezza / width / largeur / anchura / Breite cm	90	120	140	160	180	200
litri / liters / litres / litros / Liter	350	460	530	600	670	800

LA QUALITÀ E IL COMFORT DELL'ECCELLENZA ITALIANA

DA OLTRE 30 ANNI IN FELIS SI INCONTRANO LA TRADIZIONE DEI PIÙ ALTI SAPERI ARTIGIANI E LA COSTANTE RICERCA DELL'INNOVAZIONE. LA NOSTRA È UNA STORIA DI SPECIALISTI, LEGATA IN MODO ESCLUSIVO AGLI IMBOTTITI DI QUALITÀ. UNA SCELTA RIGOROSA, CHE CI PERMETTE DI OFFRIRVI UN'AMPIA GAMMA DI DIVANI, DIVANI LETTO E LETTI, CURATI NEL DESIGN E DURATURI NEL TEMPO. UNA VERA OASI DI BENESSERE.

THE QUALITY AND COMFORT OF THE ITALIAN EXCELLENCE

At Felis for over 30 years the tradition of the finest craftsmen's skill has gone hand in hand with constant research into innovation. Our story is one of specialists associated exclusively with high quality upholstery products. This rigorous choice enables us to offer you a wide range of meticulously designed sofas, sofa beds and beds that last over time. A true haven of well-being.

LA QUALITÉ ET LE CONFORT DE L'EXCELLENCE ITALIENNE

Depuis plus de 30 ans chez Felis vous rencontrez la tradition des plus savants artisans et la recherche d'innovation constante. Notre histoire est une histoire de spécialistes, liée de façon exclusive aux rembourrés de qualité. Un choix rigoureux qui nous permet de vous offrir une ample gamme de divans lit et de lits, soignés dans le design et durables dans le temps. Une vraie oasis de bien-être.

LA CALIDAD Y EL CONFORT

Desde hace más de 30 años en Felis se encuentran la tradición de los más altos conocimientos artesanos y la constante búsqueda de la innovación. La nuestra es una historia de especialistas, ligada de manera exclusiva a los acolchados de calidad. Una elección rigurosa, que nos permite ofrecerle una amplia gama de sofás, sofás cama y camas, cuidados en el diseño y duraderos en el tiempo. Un verdadero oasis de bienestar.

DIE QUALITÄT UND DER KOMFORT ITALIENISCHER SPITZENLEISTUNG

Seit mehr als 30 Jahren verbindet Felis die Tradition hochwertiger Handwerkskunst mit ständigem Streben nach Innovation. Unsere Unternehmensgeschichte ist die eines Spezialisten, denn wir beschäftigen uns ausschließlich mit Qualitätspolstermöbeln. Eine konsequente Entscheidung, die es uns ermöglicht, ein umfassendes Sortiment Sofas, Schlafsofas und Betten anzubieten, die sorgfältig entworfen wurden und lange halten. Eine wahre Oase des Wohlbefindens.



NASCE NEL 2020 IL NUOVO STABILIMENTO DI OLTRE 35.000 MQ DOTATO DELLE MIGLIORI TECNOLOGIE DISPONIBILI APPLICABILI ALL'IMBOTTITO, CON 2.000 MQ DI SHOWROOM APERTO AL PUBBLICO.

The new factory was founded in 2020 and with its 35.000 sqm is equipped with the best available technologies applying to padded beds and a showroom of 2.000 sqm open to public.

Le nouvel établissement de plus de 35.000 m² naît en 2020, doté des meilleures technologies disponibles des rembourrés, et avec 2000 m² de salle d'exposition ouverte au public.

La nuova fábrica de unos 35.000 mc nació en 2020 y está equipada con las mejores tecnologías aplicables a la tapicería con 2.000 mq de showroom abierto al público.

Das neue Werk mit einer Fläche von 35.000 m² wurde 2020 eröffnet; es ist mit den besten, für Polstermöbel erhältlichen Technologien ausgestattet und beinhaltet einen 2.000 m² großen Ausstellungsbereich, der auch der Öffentlichkeit zugänglich ist.

IL COMFORT È ANCHE ONLINE

TI ASPETTIAMO NELLA NUOVISSIMA AREA RISERVATA SU FELIS.IT. A TUA DISPOSIZIONE, TANTI STRUMENTI INDISPENSABILI, INTUITIVI E SEMPRE AGGIORNATI.

COMFORT IS ALSO ONLINE

Please visit your personal area on felis.it. you will find many indispensable, intuitive and always up-dated tools.

LE CONFORT EST AUSSI EN LIGNE

Nous vous attendons dans le nouveau espace réservé sur felis.it où vous trouverez nombreux outils indispensables, intuitifs et toujours à jour.

LA COMODIDAD TAMBIÉN ESTÁ EN LÍNEA

Te esperamos en la nueva área reservada en felis.it donde encontraras muchas herramientas indispensables, intuitivas y siempre actualizadas.

KOMFORT IST AUCH ONLINE

Wir freuen uns auf Sie im brandneuen Bereich auf felis.it, mit vielen unentbehrlichen, intuitiven und immer aktuellen Utensilien.

CRM

MONITORA E GESTISCI TUTTE LE STATISTICHE E I DATI DI VENDITA IN POCHI CLICK.



CRM

Monitor and manage all sales statistics and data in just a few clicks.

CRM

Surveillez et gérez toutes les statistiques et données de vente en quelques clics.

CRM

Supervise y gestione todas las estadísticas y datos de ventas con solo unos pocos clics.

CRM

Überwachen und verwalten Sie alle Statistiken und Verkaufsdaten in wenigen Klicks.

OUTLET E PRONTA CONSEGNA

SCOPRI I PRODOTTI IN OUTLET E PRONTA CONSEGNA COSTANTEMENTE AGGIORNATI.



OUTLET AND READY FOR DELIVERY

Discover the products constantly updated in the outlet and ready for delivery area.

OUTLET ET PRÊT À LIVRER

Découvrez les produits constamment mis à jour dans l'area outlet et livraison rapide.

OUTLET Y ENTREGA INMEDIATA

Descubre los productos constantemente actualizados en la nueva área outlet y entrega inmediata.

OUTLET UND LIEFERBEREITSCHAFT

Entdecken Sie laufende aktualisierte Produkte im Outlet und liefern sie schnell.

PROMO

ACCEDI IN TEMPO REALE A TUTTE LE PROMOZIONI SU DIVANI, DIVANI LETTO E LETTI.



PROMO

Real-time access to all promotions on sofas, sofa beds and beds.

PROMO

Accédez en temps réel à toutes les promotions sur les canapés, les canapés-lits et les lits.

PROMO

Accede en tiempo real a todas las promociones sobre sofás, sofás cama y camas.

PROMO

Greifen Sie in Echtzeit alle Promotionen auf Sofas, Bettsofas und Betten zu.

CONFIGURATORE 3D

CONFIGURA IL PRODOTTO CON LA MASSIMA FACILITÀ E SENZA ERRORI.



3D CONFIGURATOR

Configure the product with ease and without mistakes.

CONFIGURATEUR 3D

Configurez le produit avec facilité et sans erreur.

CONFIGURADOR 3D

Configure el producto con facilidad y sin errores.

KONFIGURATOR 3D

Konfigurieren Sie das Produkt ganz einfach und fehlerfrei.

ENTRA NELLA TUA AREA RISERVATA E SCARICA IL LISTINO PROMOZIONALE COMPLETO

Se non hai ancora ricevuto i dati di accesso, chiama lo 0434.737052 o invia una email a info@felis.it

ENTER YOUR RESERVED AREA AND DOWNLOAD THE FULL PROMOTIONAL PRICE LIST

If you have not yet received the access data, call 0039.0434.737052 or send an email to info@felis.it

ENTREZ DANS VOTRE ESPACE RÉSERVÉ ET TÉLÉCHARGEZ LA LISTE PROMOTIONNELLE COMPLÈTE

Si vous n'avez pas encore reçu vos informations d'identification, appelez le 0039.0434.737052 ou envoyez un e-mail à info@felis.it

ENTRA EN TU ÁREA RESERVADA Y DESCARGA LA LISTA DE PROMOCIÓN COMPLETA

Si aún no ha recibido los datos de acceso, llame al 0039.0434.737052 o envíe un correo electrónico a info@felis.it

BETRETEN SIE IHREN RESERVIERTEN BEREICH UND LADEN SIE DIE VOLLSTÄNDIGE VERKAUFLISTE HERUNTER

Falls Sie noch keine Anmeldeinformationen erhalten haben, rufen Sie uns an die Nummer 0039.0434.737052 oder senden Sie uns eine E-mail an info@felis.it

felis
SOFT LIVING

FELIS SRL UNIPERSONALE

Via Pietro Zorutti, 22
33074 Fontanafredda (PN) Italy

tel. +39 0434 737052
fax +39 0434 737024

info@felis.it

www.felis.it

Seguici su



FELIS si riserva in qualsiasi momento la facoltà di apportare tutte le modifiche necessarie al miglioramento funzionale e qualitativo dei propri prodotti. Per ogni aspetto tecnico e dimensionale fare riferimento ai listini aziendali e relativi aggiornamenti. I colori e i materiali riprodotti nelle immagini hanno un valore indicativo.

FELIS — ©

FELIS reserves the right to make all alterations necessary in order to improve the function and quality of its products at any time. For all technical matters and sizes, please refer to company price lists and relevant updates. The colours and materials reproduced in the pictures are purely indicative.

FELIS — ©

FELIS se réserve en quelconque moment la faculté d'apporter toutes les modifications nécessaires à l'amélioration fonctionnelle et qualitative des propres produits. Pour chaque aspect technique et de dimensions faire référence aux catalogues de la société et aux relatives mises à jour. Les couleurs et les matériaux représentés dans les images ont une valeur purement indicative.

FELIS — ©

FELIS se reserva en cualquier momento la facultad de introducir los cambios necesarios para el mejoramiento funcional y cualitativo de sus productos. Para todos los detalles técnicos y dimensionales remitirse a los catálogos de la empresa y sus respectivas actualizaciones. Los colores y materiales reproducidos en las imágenes tienen un valor indicativo.

FELIS — ©

FELIS behält sich das Recht vor, jederzeit Änderungen vorzunehmen, die zur Verbesserung der Funktionalität und Qualität seiner Produkte notwendig sind. Für alle technischen und die Abmessungen betreffenden Aspekte verweisen wir auf die betrieblichen Preislisten und deren Aktualisierungen. Die auf den Bildern dargestellten Farben und Materialien haben reinen Beispielscharakter.

FELIS — ©



1990 YEARS 2020

FELIS SRL Unipersonale

Via P. Zorutti, 22 | 33074 Fontanafredda (PN) | Italy
T. +39 0434 737052 | F. +39 0434 737024 | info@felis.it

www.felis.it



Seguici su

