

Hep<sub>2</sub>O

Sistema di adduzione  
in polibutilene



## Indice

<b>Sistema Hep<sub>2</sub>O</b>	pag.	2
<b>Sistema Slider</b>	pag.	12
<b>Sistema Heptherm</b>	pag.	14

# Sistema Hep<sub>2</sub>O

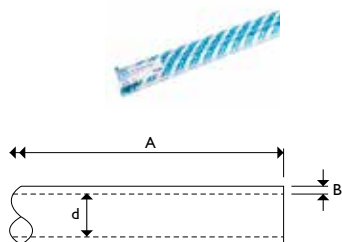

## Tubo in PB Barrier in barra

Codice	D	d	A	B	Conf.	Euro mt.
<b>AF510B</b>	15	11	4 mt	1,85	80	<b>2,41</b>
<b>AF511B</b>	22	18	4 mt	2,15	80	<b>4,55</b>
<b>AF512B</b>	28	22	4 mt	2,75	48	<b>8,54</b>

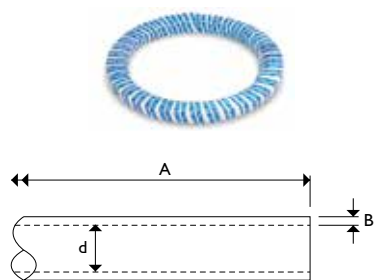

## Tubo nudo in PB Barrier in rotolo

Codice	D	d	A	B	Pallet	Conf.	Euro mt.
<b>AF413</b>	10	6,8	100 mt	1,65	1000	100	<b>1,81</b>
<b>AF909B</b>	15	11	25 mt	1,85	875	25	<b>2,38</b>
<b>AF905B</b>	15	11	50 mt	1,85	1250	50	<b>2,38</b>
<b>AF505B</b>	15	11	100 mt	1,85	1500	100	<b>2,38</b>
<b>AF906B</b>	22	18	25 mt	2,15	500	25	<b>4,49</b>
<b>AF506B</b>	22	18	50 mt	2,15	750	50	<b>4,49</b>
<b>AF910B</b>	28	22	25 mt	2,75	450	25	<b>8,48</b>

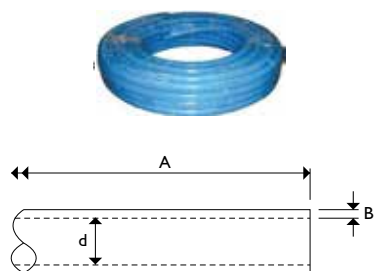

## Tubo in PB Barrier preisolato in rotolo

Codice	D	d	A	B	Pallet	Conf.	Euro mt.	
<b>AF105B</b>	15	11	50 mt	blu	6 mm	650	50	<b>3,46</b>
<b>AF109B</b>	15	11	100 mt	blu	6 mm	1000	100	<b>3,46</b>
<b>AF106B</b>	22	18	25 mt	blu	6 mm	325	25	<b>5,69</b>
<b>AF108B</b>	22	18	50 mt	blu	6 mm	600	50	<b>5,69</b>
<b>AF110B</b>	28	22	25 mt	blu	6 mm	325	25	<b>9,05</b>

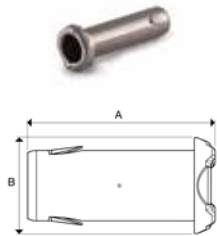

### Manicotto di sostegno in acciaio

Codice	D	d	A	B	Conf.	Euro pz.
<b>R AF958</b>	10	6,8	27	10	20	<b>0,60</b>
<b>AF947</b>	15	11	29	15	50	<b>0,43</b>
<b>AF934</b>	22	18	32	22	50	<b>0,59</b>
<b>AF570</b>	28	22	36	28	20	<b>0,99</b>

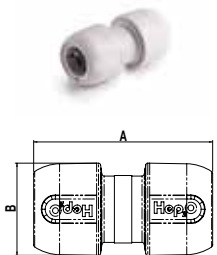

### Manicotto in PB

Codice	D	A	B	Conf.	Euro pz.
<b>AF516</b>	10	66	23	10	<b>3,06</b>
<b>AF507</b>	15	72	29	10	<b>2,88</b>
<b>AF508</b>	22	78	41	10	<b>4,12</b>
<b>AF707</b>	28	85	50	5	<b>7,53</b>

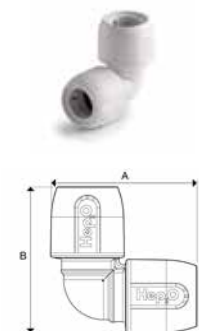

### Gomito 90° in PB

Codice	D	A	B	C	Conf.	Euro pz.
<b>R AF519</b>	10	48	48	23	10	<b>4,00</b>
<b>AF511</b>	15	59	59	29	10	<b>3,45</b>
<b>AF512</b>	22	71	71	41	10	<b>5,20</b>
<b>AF711</b>	28	82	82	50	5	<b>7,83</b>

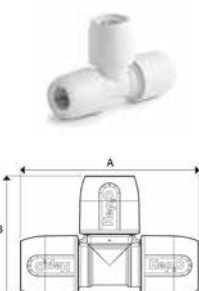

### Tee in PB

Codice	D	A	B	C	Conf.	Euro pz.
<b>R AF520</b>	10	75	48	23	10	<b>6,25</b>
<b>AF521</b>	15	88	59	30	10	<b>5,08</b>
<b>AF522</b>	22	101	71	40	10	<b>6,93</b>
<b>AF721</b>	28	114	82	50	5	<b>10,28</b>

R Contattare il Customer Service per tempistiche sulla disponibilità

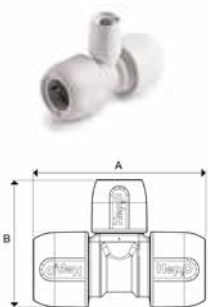

### Tee Ridotto in PB

Codice	D	A	B	C	Conf.	Euro pz.
<b>R AF531</b>	15x10x15	92	68	41	5	<b>6,10</b>
<b>AF524</b>	22x15x22	96	68	41	5	<b>6,93</b>
<b>AF724</b>	28x22x28	104	80	50	5	<b>10,75</b>

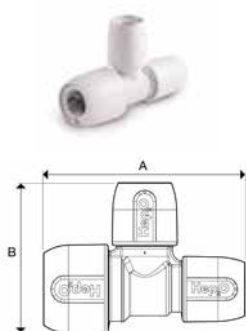

### Tee Ridotto in PB

Codice	D	A	B	C	Conf.	Euro pz.
<b>AF525</b>	22x15x15	92	69	41	5	<b>6,93</b>
<b>AF725</b>	28x22x22	104	80	50	5	<b>10,33</b>

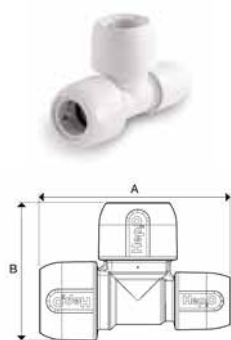

### Tee Ridotto in PB

Codice	D	A	B	C	Conf.	Euro pz.
<b>AF523</b>	22x22x15	98	71	40	5	<b>6,93</b>
<b>R AF723</b>	28x28x22	114	84	50	5	<b>11,26</b>

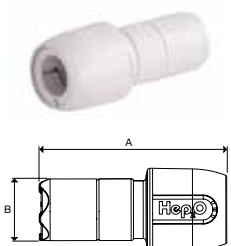

### Riduttore in PB

Codice	D	A	B	Conf.	Euro pz.
<b>AF510</b>	15x10	62	10	10	<b>5,55</b>
<b>AF509</b>	22x15	67	15	10	<b>3,68</b>
<b>AF709</b>	28x22	75	22	5	<b>5,14</b>

**R** Contattare il Customer Service per tempistiche sulla disponibilità

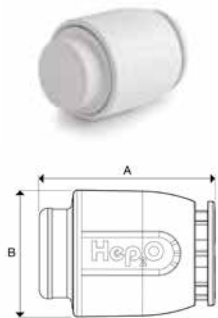

### Tappo Finale in PB

Codice	D	A	B	Conf.	Euro pz.
<b>R AF614</b>	10	37	23	10	<b>4,09</b>
<b>AF615</b>	15	41	29	10	<b>4,04</b>
<b>AF616</b>	22	44	41	10	<b>7,32</b>
<b>AF617</b>	28	50	47	5	<b>7,64</b>

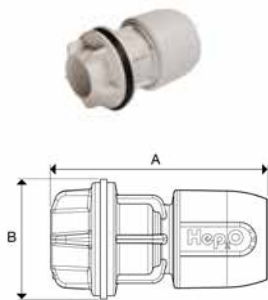

### Raccordo per collegamento a serbatoi

Codice	D	A	B	Conf.	Euro pz.
<b>R AF526</b>	15x1/2"	66	36	5	<b>4,51</b>

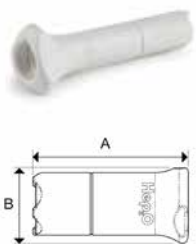

### Tappo per Raccordo in PB

Codice	D	A	B	Conf.	Euro pz.
<b>AF618</b>	10	50	10	10	<b>1,50</b>
<b>AF619</b>	15	54	15	10	<b>1,80</b>
<b>R AF620</b>	22	55	22	10	<b>2,76</b>
<b>AF621</b>	28	60	28	10	<b>5,27</b>

R Contattare il Customer Service per tempistiche sulla disponibilità



### Raccordo terminale di testa in ottone

Codice	D	d	L	H	Conf.	Euro pz.
<b>AF626</b>	1/2"	15	72	55	5	<b>8,59</b>

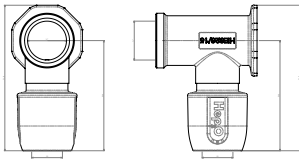

### Raccordo terminale di passaggio in ottone

Codice	D	d	L	H	Conf.	Euro pz.
<b>AF627</b>	1/2"	15	107	45	5	<b>12,29</b>

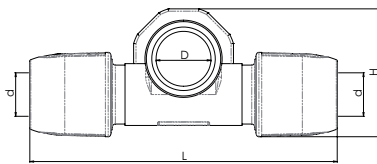

### Raccordo dritto femmina in ottone

Codice	D	d	L	Conf.	Euro pz.
<b>AF631</b>	1/2"	15	52	10	<b>5,46</b>
<b>AF633</b>	3/8"	15	52	10	<b>5,57</b>
<b>AF657</b>	3/4"	22	57	10	<b>8,06</b>
<b>AF671</b>	1"	28	63	5	<b>12,55</b>

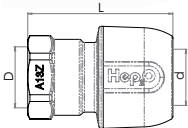

### Raccordo dritto maschio in ottone

Codice	D	d	L	Conf.	Euro pz.
<b>AF630</b>	1/2"	15	55	10	<b>4,63</b>
<b>AF652</b>	1/2"	22	61	10	<b>7,34</b>
<b>AF655</b>	3/4"	22	62	10	<b>6,72</b>
<b>AF670</b>	1"	28	67	5	<b>12,25</b>



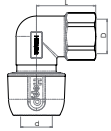

### Raccordo gomito femmina in ottone

Codice	D	d	L	Conf.	Euro pz.
* <b>AF638</b>	3/8"	15	35	5	<b>7,31</b>
<b>AF636</b>	1/2"	15	35	5	<b>7,10</b>
<b>AF656</b>	1/2"	22	41	5	<b>11,58</b>
<b>AF659</b>	3/4"	22	41	5	<b>10,76</b>
<b>AF676</b>	1"	28	48	5	<b>19,50</b>

\* Ad esaurimento

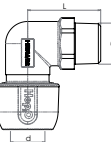

### Raccordo gomito maschio in ottone

Codice	D	d	L	Conf.	Euro pz.
<b>AF635</b>	1/2"	15	41	5	<b>6,79</b>
<b>AF658</b>	3/4"	22	47	5	<b>10,76</b>
<b>AF675</b>	1"	28	58	5	<b>19,28</b>

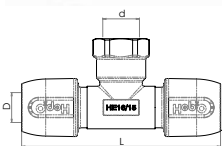

### Raccordo a Tee femmina in ottone

Codice	D	d	L	Conf.	Euro pz.
<b>AF639</b>	1/2"	15	101	5	<b>9,76</b>

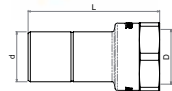

### Adattatori femmina in ottone

Codice	D	d	L	Conf.	Euro pz.
<b>AF540</b>	1/2"	15	54	10	<b>4,38</b>
<b>AF541</b>	3/4"	22	58	10	<b>6,48</b>
<b>AF741</b>	1"	28	61	10	<b>10,10</b>

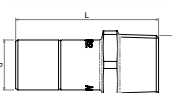

### Adattatori maschi in ottone

Codice	D	d	L	Conf.	Euro pz.
<b>AF542</b>	1/2"	15	59	10	<b>4,24</b>
<b>AF543</b>	3/4"	22	63	10	<b>6,94</b>



### Collettori lineari in PB

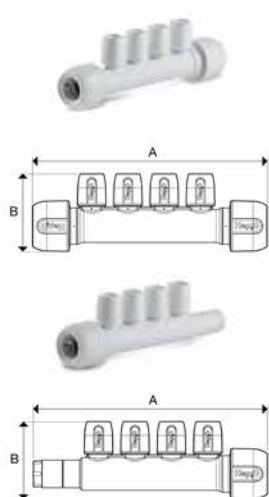

Codice	D	d	A	B	Vie	Attacco	Conf.	Euro pz.
R AF762PLB	22	15	145	66	2	Doppio	5	10,46
R AF763PLB	22	15	184	66	3	Doppio	5	15,13
R AF764PL	22	10	186	62	4	Cieco	5	18,83
R AF762PL	22	15	147	66	2	Cieco	5	10,34
R AF763PL	22	15	186	66	3	Cieco	5	15,00

### Collettori a croce in PB



Codice	D	d	A	B	Vie	Attacco	Conf.	Euro pz.
AF962	22	10	101	83	2	Doppio	5	9,48
AF962PL	22	10	99	83	2	Cieco	5	9,06

### Collettore con rubinetti 1 via in ottone nichelato

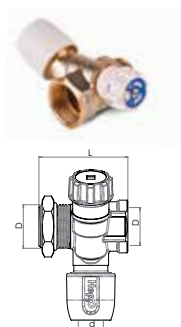

Codice	D	d	L	Conf.	Euro pz.
AF991	3/4"	15	54	1	20,45
AF981	3/4"	22	54	1	23,00

R Contattare il Customer Service per tempistiche sulla disponibilità

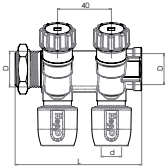

### Collettore con rubinetti 2 vie in ottone nichelato

Codice	D	d	L	Conf.	Euro pz.
<b>AF992</b>	3/4"	15	94	1	<b>33,83</b>

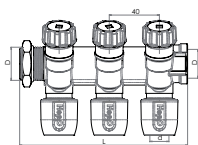

### Collettore con rubinetti 3 vie in ottone nichelato

Codice	D	d	L	Conf.	Euro pz.
<b>AF993</b>	3/4"	15	134	1	<b>43,29</b>

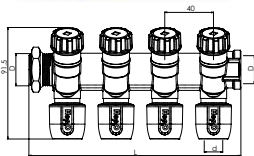

### Collettore con rubinetti 4 vie in ottone nichelato

Codice	D	d	L	Conf.	Euro pz.
<b>AF994</b>	3/4"	15	174	1	<b>57,91</b>



### Tappi per collettore in ottone nichelato

Codice	D	Attacco	Tipo	Conf.	Euro pz.
<b>AF665</b>	3/4"	F	Cieco	4	<b>2,01</b>
<b>AF666</b>	3/4"	M	Cieco	4	<b>3,44</b>



### Cassetta in plastica per collettore

Codice	H	L	P	Scat.	Conf.	Euro pz.
<b>AF692</b>	300	250	95	11	1	<b>18,62</b>
<b>AF693</b>	400	250	95	8	1	<b>23,77</b>
<b>AF694</b>	480	250	95	7	1	<b>29,29</b>
<b>AF695</b>	Coppia staffe altezza differenziata per uscite dal basso				1	<b>3,53</b>

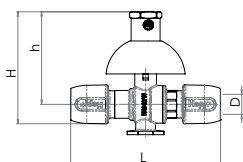

### Valvola a sfera ad incasso con codolo in ottone

Codice	D	H	h	L	Conf.	Euro pz.
<b>AF640N</b>	15	85	70	114	1	<b>28,75</b>
* <b>AF740</b>	22	95	75	123	1	<b>35,85</b>

\* Ad esaurimento

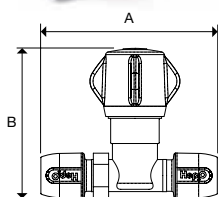

### Rubinetto di arresto in PB

Codice	D	A	B	Conf.	Euro pz.
<b>AF550</b>	15	116	98	5	<b>18,27</b>
<b>R AF551</b>	22	130	110	5	<b>21,32</b>

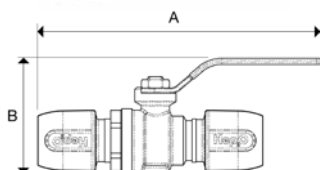

### Valvola a sfera con leva in ottone

Codice	D	A	B	Conf.	Euro pz.
<b>AF591</b>	15	140	55	5	<b>35,64</b>
<b>AF592</b>	22	170	70	5	<b>44,93</b>

R Contattare il Customer Service per tempistiche sulla disponibilità

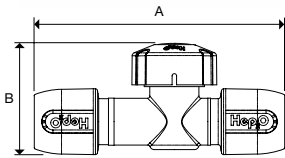

### Rubinetto di intercettazione in PB

Codice	D	A	B	Colore	Conf.	Euro pz.
<b>AF557</b>	15	112	50	rosso/blu	5	<b>12,55</b>

N.B. Per uso discontinuo di acqua calda e fredda temperatura max. 65°C, non indicato per i sistemi di riscaldamento centralizzato

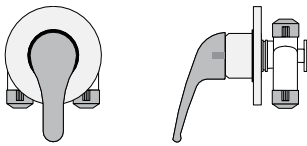

### Miscelatore completo in ottone

Codice	D	Conf.	Euro pz.
<b>AF480</b>	15	1	<b>101,90</b>

### Accessori e ricambi per valvole a sfera in ottone

Codice	Descrizione	Conf.	Euro pz.
<b>AF641</b>	Prolunga Stelo Vitone per AF640 - AF740 - AF650 - AF750	1	<b>9,21</b>
<b>AF0644</b>	Canotto Cromato per AF640 - AF740	1	<b>8,21</b>
<b>AF0645</b>	Rosetta bombata cromata per AF640-AF740	1	<b>3,22</b>
* <b>AF0646</b>	Rosetta e canotto cromato per AF650-AF750	1	<b>5,18</b>
* <b>AF0641N</b>	Prolunga per AF640N- AF650N - AF750N	1	<b>17,89</b>
<b>AF0643N</b>	Rosetta e canotto cromato per AF640N	1	<b>5,37</b>
<b>AF0647N</b>	Rosetta, canotto e maniglia per AF650N - AF750N	1	<b>6,52</b>
<b>AF643</b>	Hep <sub>2</sub> O Kit ricambio asta, sfera AF640-650 attacco 1/2"	1	<b>31,34</b>
<b>R AF644</b>	Hep <sub>2</sub> O Kit ricambio asta, sfera AF740-750 attacco 3/4"	1	<b>31,34</b>

\* Ad esaurimento **R** Contattare il Customer Service per tempistiche sulla disponibilità

# Sistema SLIDER

## Tubazioni sfilabili SLIDER

L'estrema flessibilità caratteristica delle tubazioni **SLIDER** in Polibutilene (PB) e le ridotte specifiche dimensionali sono garanzia di una perfetta "sfilabilità".

L'installatore può ispezionare o sostituire una tubazione, semplicemente facendola scorrere all'interno della guaina corrugata, senza dover rompere pavimenti e rivestimenti.

La tipologia di impianto a collettore, su cui si basa il sistema, consente la chiusura della sola utenza interessata dalla riparazione.

L'intervento è semplice anche per l'utente finale: il collettore, infatti, è dotato di targhette metalliche per l'identificazione dei circuiti (caldo-freddo) e delle varie utenze.

La disponibilità di rotoli di tubo **SLIDER** già pronto per essere installato semplifica all'operatore la posa in opera: non occorre altro che misurare e tagliare con l'apposita cesoia troncatubi i tratti di tubazione necessari.

I terminali ed i collettori sono dotati della pratica tipologia di innesto push-fit che riduce al minimo le operazioni necessarie per l'esecuzione del raccordo.

La tecnologia che caratterizza il sistema **SLIDER** è visibile nei vari componenti: la scatola, contenente il raccordo terminale, ha una geometria adatta anche a spessori di muratura estremamente ridotti; il collettore ha un innovativo dispositivo di avvitamento che permette di risolvere tutti i problemi di allineamento che si presentano al momento della giunzione di più elementi.



### Tubo Slider in PB preinserito in guaina corrugata

Codice	D	d	L	D ext.	Colore	pallet	Conf.	Euro mt.
<b>AF913B</b>	15	11	50 mt	25	rosso	600	50	<b>3,46</b>
<b>AF914B</b>	15	11	50 mt	25	blu	600	50	<b>3,46</b>
<b>AF900B</b>	22	18	50 mt	32	rosso	500	50	<b>5,49</b>
<b>AF901B</b>	22	18	50 mt	32	blu	600	50	<b>5,49</b>

### Raccordo terminale in ottone in scatola flangiata in plastica



Codice	L	h	H	Dxd	Colore	D	Conf.	Euro pz.
<b>AF780</b>	49,2	48	81,5	15x1/2"	verde		2	<b>11,80</b>

### Ricambi per Raccordo Terminale

<b>AF0984</b>	Scatola in plastica e plug	verde		1	<b>2,50</b>
* <b>AF0987</b>	Morsetto in gomma - D.interno 25 mm	bianco	15 mm	1	<b>1,37</b>

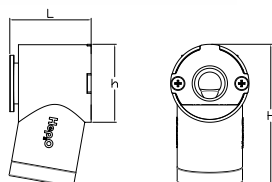

\* Ad esaurimento

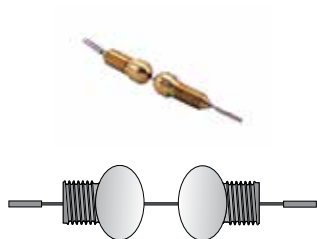

### Testina guida tubo doppia in ottone

Codice	D	Conf.	Euro pz.
<b>AF808</b>	15	1	<b>22,62</b>

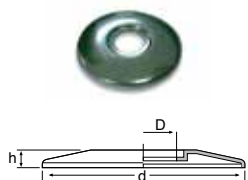

### Rosone per terminale sfilabile

Codice	D	d	h	Conf.	Euro pz.
<b>AF746</b>	1/2"	70	5	1	<b>1,39</b>



### Miscelatore completo in ottone

Codice	D	Conf.	Euro pz.
<b>AF480</b>	15	1	<b>101,90</b>

#### Ricambi per Miscelatore

<b>AF0447</b>	Deviatore	1	<b>20,98</b>
<b>AF0446</b>	Rosone tondo	1	<b>6,17</b>
<b>AF0382</b>	Rosone ovale	1	<b>37,19</b>
<b>AF0482</b>	Cartuccia	1	<b>23,56</b>
<b>AF0383</b>	Scatola metallica per AF480 Slider	1	<b>27,30</b>

# Sistema HepTherm



Il sistema **Heptherm** è costituito da tubazioni preisolate in PB, collettori e raccorderia ad innesto rapido. Le tubazioni **Heptherm** sono leggere e maneggevoli, resistenti e di lunga durata per le condizioni di pressione e temperatura impiegate nel riscaldamento, ma non sono idonee al passaggio di acqua potabile. L'isolamento è garantito da una guaina in polietilene (PE) espansa a struttura cellulare chiusa, con pellicola antigraffio di colore rosso.

La componentistica prevede collettori per riscaldamento ad innesto rapido.

Per il collegamento ai radiatori è disponibile una serie di raccordi in ottone, valvole e detentori, anche termostattizzabili la cui modalità di giunzione è sempre ad innesto rapido. La gamma prevede anche articoli che permettono l'utilizzazione di valvole e detentori di tipo tradizionale.

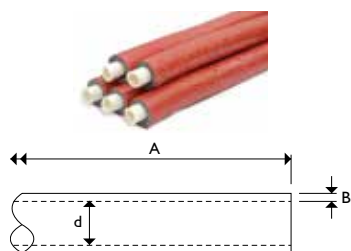

## Tubo Heptherm in PB preisolato in rotolo per riscaldamento

Codice	D	d	L	Spessore Guaina	pallet	Conf.	Euro mt.
<b>AF118</b>	15	11	50 mt	6 mm	rossa	650	50 <b>2,87</b>
* <b>AF128</b>	15	11	100 mt	6 mm	rossa	1000	100 <b>2,82</b>
<b>AF129</b>	22	18	50 mt	6 mm	rossa	600	50 <b>4,54</b>
<b>AF122</b>	28	22	50 mt	6 mm	rossa	500	50 <b>7,03</b>

\* Ad esaurimento

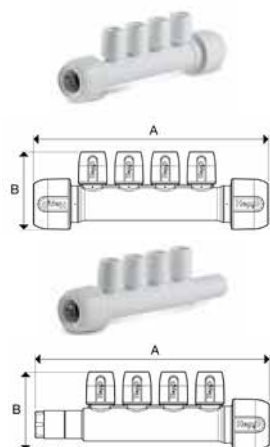

## Collettori lineari in PB

Codice	D	d	A	B	Vie	Attacco	Conf.	Euro pz.
<b>R AF762PLB</b>	22	15	145	66	2	Doppio	5	<b>10,46</b>
<b>R AF763PLB</b>	22	15	184	66	3	Doppio	5	<b>15,13</b>
<b>R AF762PL</b>	22	15	147	66	2	Cieco	5	<b>10,34</b>
<b>R AF763PL</b>	22	15	186	66	3	Cieco	5	<b>15,00</b>

## Collettori per riscaldamento in ottone rivestiti in TEA interasse 35 mm



Codice	D	d	L	Vie	Conf.	Euro pz.
<b>R AF762</b>	3/4"	15	110	2 vie	2	<b>25,78</b>
<b>AF763</b>	3/4"	15	145	3 vie	2	<b>43,51</b>

**R** Contattare il Customer Service per tempistiche sulla disponibilità

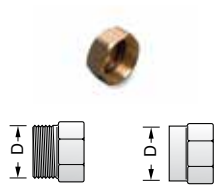

### Tappi per collettore in ottone nichelato

Codice	D	Attacco	Tipo	Conf.	Euro pz.
<b>AF665</b>	3/4"	F	Cieco	4	<b>2,01</b>
<b>AF666</b>	3/4"	M	Cieco	4	<b>3,44</b>

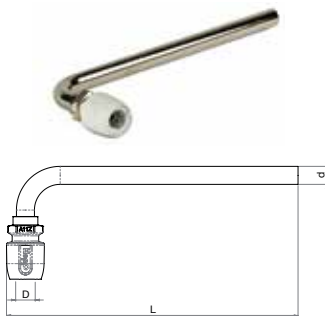

### Terminale con tronchetto curvo in ottone e rame ricotto, nichelato

Codice	D	d	L	Conf.	Euro pz.
<b>AF727</b>	15	14	227	5	<b>13,14</b>

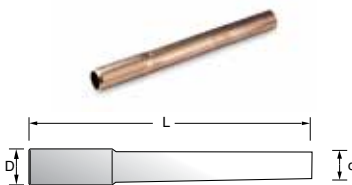

### Tronchetto di riduzione in rame

Codice	D	d	L	Conf.	Euro pz.
<b>AF624</b>	15	14	190	10	<b>6,31</b>

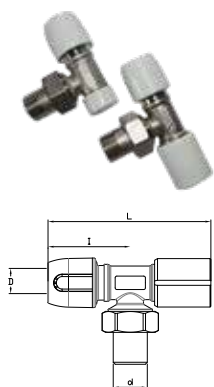

### Coppia valvola e detentore termostattabile

Codice	D	d	L	I	Conf.	Euro pz.
<b>R AF576</b>	15	1/2"	80	35	2	<b>25,04</b>

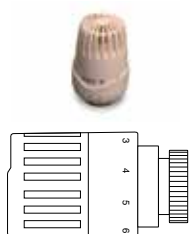

### Testina termostattabile per AF576

Codice	D	Conf.	Euro pz.
<b>AF569</b>	1/2"	10	<b>31,13</b>

**R** Contattare il Customer Service per tempistiche sulla disponibilità



# Accessori per Sistemi di adduzione idrica e riscaldamento in Polibutilene

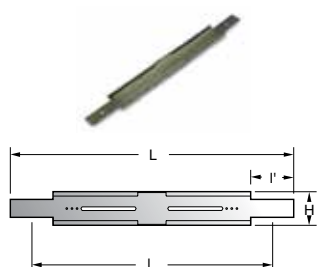

## Dima per terminali in ottone

Codice	L	l'	H	Conf.	Euro pz.
<b>AF629</b>	330	280	50	10	<b>1,75</b>



## Reggicurva in acciaio tropicalizzato

Codice	D	L	Conf.	Euro pz.
<b>AF577</b>	15	150	10	<b>3,21</b>
<b>R AF578</b>	22	270	5	<b>4,60</b>



## Clip di fissaggio in plastica

Codice	D	Conf.	Euro pz.
<b>AF581</b>	15	50	<b>0,23</b>
<b>AF582</b>	22	50	<b>0,42</b>
<b>AF781</b>	28	50	<b>0,74</b>



## Distanziatore per Clip

Codice	D	Conf.	Euro pz.
<b>AF600</b>	15	20	<b>9,66</b>
<b>AF601</b>	22-28	20	<b>9,66</b>

**R** Contattare il Customer Service per tempistiche sulla disponibilità



### Estrattore HepKey Plus

Codice	D	A	B	Conf.	Euro pz.
<b>R AF610</b>	10	31	39	10	<b>0,57</b>
<b>AF611</b>	15	35	39	10	<b>0,58</b>
<b>AF612</b>	22	45	41	10	<b>0,60</b>
<b>AF613</b>	28	53	41	10	<b>1,00</b>



### Estrattore Hep Metal Tool

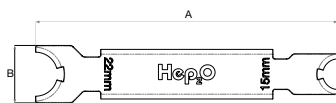

Codice	D	A	B	Conf.	Euro pz.
<b>AF608</b>	10-28	158	30	1	<b>2,38</b>
<b>AF609</b>	15-22	158	38	1	<b>1,96</b>

### Tappo collaudo impianti



Codice	d	Colore	Scat.	Conf.	Euro pz.
<b>R AF595</b>	1/2"	rosso	100	10	<b>1,05</b>
<b>R AF596</b>	1/2"	blu	100	10	<b>1,05</b>



### Silicone lubrificante in spray 400 ml

Codice	Conf.	Euro pz.
<b>AF674</b>	1	<b>21,24</b>

**R** Contattare il Customer Service per tempistiche sulla disponibilità

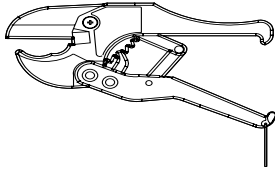

### Cesoia per tubo

Codice	D	Conf.	Euro pz.
<b>AF579</b>	15-28	1	<b>60,95</b>



### Fascette identificative

Codice	Descrizione	Conf.	Euro pz.
<b>AF986</b>	Fascetta identificativa blue	100	<b>0,69</b>
<b>AF987</b>	Fascetta identificativa rossa	100	<b>0,69</b>

## Condizioni generali di vendita

1. Tutti gli ordini dei Clienti si intendono inoltrati salvo approvazione di Wavin Italia spa e non impegnano Wavin Italia spa alla consegna, anche parziale, di quanto ordinato.
2. Qualunque modifica dell'ordine ed eventuali patti aggiunti non sono validi se non risultano per iscritto e se non sono stati espressamente accettati per iscritto da Wavin Italia spa.
3. I termini di consegna non sono impegnativi né essenziali ed hanno natura indicativa. Eventuali ritardi nella consegna non determinano diritto a penalità, annullamento o risoluzione. Eventuali richieste di spostamento dei termini di consegna accettati da Wavin dovranno essere concordate per iscritto. Il ritardo nella spedizione non costituisce mai motivo di annullamento dell'ordine né darà diritto a risarcimento danni.
4. I prezzi di vendita sono quelli in vigore al momento dell'accettazione dell'ordine e si intendono per prodotti consegnati franco magazzino di Wavin Italia spa, IVA esclusa. I costi di trasporto sono addebitati in fattura.
5. Quali che siano i mezzi e le condizioni di spedizione e di consegna indicati ed adottati, i prodotti viaggiano a rischio e pericolo del Cliente, anche se spediti franco luogo di destinazione. Ogni responsabilità della Wavin Italia spa cessa con la consegna al vettore. In mancanza di precise indicazioni i prodotti verranno spediti col mezzo ritenuto più idoneo da Wavin Italia spa, senza responsabilità di Wavin Italia spa per la scelta.
6. La Wavin Italia spa vende esclusivamente per confezioni intere così come indicato nei propri listini di vendita.
7. Wavin Italia S.p.A. garantisce che i prodotti sono esenti da difetti nei materiali e nelle lavorazioni. La presente Garanzia riguarda esclusivamente i prodotti che siano affetti da vizi originari di produzione. Non sono pertanto coperti dalla Garanzia i prodotti che presentino difetti causati da trasporto, incidenti, manomissioni, riparazioni, negligenza, abuso o utilizzo improprio, mancanza di manutenzione appropriata o ragionevole, manomissione o modifiche effettuate da persone non autorizzate, caso fortuito, normale usura, deterioramento dovuto all'uso e da ogni altra causa non riconducibile ad un difetto originario del prodotto. Il Cliente decade dalla Garanzia qualora non provveda a contestare a Wavin Italia spa i vizi del prodotto, a mezzo lettera raccomandata con ricevuta di ritorno, entro 8 giorni dalla data del ricevimento del prodotto o dalla data in cui i vizi, se non palesi, siano stati (o avrebbero dovuto essere) successivamente scoperti. La Garanzia ha, in ogni caso, una validità di 1 anno dalla data dell'acquisto. Qualora, entro i termini di cui sopra, venga accertata, ad insindacabile giudizio di Wavin Italia spa, la presenza di vizi del prodotto tempestivamente denunciati dal Cliente e coperti dalla presente Garanzia, il Cliente avrà diritto, a scelta di Wavin, alla riparazione o alla sostituzione gratuita del prodotto, con il solo addebito al Cliente delle relative spese di trasporto, ovvero all'emissione di una nota di credito per il prezzo pagato dal Cliente per l'acquisto del prodotto difettoso. Il Cliente non potrà in alcun caso sospendere o differire i pagamenti a seguito di contestazioni di qualunque natura relative ai prodotti oggetto della presente Garanzia. La Garanzia sui prodotti sostituiti o riparati ai sensi dei precedenti paragrafi rimane in vigore per il solo periodo residuo intercorrente tra la riparazione e/o sostituzione e lo scadere del periodo originario di Garanzia relativo al prodotto inizialmente acquistato. Nessun rivenditore, agente o dipendente di Wavin Italia spa è autorizzato a modificare, estendere o ampliare la presente Garanzia. La presente Garanzia rappresenta l'unica garanzia prestata da Wavin Italia spa ai propri Clienti, i quali pertanto, nei limiti consentiti dalla legge, non potranno invocare nei confronti di Wavin Italia spa nessun'altra garanzia, espressa o tacita, legale o convenzionale, né pretendere il risarcimento di danni diretti, indiretti, incidentali o consequenziali, tanto in via contrattuale quanto extracontrattuale, salvo il caso di dolo o colpa grave. I Clienti rinunciano, in particolare, ad esercitare nei confronti di Wavin Italia spa il diritto di regresso di cui all'art. 1519 quinquies cc. Qualsiasi garanzia decade nel caso di assemblaggio dei prodotti all'interno di un sistema di tubi, raccordi o comunque altro materiale non di provenienza di Wavin Italia spa.
8. Il Cliente prende atto che la Wavin Italia spa è l'unico soggetto legittimato all'incasso delle proprie fatture. Nell'eventualità in cui per la riscossione venisse incaricato altro soggetto, questi dovrà essere munito di regolare autorizzazione o procura scritta rilasciata dalla Wavin Italia spa.
9. I termini di pagamento specificati in fattura si intendono tassativi. Non si accettano condizioni difformi se non preventivamente e tassativamente pattuite. Qualora i pagamenti non siano effettuati nei termini stabiliti, senza preventivo accordo con la Wavin Italia spa, questa si riserva il diritto di sospendere o annullare le forniture in corso di spedizione ed ogni altro eventuale ordine già accettato. Gli ordini evasi e fatturati, anche in parte, saranno regolati alle condizioni stabilite, intendendosi che i pagamenti dei prodotti spediti non potranno essere subordinati al completamento dell'ordine. Sui pagamenti ritardati oltre i termini stabiliti e riportati in fattura decorreranno, senza pregiudizio di ogni altra azione, gli interessi di mora previsti dal D.Lgs. 231/02.
10. La Wavin Italia spa potrà sospendere od annullare la fornitura, anche per la parte ancora da eseguire, nei casi di forza maggiore o di modifica della situazione giuridica, commerciale o patrimoniale del Cliente.
11. Qualunque modifica delle presenti Condizioni Generali di Vendita ed eventuali patti speciali aggiunti non saranno validi né vincolanti per la Wavin Italia spa se non risulteranno per iscritto e non saranno espressamente accettati dalla stessa, con apposita sottoscrizione.
12. Wavin Italia spa si riserva il diritto di apportare ai propri prodotti tutte le modifiche che riterrà opportune per logiche tecniche o commerciali. Wavin Italia spa inoltre non potrà essere chiamata in causa dal Cliente qualora a questo vengano contestati da parte di terzi violazioni di Diritti Intellettuali o Brevetti.
13. Per eventuali controversie e contestazioni le parti riconoscono quale Foro competente esclusivo quello di Rovigo



## Scopri la nostra gamma prodotti su [wavin.it](http://wavin.it)

Gestione dell'acqua

Condotte acqua e gas

Riscaldamento e Raffrescamento

Scarico acque reflue



Wavin è parte di Orbia, una comunità di aziende che lavorano insieme per affrontare alcune delle sfide più complesse del mondo. Siamo uniti da un obiettivo comune: To Advance Life Around the World.



© 2019 Wavin Italia S.p.A. | Via Boccalara, 24 | 45030 S. Maria Maddalena | Rovigo | Tel. +39 0425 758811 | [www.wavin.it](http://www.wavin.it) | [info.it@wavin.com](mailto:info.it@wavin.com)

Wavin opera un programma di continuo sviluppo dei propri prodotti e si riserva quindi il diritto di modificare o correggere le specifiche dei propri prodotti senza alcun preavviso. Tutte le informazioni contenute in questa pubblicazione sono fornite in buona fede e ritenute corrette al momento della stampa. Tuttavia, nessuna responsabilità può essere accettata per eventuali errori, omissioni o errate considerazioni.

© 2019 Wavin Italia S.p.A. Wavin si riserva il diritto di apportare modifiche senza preavviso. Grazie al continuo sviluppo dei prodotti possono essere apportati cambiamenti alle specifiche tecniche. L'installazione deve essere eseguita seguendo le istruzioni d'installazione.