

avvolgibili



EFFEZETA®
SYSTEM

Vivi protetto. Vivi meglio.



EFFEZETA®
SYSTEM
Vivi protetto. Vivi meglio.

indice

- 06** l'azienda
- 10** panoramica prodotti
- 10** alluminio coibentato
- 10** alluminio estruso
- 10** acciaio coibentato
- 10** plus
- 11** orientabili
- 11** sicurezza
- 11** pvc
- Top seller**
- 14** aluminium 12
alluminio coibentato
- 16** aluminium 09
alluminio coibentato
- 18** airlux
luce plus
- 20** airlux combined
luce plus, alluminio e pvc
- 22** orienta
orientabile
- 24** double safe
antieffrazione
- 26** vision plus
alluminio estruso
- 28** cassonetti e monoblocchi
- 32** frangisole
- 34** cataloghi completi



L'azienda

EffeZeta System nasce nel 1999 come una semplice attività artigianale in un piccolo borgo del Sud Italia, Sant'Angelo d'Alife (Caserta). Oggi l'azienda si presenta come una grande realtà industriale, competitiva sul mercato sia a livello nazionale sia internazionale. L'azienda si è evoluta nel tempo, operando sempre con la stessa convinzione: sentirsi a proprio agio nello spazio in cui si vive o si lavora è fondamentale per viverlo al meglio.

Per questo il nostro obiettivo è contribuire ad arricchire lo spazio con prodotti di design che siano in grado di soddisfare le esigenze di diverse tipologie di persone e di adattarsi ai più svariati ambienti. Investiamo costantemente nella ricerca e nello sviluppo, per continuare a garantire il meglio e stare al passo con i continui cambiamenti che, con frequenza sempre maggiore, investono la vita quotidiana.

Quelle che oggi sono grandi imprese, ieri non erano altro che piccole idee portate avanti con coraggio e tenacia.

Vision









Da oltre 20 anni, EffeZeta System persegue un unico obiettivo: offrire soluzioni di design moderne e funzionali per migliorare la qualità della vita delle persone.

Mission

Siamo specializzati in sistemi di protezione da insetti, animali, polline, sole e calore. In particolare produciamo zanzariere, avvolgibili, sistemi filtranti, oscuranti e tende tecniche da interior.



Perchè scegliere EffeZeta System?

-  Prodotti su misura
-  Varianti di prodotto
-  Molteplici colorazioni disponibili
-  Soluzioni personalizzate
-  Servizio di riparazioni
-  Prodotti smart e motorizzati
-  Preventivi gratuiti
-  Prodotti testati a uno a uno
-  Assistenza al cliente
-  Tempi di consegna brevi
-  Rete commerciale diffusa
-  Tecnologie all'avanguardia

Made in Italy

Utilizziamo materie prime esclusivamente italiane. Il Made in Italy, apprezzato in modo particolare dai clienti internazionali, è sinonimo di garanzia e qualità.



Sicurezza

La sicurezza, intesa come protezione da insetti, polline, sole e calore, è la nostra capacità di offrire un prodotto che incrementi il livello di benessere di chiunque.



Know how

Mettiamo in campo un team di lavoro altamente qualificato, giovane, dinamico e al passo con i tempi in ogni comparto dell'azienda: dalla produzione, alla logistica, alla rete commerciale, al customer service.



Sostenibilità

I nostri sono prodotti sostenibili. L'alluminio è una materia prima riciclabile al 100% e all'infinito. Nei nostri stabilimenti i macchinari sono elettrici e appoggiano su impianti fotovoltaici.



Ricerca e innovazione

Abbiamo consulenti specializzati che operano un'intensa attività di ricerca e sperimentazione per offrire soluzioni sempre più innovative e in grado di rispondere alle sfide del domani.



Rete commerciale diffusa sul territorio nazionale

- 6 sedi produttive in Campania
- 1 sede produttiva in Lombardia
- 1 sede produttiva nel Lazio
- flotta di autisti, rivenditori e agenti su tutto il territorio nazionale

Internazionalità

L'azienda da anni ha consolidato la propria presenza a livello internazionale attraverso lo sviluppo di relazioni commerciali, in particolare in Europa, Africa e America.

Qualità certificata

Tutti i nostri prodotti hanno il Marchio di Conformità Europea (CE) che garantisce al consumatore la conformità del prodotto alle disposizioni della Comunità Europea su tutta la fase del ciclo produttivo.

Istituto Giordano è un Ente Tecnico all'avanguardia nel testing di Prodotto, Certificazione, Ricerca e Progettazione che si occupa della certificazione dei nostri prodotti.

LegnoLegno è il consorzio nazionale dei serramentisti, essere associati significa far parte di una grande filiera di aziende nel settore del serramento.



alluminio coibentato



Avvolgibili in alluminio coibentato in schiuma poliuretana ecologica: un materiale leggero e resistente che garantisce alta stabilità, lunga durata. Il prodotto non ha bisogno di alcuna manutenzione essendo resistente all'abrasione, agli agenti inquinanti e atmosferici, al freddo e al calore.

alluminio estruso



Avvolgibili in alluminio estruso caratterizzato da alta stabilità e lunga durata: Il loro pregio è quello di mantenersi efficaci senza alcuna manutenzione.

acciaio coibentato



Avvolgibili in acciaio coibentato in schiuma poliuretana ecologica: un materiale leggero e resistente che garantisce alta stabilità, lunga durata. Il prodotto non ha bisogno di alcuna manutenzione essendo resistente all'abrasione, agli agenti inquinanti e atmosferici, al freddo e al calore.

plus

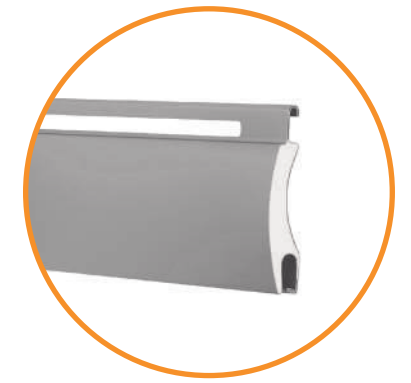

Avvolgibili in alluminio coibentato in schiuma poliuretana ecologica con stecche ad asola larga o combinati in alluminio e in PVC che consentono di ridurre lo spreco di risorse economiche ed energetiche agendo sulla conducibilità termica del metallo.

Tipologie di stecche disponibili

aluminium 12 **aluminium 09**

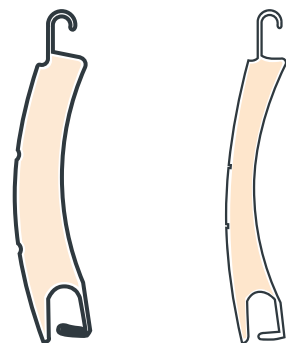

12,8 x 55 mm **9,3 x 45 mm**
Media densità Media densità
Alta densità Alta densità

Tipologie di stecche disponibili

estruso 13 **estruso 7 microforato**

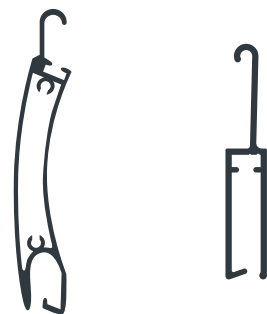

13 x 55 mm **7,6 x 43,2 mm**

Tipologie di stecche disponibili

steel 12 **steel 09**

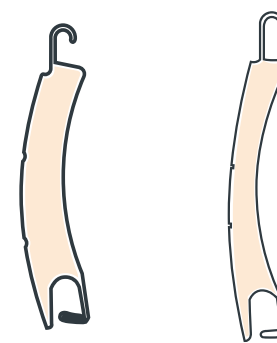

12 x 55 mm **9,3 x 45 mm**
Alta densità Media densità

Tipologie di stecche disponibili

airlux **aizanzar** **combined 55**

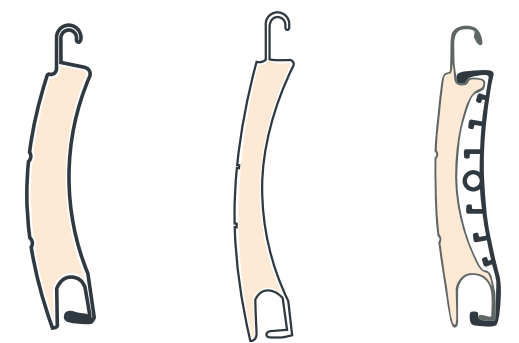

12 x 55 mm **9,3 x 45 mm** **12 x 55 mm**

flat **zero**

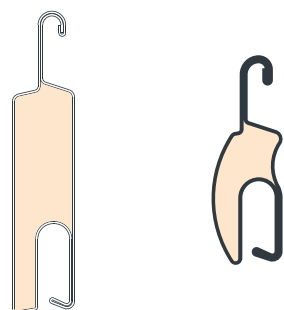

8,5 x 30 mm **12,8 x 55 mm**
Media densità Alta densità
Alta densità Microforato
Asola larga Asola standard

airdouble **visionplus**

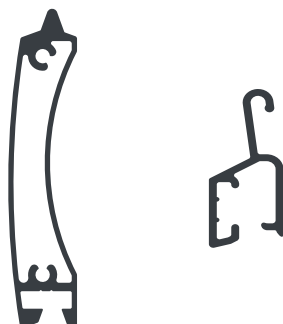

13 x 55 mm **10 x 8,5 mm**

combined 40 **airlux combined**

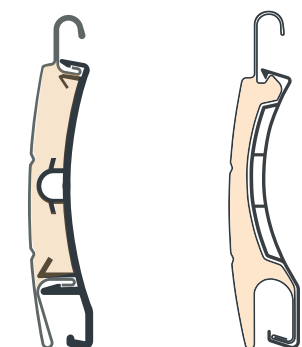

9,3 x 45 mm **9,3 x 45 mm**

orientabili

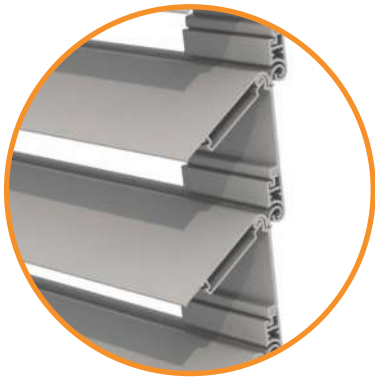

Orienta è il sistema avvolgibile a lamelle orientabili, un connubio perfetto tra avvolgibile e persiana. Permette di arieggiare, illuminare e proteggere dal sole, in tutta sicurezza.

sicurezza



Avvolgibili in alluminio estruso con particolari sistemi di incastro e inserti che garantiscono maggiore sicurezza da intrusioni esterne.

pvc



Avvolgibili in pvc realizzato in stecche auto-aggancianti con fermo laterale antisfilamento che serve a bloccare le stecche. Resistenti al freddo e al calore.

serrande



Serranda avvolgibile a schiuma poliuretana ecologica ad alta stabilità e lunga durata, senza alcuna manutenzione.

Tipologie di stecche disponibili

orienta

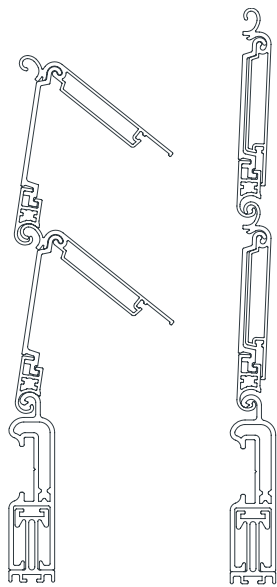

11,17 x 63,5 mm

Tipologie di stecche disponibili

safe roller

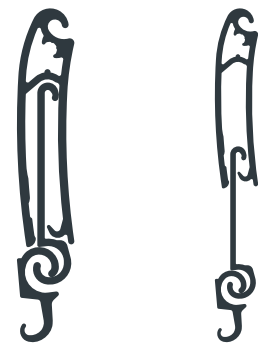

9,3 x 54 ca. mm

double safe



9,3 x 45 mm

Tipologie di stecche disponibili

napoli



13 x 55 mm

capri



13 x 55 mm

Tipologie di stecche disponibili

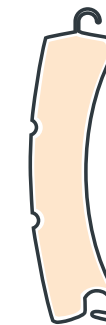

19 x 77 mm

ischia



14 x 50 mm

mignon



9 x 38 mm



aluminium 12

AVVOLGIBILE IN ALLUMINIO COIBENTATO A MEDIA E ALTA DENSITÀ

Avvolgibile in alluminio coibentato in schiuma poliuretana ecologica: un materiale leggero e resistente che garantisce alta stabilità, lunga durata. Il prodotto non ha bisogno di alcuna manutenzione essendo resistente all'abrasione, agli agenti inquinanti e atmosferici, al freddo e al calore.

Dimensione profilo	12,8 x 55 mm
Peso per mq	Media densità c.ca 2,93 Kg Alta densità c.ca 3,95 kg
Spessore alluminio	0,27 mm ca.



Tappo a scarpetta

Diametro di arrotolamento	Rullo Ø 60 (mm)		Profilo
	H	Ø	
	1000	160	
	1200	160	
	1400	180	
	1600	180	
	1800	190	
	2000	200	
	2200	200	
	2400	210	
	2600	230	
	2800	230	
	3000	240	
	3200	240	
	3400	250	
	3600	260	
	3800	260	
	4000	270	
	4200	270	
	4400	280	
	4600	290	

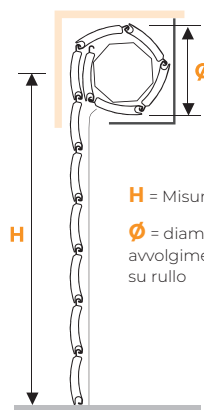

Guide, terminali e accessori compatibili

Guida in alluminio estruso A27 25,5 x 30 mm	Guida in alluminio estruso A28 17 x 28 mm	Guida in alluminio estruso A30 19,5 x 30 mm	Guida in alluminio estruso A40 25,5 x 40 mm	Terminale in alluminio 14 x 55 mm
Catenacciolo per terminale L 150 mm	Catenacciolo intermedio di sicurezza per stecca L 150 mm			

Colori										
Ral										
	Particolari									
		Legno								

*disponibili per alta densità
**non disponibile per media densità

È stata riportata la migliore rappresentazione possibile dei colori nella nostra collezione. Differenze tra questi colori ed i colori del campionario non sono contestabili.



aluminium 09

AVVOLGIBILE IN ALLUMINIO COIBENTATO A MEDIA E ALTA DENSITÀ

Avvolgibile in alluminio coibentato in schiuma poliuretana ecologica: un materiale leggero e resistente che garantisce alta stabilità, lunga durata. Il prodotto non ha bisogno di alcuna manutenzione essendo resistente all'abrasione, agli agenti inquinanti e atmosferici, al freddo e al calore. Il design sottile garantisce minor ingombro con la stessa resistenza.

Dimensione profilo	9,3 x 45 mm
Peso per mq	Media densità c.ca 2,12 Kg Alta densità c.ca 2,65 kg
Spessore alluminio	0,23 mm ca.

Diametro di arrotolamento	Rullo Ø 40 (mm)		Rullo Ø 60 (mm)		Profilo
	H	Ø	H	Ø	
	1000	120	1000	125	
	1200	135	1200	135	
	1400	135	1400	140	
	1600	140	1600	150	
	1800	150	1800	155	
	2000	155	2000	160	
	2200	155	2200	165	
	2400	170	2400	170	
	2600	170	2600	175	
	2800	175	2800	180	
	3000	180	3000	185	
	3200	185	3200	190	
	3400	185	3400	195	
	3600	190	3600	200	
	3800	200	3800	200	
	4000	205	4000	205	
	4200	205	4200	210	
	4400	210	4400	210	
	4600	215	4600	220	

H = Misure luce
Ø = diametro avvolgimento su rullo

Guide, terminali e accessori compatibili

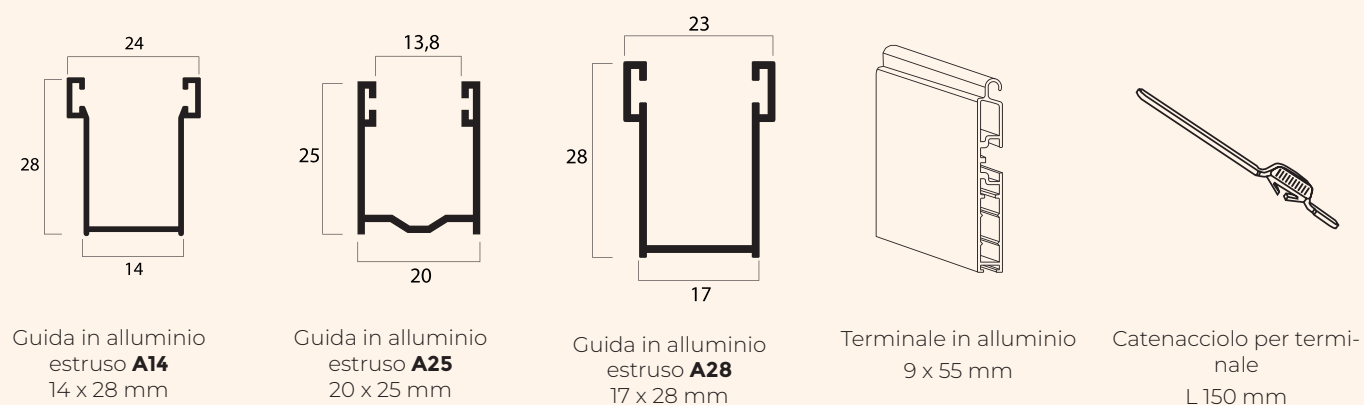

Guida in alluminio estruso **A14**
14 x 28 mm

Guida in alluminio estruso **A25**
20 x 25 mm

Guida in alluminio estruso **A28**
17 x 28 mm

Terminale in alluminio
9 x 55 mm

Catenacciolo per terminale
L 150 mm

Colori

Ral	1 Bianco*	2 Argento	3 Grigio	36 Grigio 35*	46 Grigio medio	42 Grigio 7016	8 Avorio	21 Marrone cioccolato*	7 Testa di moro*
	5 Verde*								
Particolari	45 Bianco papiro*	19 Panna*	4 Beige	32 Sabbia	26 Ocra	25 Terracotta*	47 Ral 7001	15 Azzurro*	33 Verde acqua
	13 Verde brillante	6 Rosso mat-tone	16 Bordeaux 3005**	22 Verde Raffaello	23 Marrone Raffaello	24 Grigio Raffaello*			
Legno	10 Legno chiaro	11 Legno scuro	37 Legno castagno	39 Legno noce	34 Legno pino	62 renolit bianco			

*disponibili per alta densità
**non disponibile per media densità

È stata riportata la migliore rappresentazione possibile dei colori nella nostra collezione. Differenze tra questi colori ed i colori del campionario non sono contestabili.



airlux

AVVOLGIBILE IN ALLUMINIO COIBENTATO AD ASOLA AMPIA CON POLIURETANO A MEDIA E ALTA DENSITÀ

Airlux è un avvolgibile in alluminio coibentato dotato di una asola significativamente più ampia dei modelli standard. Questa caratteristica permette, ad avvolgibile abbassato, una maggiore aerazione e illuminazione dell'ambiente.

Dimensione profilo	12 x 50 mm
Peso per mq	Media densità c.ca 5,00 Kg Alta densità c.ca 6,00 kg
Spessore alluminio	0,50 mm ca.

Asola tradizionale

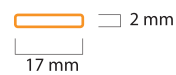

Asola Airlux

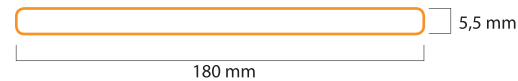

Diametro di arrotolamento

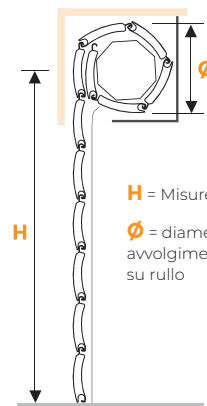

H = Misure luce
φ = diametro avvolgimento su rullo

Rullo Ø 60 (mm)

H	φ
1000	145
1200	155
1300	155
1400	160
1500	170
1600	170
1700	175
1800	180
1900	190
2000	190
2200	200
2400	205
2600	210
2800	220
3000	230
3300	240

Profilo

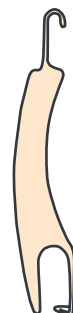

Guide, terminali e accessori compatibili

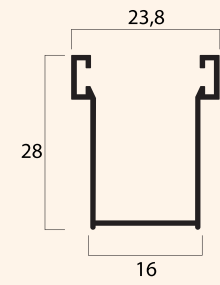

Guida in alluminio estruso **A16**
16 x 28 mm

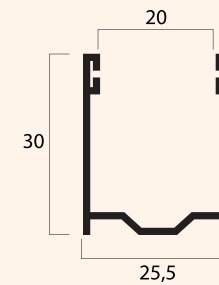

Guida in alluminio estruso **A27**
25,5 x 30 mm

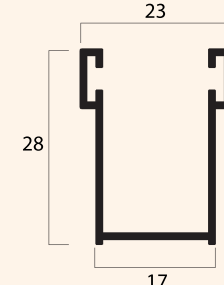

Guida in alluminio estruso **A28**
17 x 28 mm

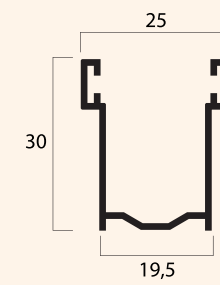

Guida in alluminio estruso **A30**
19,5 x 30 mm

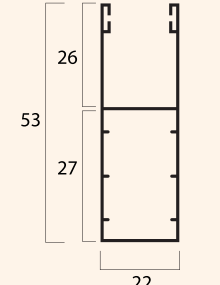

Guida in alluminio estruso **A53**
22 x 53 mm

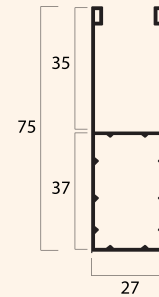

Guida in alluminio estruso **A75**
27 x 75 mm

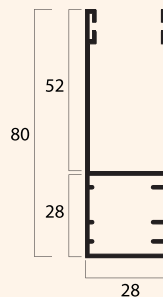

Guida in alluminio estruso **A80**
28 x 80 mm

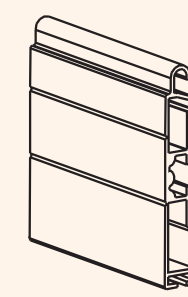

Terminale in alluminio
14 x 55 mm

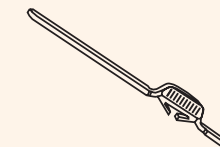

Catenaccio per stecca
L 150 mm

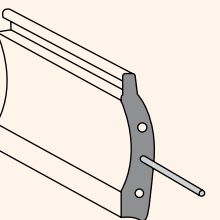

Catenaccio intermedio di sicurezza per stecca
L 150 mm

Colori

Colori	1 Bianco	36 Grigio 35	3 Grigio	2 Argento*	44 Ral 9007	42 Grigio 7016	19 Panna 1013	8 Avorio	4 Beige
Ral									
	5 Verde	21 Marrone cioccolato	7 Testa di moro	6 Rosso Mat-tone	53 Ral 3004	26 Ocra*	25 Terracotta	32 Sabbia	
Finto Legno	10 Legno chiaro	50 Renolit miele	37 Legno	11 Legno scuro	39 Legno noce				
Raffaello	24 Grigio Raffaello	22 Verde Raffaello							

È stata riportata la migliore rappresentazione possibile dei colori nella nostra collezione. Differenze tra questi colori ed i colori del campionario non sono contestabili. Alcuni colori Ral* e i colori Raffaello rientrano nella fascia di prezzo delle tinte particolari.



airlux combined

AVVOLGIBILE A ISOLAMENTO TERMICO IN PVC E ALLUMINIO CON POLIURETANO AD ALTA DENSITÀ CON ASOLA LARGA

Avvolgibile in alluminio con interposizione di schiuma poliuretanic abbinato con pvc autoestinguente. Il particolare sistema di aggancio tra le due facce della stecca interrompe la conducibilità termica del metallo, compiendo un taglio della trasmittanza termica tra l'ambiente esterno e interno. L' asola larga permette, ad avvolgibile abbassato, una significativa aerazione e illuminazione dell'ambiente.

- Dimensione profilo** 13 x 50 mm
- Peso per mq** Alta densità c.ca 6,6 kg
- Spessore alluminio** 0,36 mm ca.

Pvc interno standard o pellicolato

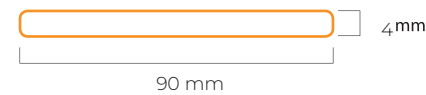

Diametro di arrotolamento	Rullo Ø 60 (mm)		Profilo
	H	Ø	
	1000	150	
	1200	155	
	1300	160	
	1400	165	
	1500	170	
	1600	175	
	1700	180	
	1800	185	
	1900	190	
	2000	195	
	2200	200	
	2400	205	
	2600	210	
	2800	220	
	3000	230	
	3300	240	

H = Misure luce
Ø = diametro avvolgimento su rullo

Guide, terminali e accessori compatibili

Guida in alluminio estruso A16 16 x 28 mm	Guida in alluminio estruso A27 25,5 x 30 mm	Guida in alluminio estruso A28 17 x 28 mm	Guida in alluminio estruso A30 19,5 x 30 mm	Guida in alluminio estruso A53 22 x 53 mm
Guida in alluminio estruso A75 27 x 75 mm	Guida in alluminio estruso A80 28 x 80 mm	Terminale in alluminio 14 x 55 mm	Catenacciolo per stecca L 150 mm	Catenacciolo intermedio di sicurezza per stecca L 150 mm

Colori

ALLUMINIO ESTERNO	Ral	1 Bianco	36 Grigio 35	3 Grigio	2 Argento	44 Ral 9007	42 Grigio 7016	19 Panna 1013	8 Avorio	4 Beige	
	Legno	5 Verde	13 Verde 56	21 Marrone cioccolato	7 Testa di moro	6 Rosso Mat-tone	16 Rosso	26 Ocra	25 Terracotta	15 Azzurro (blu)	
		10 Legno chiaro	50 Renolit miele	37 Legno castagno	11 Legno scuro	39 Legno noce					
									Raffaello	24 Grigio Raffaello	23 Marrone Raffaello
PVC INTERNO	Standard	1 Bianco	24 Avorio 1013	14 Avorio 217	15 Bruno 11	19 Grigio 35	3 Grigio 06	5 Verde 110	31 Verde 6005	29 Marrone 25	
		76 Marrone 8017	20 Testa di moro	11 Rosso Mat-tone	CA2 Rosso Porpora	2 Legno chiaro	34 Legno 09	33 Legno F412	6 Legno scuro	50 Grigio 562	
	Pellicolato	8 Bleu									
		Cristal White Ash	White 9152	Cream white 1379	Light grey 7251	Grigio 7016	Marrone cioccolato	Verde scuro 6125	Noce V	Golden Oak	
		Sherwood									

È stata riportata la migliore rappresentazione possibile dei colori nella nostra collezione. Differenze tra questi colori ed i colori del campionario non sono contestabili. Alcuni colori Ral* e i colori Raffaello rientrano nella fascia di prezzo delle tinte particolari.



orienta

AVVOLGIBILE IN ALLUMINIO ESTRUSO A LAMELLE ORIENTABILI

Orienta è il sistema avvolgibile a lamelle orientabili, un connubio perfetto tra avvolgibile e persiana. Spesso usando l'avvolgibile ci si trova di fronte a scelte del tipo: sollevare il telo per arieggiare o abbassarlo per ripararsi dai raggi solari e dalle intrusioni. In un'unica soluzione Orienta 2.0 ti permette di arieggiare, illuminare e proteggere dal sole, in tutta sicurezza. Il suo funzionamento non richiede meccanismi all'interno delle guide, pertanto è possibile installarla come un normale avvolgibile su nuove costruzioni o sostituirla alle esistenti.

Per larghezze superiori a 1,5 m verrà inserito supporto intermedio. Verificare che la larghezza interna della guida sia minimo 19 mm. Il prodotto è disponibile solo in versione motorizzata.

Peso per mq c.ca 9,2 Kg

Avvolgimento interno		Avvolgimento esterno	
H	Ø	H	Ø
1600	195	1600	205
1800	200	1800	210
2000	215	2000	220
2200	225	2200	230
2400	227	2400	235
2500	238	2500	240
2800	248	2800	250
3000	253	3000	260

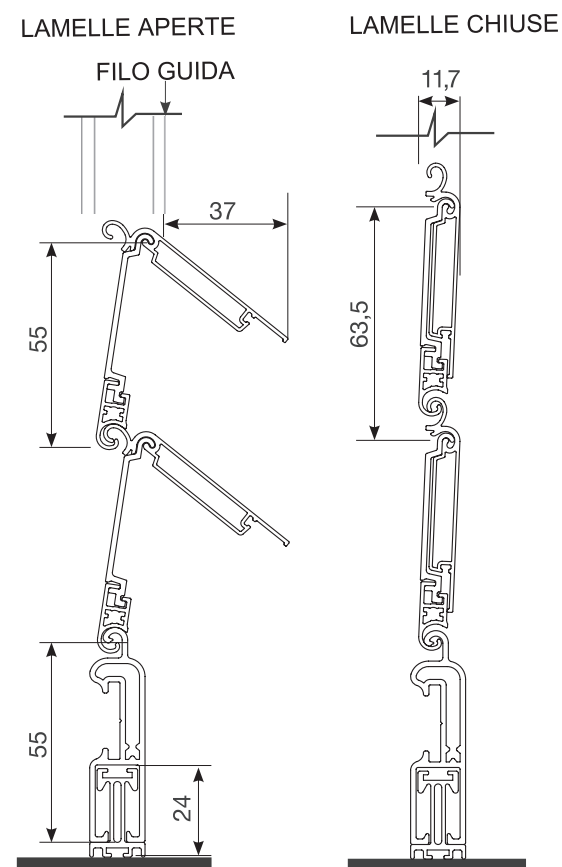

Guide, terminali e accessori compatibili

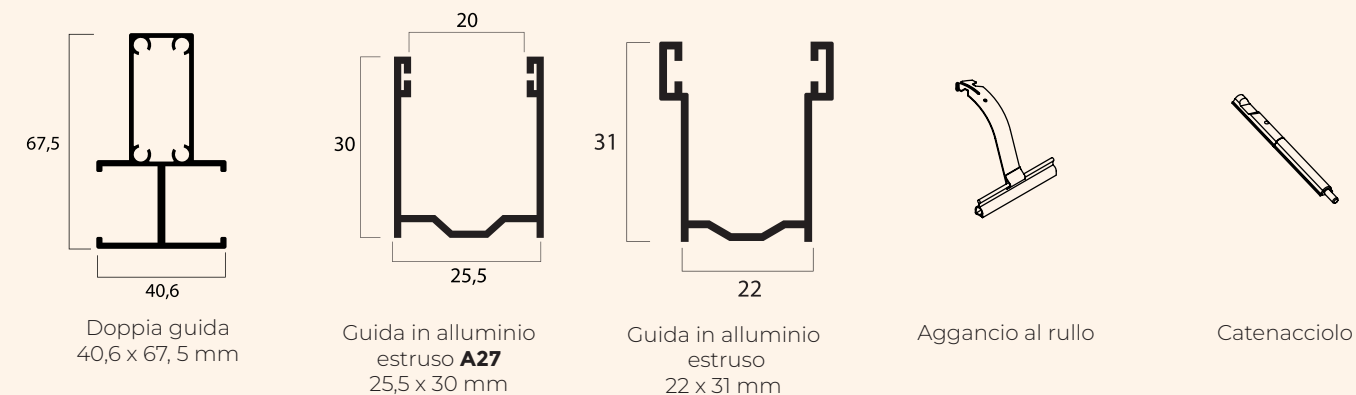

Colori

Ral							
	Bianco 9010 Ruvido	Avorio 1013 Ruvido	Marrone 8017 Ruvido	Verde 6009 Ruvido	Grigio 7001 Ruvido		
	Finto Legno						
		Renolit Chiaro	Renolit scuro				
	Colori accessori						
Nero	Bianco	Avorio	Grigio	Verde	Marrone Chiaro	Marrone medio	Marrone scuro

È stata riportata la migliore rappresentazione possibile dei colori nella nostra collezione. Differenze tra questi colori ed i colori del campionario non sono contestabili.

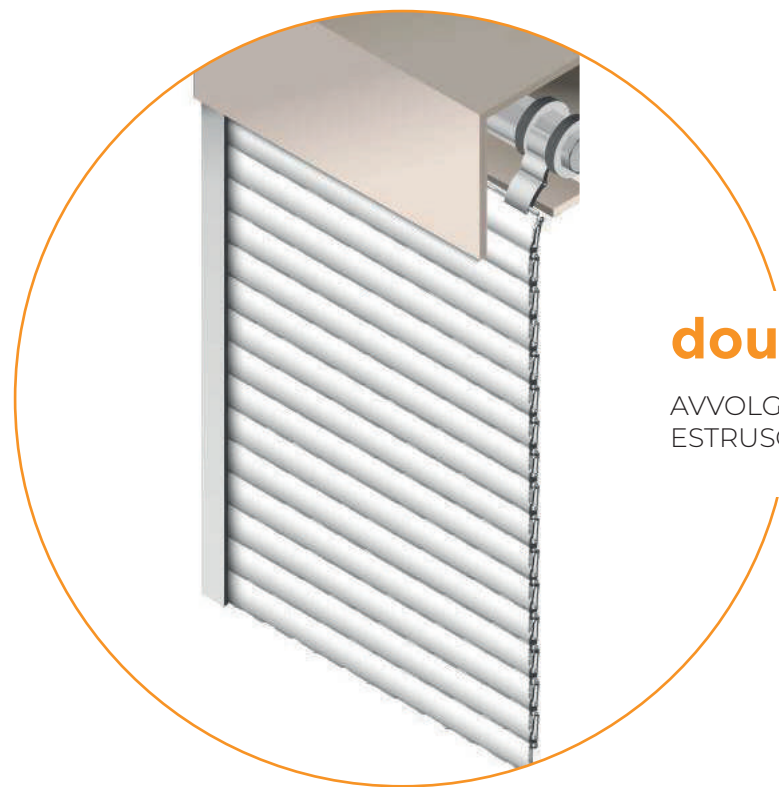

double safe

AVVOLGIBILE FRANGISOLE IN ALLUMINIO ESTRUSO **ANTIEFFRAZIONE**

Double Safe è un avvolgibile frangisole in alluminio estruso rinforzato di sicurezza. Il bloccaggio meccanico automatico grazie a blocchi di chiusura interni perimetrali assicurano l'anteffrazione.

La configurazione delle distanze tra le lamelle in fase di azionamento permette di gestire con comodità la privacy e la variazione di luce giornaliera per adattarsi ad ogni momento della giornata. Il design moderno, funzionale e discretosi adatta ad ogni stile architettonico.

L'azionamento a motore permette di azionare la tapparella con un semplice gesto e ti consente di regolare luce e ombra in casa tua.

Dimensione profilo	12,4 x 72,4 mm
Peso per mq	13 Kg
Misure massime	2500 x 2500 mm



Classe antieffrazione RC3

Diametro di arrotolamento	Rullo Ø 70 (mm)		Profilo
	H	Ø	
<p>H = Misure luce Ø = diametro avvolgimento su rullo</p>	800	200	
	900	220	
	1000	220	
	1100	220	
	1200	230	
	1300	230	
	1400	230	
	1500	240	
	1600	240	
	1700	240	
	1800	250	
	1900	250	
	2000	260	
	2100	260	
	2200	260	
	2300	270	
2400	270		
2500	270		

Guide, terminali e accessori compatibili

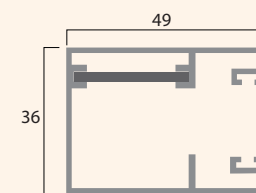

Guida da incassare fornita completa di spazzolino

Larghezza telo
Luce interno guide + 80 mm

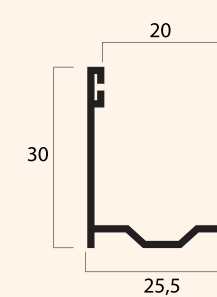

Guida in alluminio estruso **A27**
25,5 x 30 mm

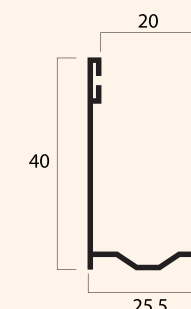

Guida in alluminio estruso **A40**
25,5 x 40 mm

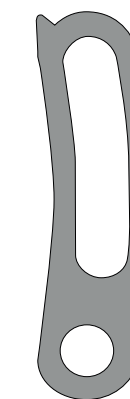
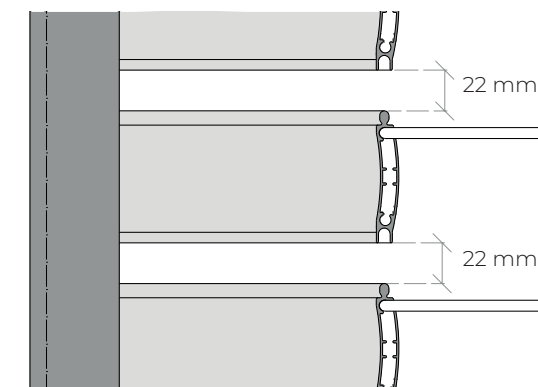
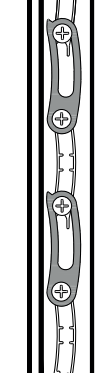
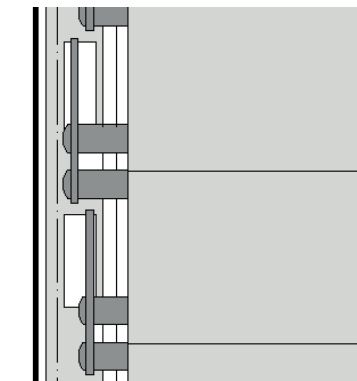
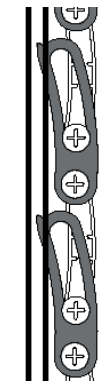

Bielle autobloccanti
Presenti in numero di 30 al metro lineare, si attivano simultaneamente garantendo una tenuta al sollevamento senza precedenti.

Colori



È stata riportata la migliore rappresentazione possibile dei colori nella nostra collezione. Differenze tra questi colori ed i colori del campionario non sono contestabili.



vision plus

AVVOLGIBILE IN ALLUMINIO ESTRUSO

Vision Plus è la tapparella che offre la massima visibilità dall'interno, permette la ventilazione dell'abitazione e consente un maggiore risparmio energetico in quanto riduce l'irraggiamento solare verso l'interno.

Disponibile per avvolgimento interno ed esterno.

Dimensione profilo 8,5 x 10 mm

Peso per mq 11,8 / 11,9 kg

Ø arrotolamento

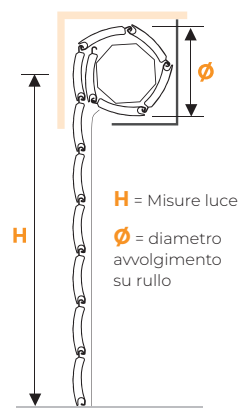

Avvolgimento interno				Avvolgimento esterno			
Rullo Ø 40 (mm)		Rullo Ø 60 (mm)		Rullo Ø 40 (mm)		Rullo Ø 60 (mm)	
H	Ø	H	Ø	H	Ø	H	Ø
1000	150	1000	155	1000	150	1000	155
1200	160	1200	170	1200	160	1200	165
1400	170	1400	175	1400	175	1400	175
1600	175	1600	190	1600	180	1600	185
1800	190	1800	195	1800	190	1800	195
2000	195	2000	205	2000	200	2000	200
2200	205	2200	210	2200	210	2200	220
2400	210	2400	220	2400	220	2400	220
2600	220	2600	225	2600	225	2600	230
2800	225	2800	235	2800	235	2800	240
3000	235	3000	240	3000	240	3000	245
3200	240	3200	250	3200	245	3200	250
3400	250	3400	255	3400	255	3400	255
3600	260	3600	255	3600	260	3600	265
3800	260	3800	265	3800	265	3800	270
4000	270	4000	275	4000	275	4000	275
4200	275	4200	280	4200	275	4200	285
4400	280	4400	285	4400	285	4400	285
4600	285	4600	290	4600	290	4600	295

Profilo



Guide, terminali e accessori compatibili

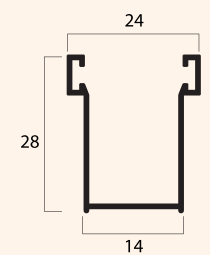

Guida in alluminio estruso **A14**
14 x 28 mm

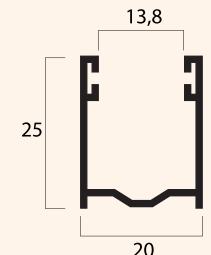

Guida in alluminio estruso **A25**
20 x 25 mm

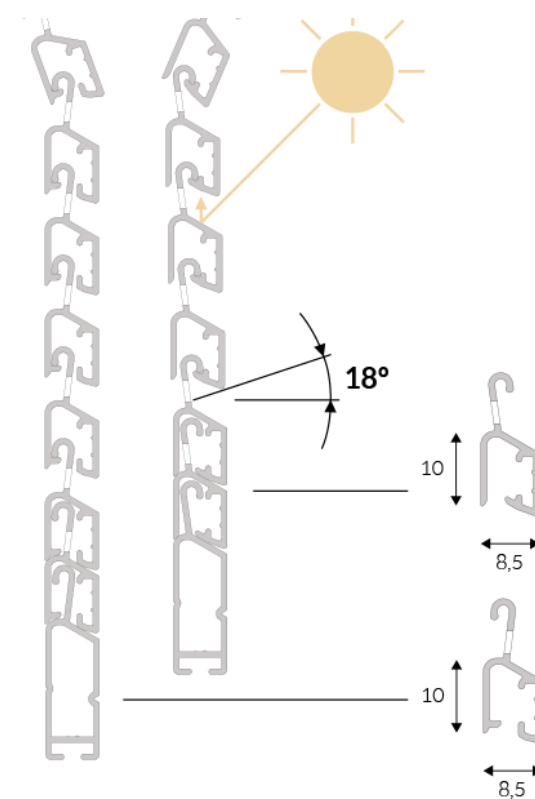

Quando l'angolo del sole supera i 18°, Visionplus non ne consente il passaggio diretto verso l'interno.

Maggior risparmio energetico riducendo l'irraggiamento solare verso l'interno.

Colori

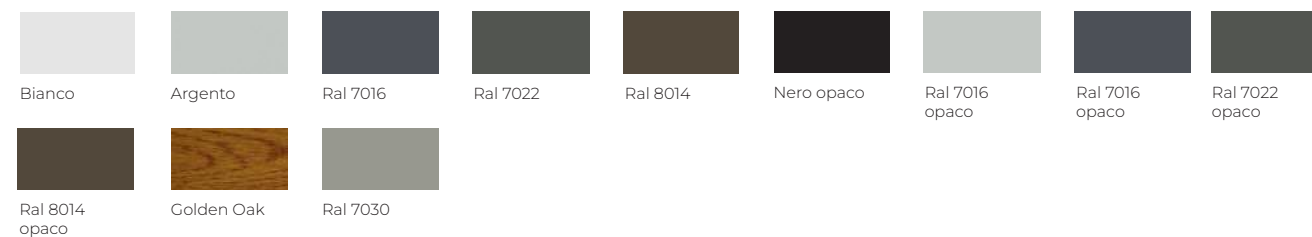

È stata riportata la migliore rappresentazione possibile dei colori nella nostra collezione. Differenze tra questi colori ed i colori del campionario non sono contestabili.

cassonetti esterni in alluminio

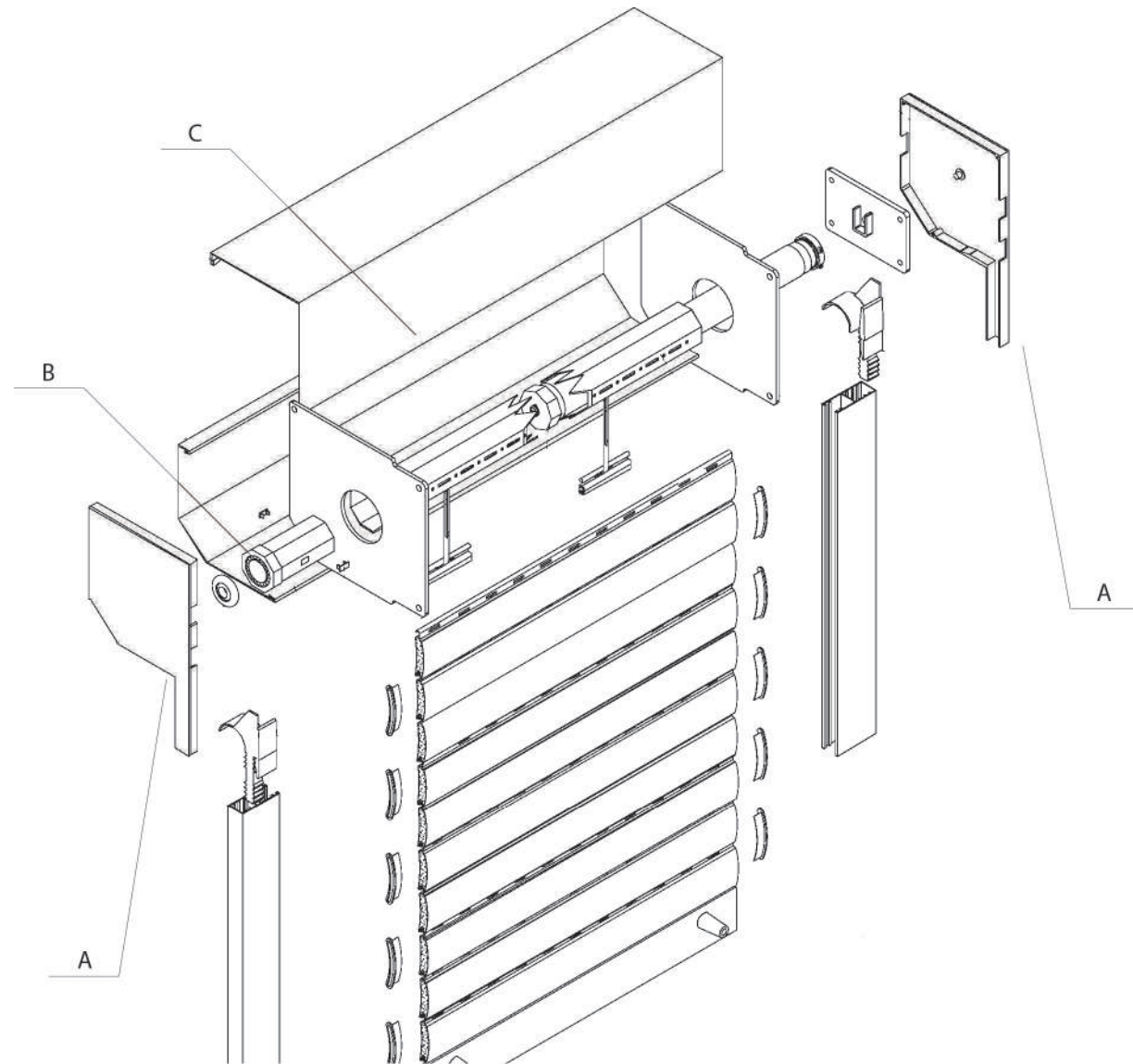

Tipologie di montaggio cassonetto esterno in alluminio

IN LUCE

Verso di avvolgimento interno

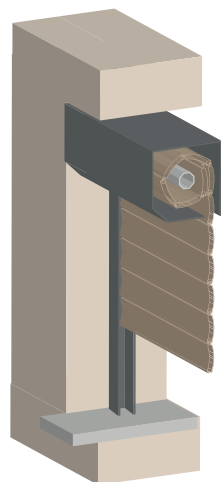

Verso di avvolgimento esterno

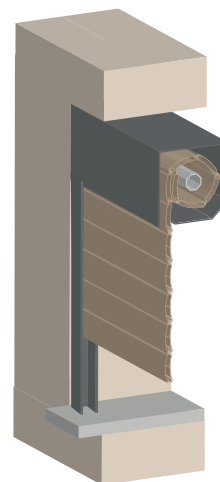

IN FACCIATA

Verso di avvolgimento interno

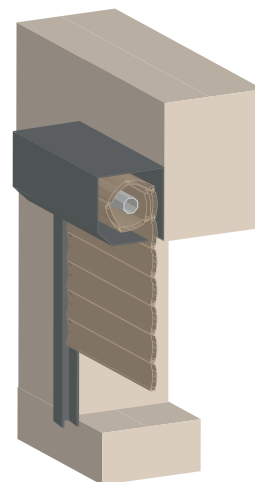

cassonetti termoisolanti

STRUTTURA E COMPONENTI

Il cassonetto termoisolante è un innovativo sistema che permette di trasformare un foro grezzo in un foro finito privo di ponti termici ed acustici e pronto per accogliere qualsiasi serramento.

Facilità di impiego

Rapidità e facilità di montaggio senza interruzioni dei lavori di costruzione.

Flessibilità di progettazione

Adattamento tipo di serramento, soddisfa ogni esigenza grazie a una ricca gamma di modelli.

Stabilità elevata

Elevata densità del polistirene e armatura con gabbia di ferro zincato.

Isolamento termico e acustico

Garanzia di ottime prestazioni in termini di coibentazione acustica. Si eliminano i ponti termici e acustici migliorando l'isolamento almeno del 50% rispetto ai sistemi tradizionali.

I cassonetti sono realizzati in **polistirene espanso** autoestinguente a cellula chiusa (EPS) ed hanno uno spessore di 6 mm.

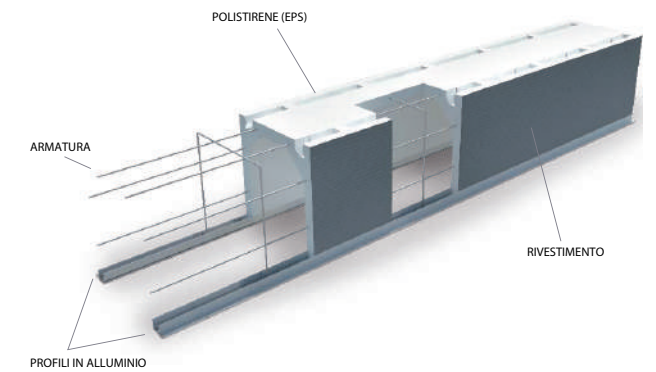

È possibile richiedere la presenza nella struttura di un'armatura elettrosaldata in acciaio zincato 4 mm con passo di 250 mm e due profili inferiori in alluminio. Questi tre elementi vengono inglobati dall'espansione del polistirene creando una struttura solida, stabile e allo stesso tempo leggera. La parte superiore del cassonetto viene sagomata con degli incavi a coda di rondine per favorire l'aggancio dell'architrave in calcestruzzo. Le facciate laterali vengono rivestite con malta cementizia al fine di agevolare la successiva applicazione dell'intonaco o altra finitura.

Pannello di testata

Questa soluzione è adottata quando l'infisso è in mazzetta (centro muro). È costituita da un pannello che scorre su due binari laterali, fissati nella parete inferiore del cassonetto. Il ciellino viene sigillato su un profilo di battuta posto sul serramento.

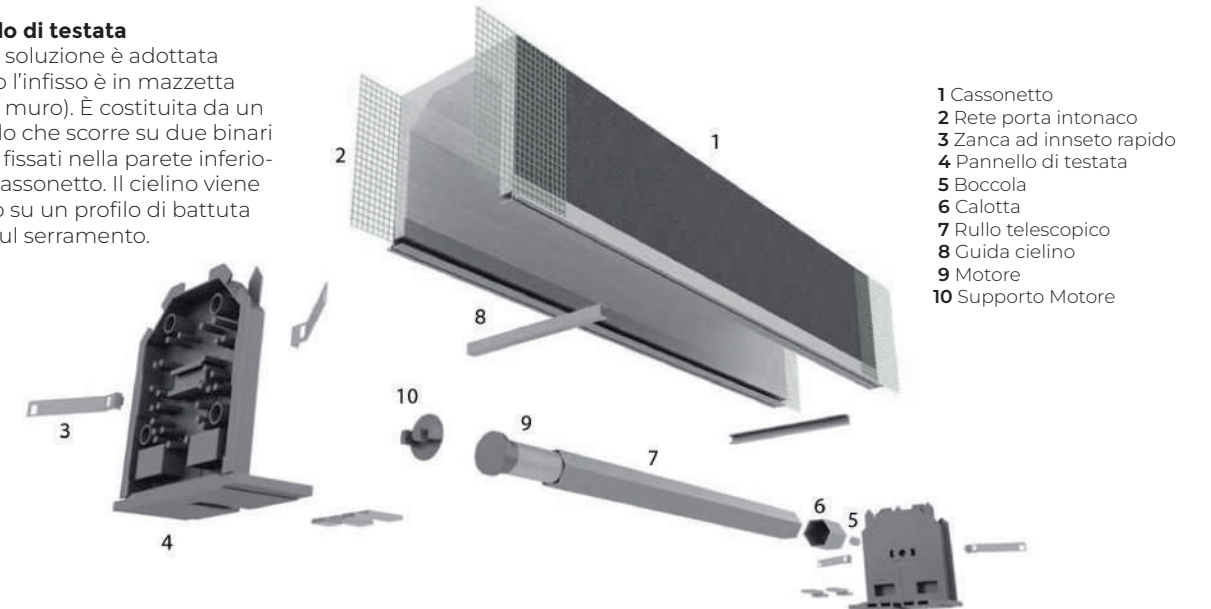

Come viene fornito?

Il cassonetto viene fornito completo di:

- pannelli di testata
- supporti per cuscinetti zincati
- zanche di ancoraggio
- guide per ciellino in PVC con guarnizione paraspifferi.

Può essere fornito, su richiesta, completo di ciellino di chiusura in legno truciolare o MDF nobilitato in varie finiture. Inoltre è possibile richiedere tutti gli elementi necessari per la manovra con cinghia.

I vantaggi del polistirene espanso

L'EPS ha una struttura cellulare chiusa formata al 98% da aria che permette al cassonetto di garantire isolamento termico e creare una barriera contro l'umidità. Essendo un materiale inerte non è attaccabile da funghi, batteri e piccoli animali ed è in grado di mantenere questa caratteristica inalterata nel tempo. Oltre a contribuire alla riduzione dei consumi dei combustibili per riscaldamento è riciclabile al 100%. Il cassonetto è ecocompatibile e limita l'emissione di CO2 nell'ambiente, grazie ad una migliore coibentazione dell'edificio.

tipologie

plus

Cassonetti termoisolanti installabili su qualsiasi tipologia di costruzione in diverse misure e predisposti per alloggiare qualsiasi modello di avvolgibile e sistema di manovra.

plus 25

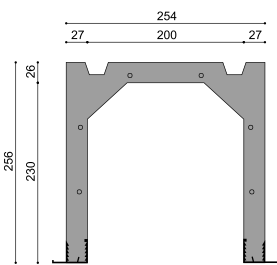

plus 26

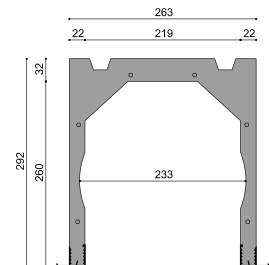

plus 28

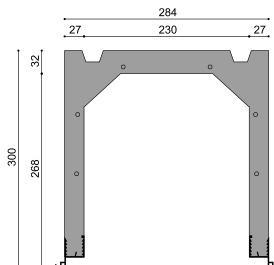

plus 30

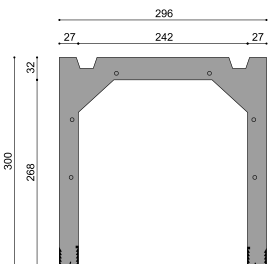

plus 30/25

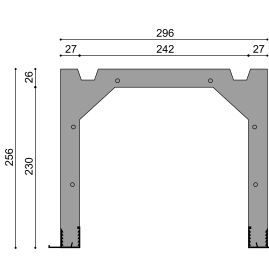

plus 35

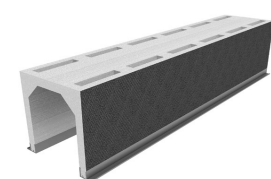
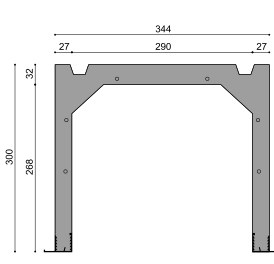

meta

Soluzione idonea in presenza di rivestimento esterno, realizzata con profilo in polistirene con lamiera sagomata a misura. Indicato per ristrutturazioni. Anche con ispezione frontale.

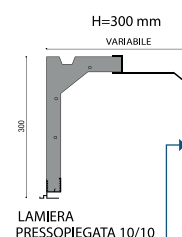
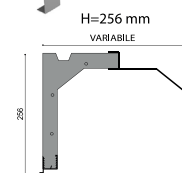
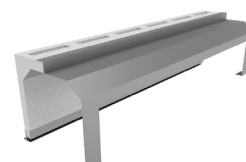

monoblocco termoisolante

ISOLAMENTO ACUSTICO

TERMOISOLANTE

MAGGIORE EFFICIENZA ENERGETICA

CASSONETTO, CONTROTELAIO ED ISOLAMENTO IN UN UNICO ELEMENTO

FORNITO IN CANTIERE GIÀ ASSEMBLATO

MONTAGGIO RAPIDO E FACILE

È composto da spalle isolanti in polistirene estruso con finitura in fibrocemento e sovrastante cassonetto in polistirene espanso. Il sistema è realizzato su misura e progettato per arasformare un foro grezzo in un foro finito e pronto per accogliere qualsiasi tipo di serramento e tapparella.

Le prestazioni e le qualità dei materiali e l'elevata tecnologia rendono il prodotto inalterabile nel tempo. Rispetto ai cassonetti tradizionali, cassonetto, controteleggiolo ed isolamento sono inclusi in un unico elemento fornito in cantiere già assemblato. Questi componenti che possono essere tra i più critici nel foro della finestra, combinati tra loro garantiscono numerosi vantaggi che possono essere riassunti in semplicità e prestazioni che equivalgono a convenienza e comfort abitativo.

Monoblocco termoisolante adattabile ad ogni tipologia costruttiva, grazie all'ampia gamma disponibile e alle molteplici possibilità di personalizzazione. **Viene fornito già completo ed assemblato.**

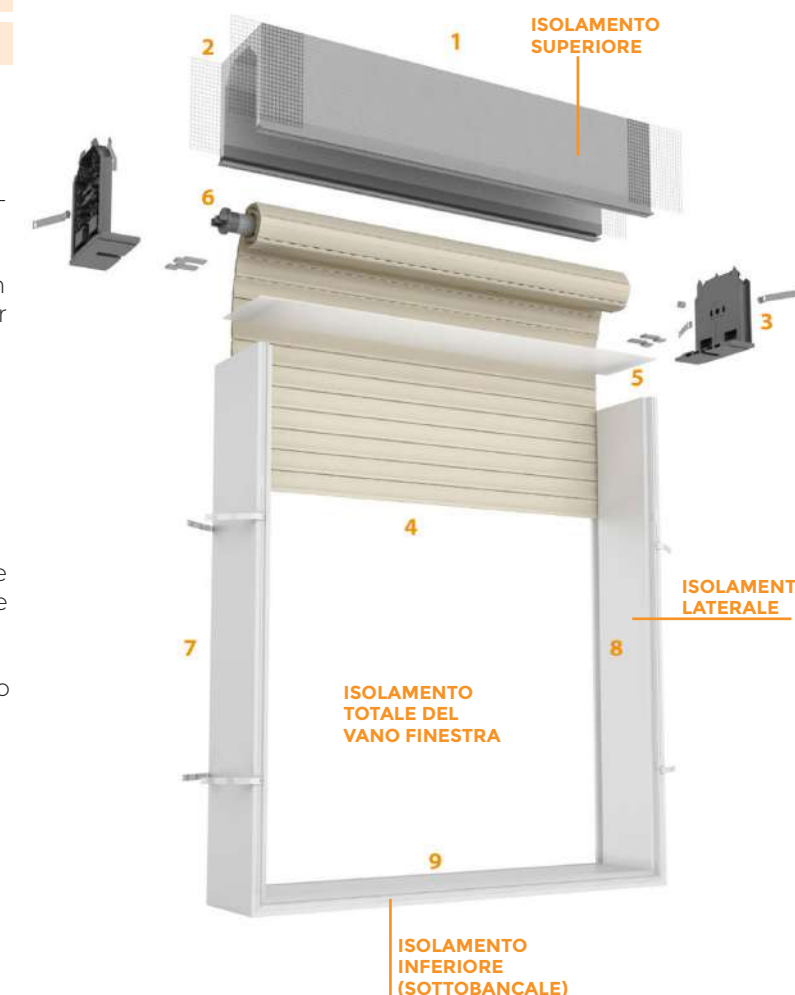

- 1 Cassonetto
- 2 Rete porta intonaco
- 3 Pannello di testata
- 4 Avvolgibile
- 5 Cielino di chiusura
- 6 Motore
- 7 Spalle laterali
- 8 Guida avvolgibile
- 9 Sottobanca

Sistema con telaio zincato

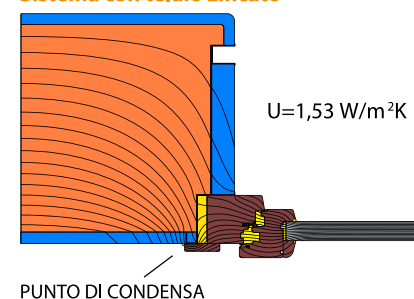

Sistema con monoblocco termoisolante

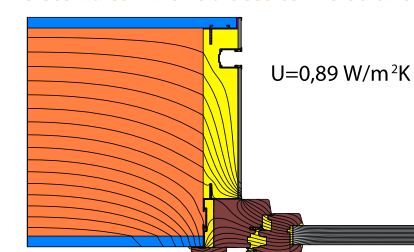

Confrontando questo sistema con una soluzione di pretelaio standard in lamiera zincata risulta evidente l'eliminazione dei ponti termici, migliorando notevolmente l'efficienza termica del vano finestra in quanto permette di creare una **divisione netta tra interno ed esterno**, insieme al serramento, eliminando elementi che possano mettere in collegamento l'interno e l'esterno, come nei telai tradizionali.

cassonetti e monoblocchi

Soluzione che permette di adattare la sagoma del cassonetto alle diverse tipologie di muratura con apposito profilo di riporto variabile (spessori 50-60 cm). La spalla maggiorata può essere posizionata anche all'esterno per

Iper

Consigliabile per murature da 30 cm, cassonetto con spalla interna maggiorata da 40 mm per aumentarne l'isolamento termico ed acustico.

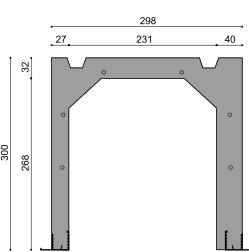
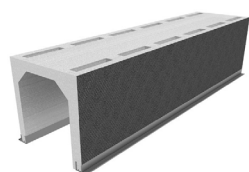

Iper M

Consigliabile per murature da 35 cm, cassonetto con spalla interna maggiorata da 74 mm per aumentarne l'isolamento termico ed acustico.

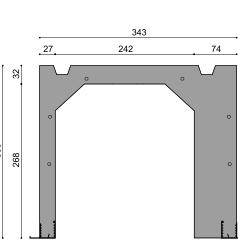
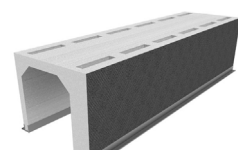

sole

Cassonetto strutturato per alloggiare qualsiasi tipo di frangisole, può essere integrato con pannelli aggiuntivi per adattarsi al sistema

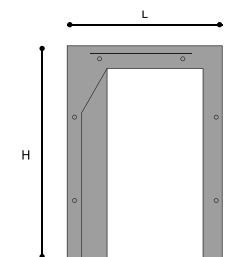

	L	H
SOLE 22/30	219	300
SOLE 22/35	219	350
SOLE 22/40	219	400

modu

Soluzione che permette di adattare la sagoma del cassonetto alle diverse tipologie di muratura con apposito profilo di riporto variabile (spessori 50-60

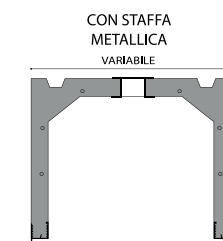
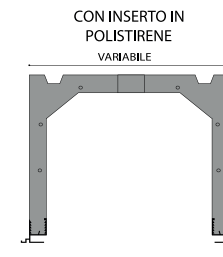
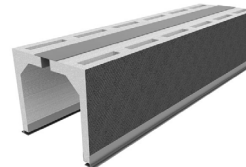

frangisole

Le tende frangisole da esterno contribuiscono a creare un ambiente ottimale dal punto di vista della luminosità e del calore e sono fondamentali per del risparmio energetico dell'edificio.

Oltre a svolgere funzioni di sicurezza e schermatura, le tende frangisole da esterno costituiscono anche un elemento architettonico ed estetico nelle facciate degli edifici.

ALTA PROTEZIONE DALLA RADIAZIONE SOLARE

EFFICACE TUTELA DELLA PRIVACY

RIDUZIONE DEL CALORE NELL'AMBIENTE INTERNO

RIDUZIONE DEL LIVELLO DI RUMOROSITÀ ESTERNA

ELEMENTO ARCHITETTONICO DI DESIGN DELLA FACCIATA



Tipologie di lamelle disponibili

C 50 / 65 / 80 / 60 FLEXYdisp

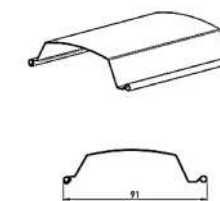
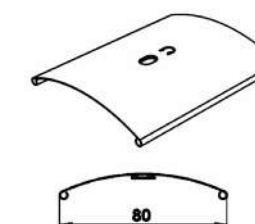
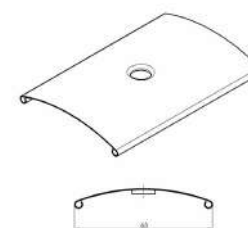
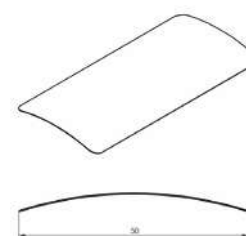
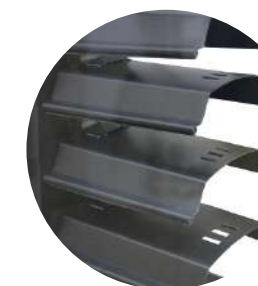
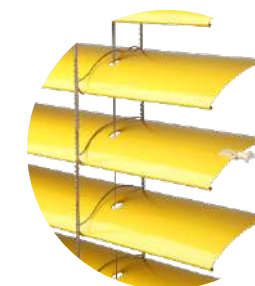

T 90

S 65 / 90

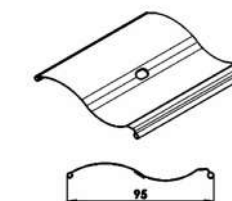
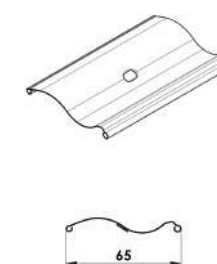

Z 70 / 90 dis

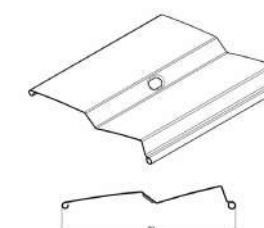
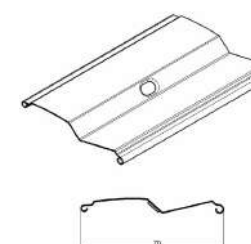
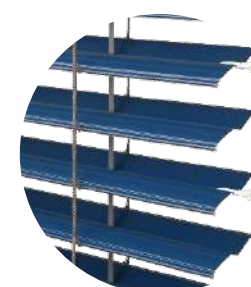

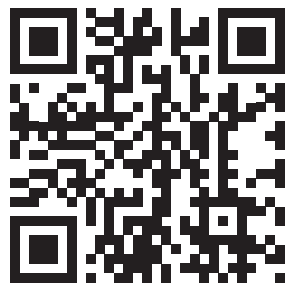

+ SMART
+ GREEN

EffeZeta System ha deciso di ridurre l'uso della carta dove possibile. Siamo certi che sarai felice, insieme a noi, di contribuire con questo piccolo gesto alla tutela dell'ambiente.

Scarica la versione completa dei nostri cataloghi scannerizzando il codice QR o visitando la pagina Download del nostro sito

www.effezetastystem.com

Cosa troverai?

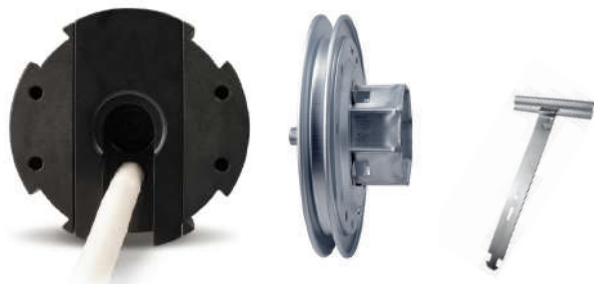

Schede tecniche complete dei prodotti
Colori e optional disponibili
Accessori per avvolgibili
Guide per avvolgibili
Motori
Sistemi di manovra
Cassonetti e monoblocchi
Catalogo completo frangisole

CONDIZIONI GENERALI DI VENDITA

1. Premessa e ambito di applicazione

1.1 Le presenti Condizioni Generali di Vendita (CGV) si applicano a tutti gli ordini di acquisto, di zanzariere e/o altri articoli realizzati su misura e/o commercializzati secondo le indicazioni fornite dal Cliente, inviati in conformità a quanto indicato al successivo punto 3. e costituiscono parte integrante e sostanziale dei contratti stipulati dal Cliente con EFFEZETA SYSTEM SRL.

1.2 In caso di contrasto tra le presenti CGV e le condizioni e i termini pattuiti per iscritto per la singola vendita e riportati nella mail di conferma inviata da EFFEZETA SYSTEM SRL, questi ultimi prevarranno.

1.3 Ai sensi delle presenti CGV si intende per Cliente il soggetto, identificato dai dati inseriti all'atto dell'accettazione delle presenti condizioni generali, che configura, ordina ed acquista il prodotto oggetto del contratto.

1.4 Per qualsiasi chiarimento in merito alle presenti CGV, le caratteristiche dei prodotti, condizioni specifiche e quanto altro, il Cliente è invitato a contattare direttamente EFFEZETA SYSTEM SRL ai recapiti sotto riportati.

1.5 La versione attualmente in vigore delle presenti CGV è sempre consultabile sul sito www.effezetastystem.com.

2. Prezzi e condizioni di pagamento

2.1 I Prezzi dei Prodotti sono quelli del listino in vigore al momento della consegna e si intendono IVA esclusa, franco nostro stabilimento. Tasse, imposte, spedizione, assicurazione, installazione, formazione all'utente finale, servizio post-vendita ecc. non sono incluse nei prezzi, se non espressamente quotate separatamente.

2.2 Il pagamento deve essere effettuato nei termini e nelle modalità esposte in fattura. Le rimesse dirette devono essere effettuate a mezzo bonifico bancario, assegno circolare o contanti. La merce resta di proprietà esclusiva della Società fino al suo pagamento integrale e definitivo. Il pagamento non potrà essere sospeso o ritardato per qualsiasi motivo. Nel caso in cui l'Acquirente non effettui il pagamento nei termini e secondo le modalità indicate in fattura, oltre alle spese bancarie, saranno addebitate le spese di gestione insoluto pari a 15,00€ ed interesse di mora, oltre al tasso legale di riferimento. Durante il periodo di transazione dal mancato pagamento al saldo fattura, la Società provvederà a sospendere e/o cancellare eventuali commesse e/o consegne in corso e bloccherà l'Acquirente dal formulare nuovi ordini. A saldo avvenuto e a seguito di quanto sopra, la Società potrà, a propria discrezione, richiedere anticipi sui pagamenti o un deposito in garanzia. Nel caso in cui l'attività dell'Acquirente sia condotta non in conformità al corso ordinario degli affari, con ciò intendendosi, senza alcuna limitazione, l'emissione di atti di sequestro o di protesti, o quando siano state richieste o promosse procedure concorsuali, la Società provvederà a dichiarare qualsiasi pretesa derivante dal rapporto d'affari come immediatamente esigibile. L'Acquirente non ha alcun diritto di effettuare alcuna compensazione, trattenuta o riduzione tranne nel caso in cui la propria domanda in tal senso sia stata definitivamente e giudizialmente accolta.

3. Ordini e offerte

3.1 Gli ordini devono essere commissionati per iscritto, a mezzo fax oppure e-mail, con l'apposito modulo disponibile nella sezione Download del nostro sito. Per ordini telefonici, la Società non risponde di eventuali errori. Gli ordini devono contenere il numero d'ordine, l'esatta indicazione dei beni ordinati con riferimento eventuale al loro codice prodotto, la loro quantità, le misure, il prezzo unitario e complessivo, il luogo di destinazione ed eventuali ulteriori istruzioni per la consegna. Nel caso di misure pervenute senza specifiche se trattasi di dimensioni finite o luce, la Società adotterà in automatico lo standard della misura finita, salvo diversa indicazione del listino. Le informazioni contenute nei nostri cataloghi o stampati pubblicitari, quali caratteristiche tecniche dei prodotti o dei componenti, dimensioni, schemi di montaggio, colori, ecc., hanno valore meramente indicativo, in ragione delle specifiche tecniche e della evoluzione tecnologica dei prodotti aziendali. I dati impegnativi potranno essere forniti di volta in volta e dietro esplicita richiesta. Al fine di migliorare la qualità del prodotto, la Società si riserva il diritto di modificare lo stesso senza alcun preavviso e anche dopo l'accettazione dell'ordine.

3.2 Se l'ordine sia preceduto da offerta da parte del Venditore, quest'ultima si riterrà valida per la durata massima di 30 giorni, salvo diversa indicazione. Il contratto di vendita si intenderà in ogni caso perfezionato al momento della conferma dell'ordine da parte del venditore. Il compratore deve verificare che i dati relativi all'anagrafica siano corretti e, qualora vi fosse un errore, questo andrà comunicato tempestivamente. In caso contrario, il venditore non sarà obbligato in solido così come previsto dall'Art. 41 DPR 26/10/72, n. 633.

3.3 La Società si riserva la facoltà di accettare modifiche o annullamenti di ordine in funzione dello stato di avanzamento della commessa. Eventuali modifiche dovranno essere comunicate tempestivamente entro il giorno dell'ordine e non oltre le 24 ore dall'invio dell'ordine stesso. In assenza di segnalazioni, entro le 24 ore, l'ordine si riterrà confermato e messo in lavorazione. L'azienda non potrà quindi accettare contestazioni di prodotti non conformi alle richieste e sarà sollevata da qualsiasi responsabilità. In ogni caso, non saranno accettate modifiche o annullamenti dell'ordine non comunicati per iscritto.

4. Modalità di consegna/spedizione

4.1 La Società provvederà a recapitare ai propri clienti i prodotti ordinati, avvalendosi di un vettore di sua fiducia, oppure direttamente se il luogo di consegna rientra nelle aree coperte dal servizio di consegna aziendale.

4.2 EFFEZETA SYSTEM non sarà responsabile della mancata o ritardata consegna qualora sia dovuta a cause di forza maggiore, quali - a titolo meramente esemplificativo - scioperi, provvedimenti della Pubblica Autorità, razionamenti o penuria di energia o materie prime, difficoltà di trasporto, incendi o alluvioni.

4.3 Nelle ipotesi previste dal comma precedente, il cliente non avrà diritto ad alcun risarcimento, indennizzo o sconto a qualsiasi titolo.

5. Accettazioni e/o restituzioni dei prodotti

5.1 Tutti i prodotti si presumono accettati al momento della consegna, salvo il diritto dell'acquirente di denunciare vizi, o difformità del prodotto; questo dovrà essere segnalato PER ISCRITTO e, a pena di nullità, contenere specifica motivazione. Se la consegna avviene con vettore, verificare le quantità e l'imballaggio dei prodotti e annotare qualsiasi obiezione nel documento di trasporto, accettando con riserva. Non è ammesso il c.d. recesso "ad nutum". Per effetto della tempestiva denuncia del vizio o della difformità, la Società provvederà, di concerto con il cliente, a sostituire i prodotti difettosi oppure a rimborsarne il prezzo. La merce contestata dovrà essere consegnata alla Società entro e non oltre il termine di 7 giorni dalla data dal ricevimento della denuncia per le necessarie verifiche. La Società ha la facoltà di testare i prodotti al momento della loro restituzione e di addebitare al cliente ogni costo sostenuto in caso di denuncia infondata.

6. Garanzia

6.1 Il venditore garantisce che i prodotti siano esenti da vizi e conformi alle specifiche tecniche di produzione. La garanzia si intende per sostituzione e/o riparazione gratuita dei pezzi che presentassero difetti di fabbricazione. Non rientrano nella garanzia: sostituzioni di teli usurati da agenti atmosferici o danneggiati da terzi. La garanzia è esclusa per: danni subiti durante il trasporto, cattiva conservazione, manomissione, inconvenienti da errato montaggio, imperizia d'uso, superamento dei limiti di prestazione nonché per tutte le altre cause che non fossero da imputare a diretta colpa del Venditore ed ancora allorché le conseguenze derivassero da informazioni errate o incomplete fornite in fase di ordine. La garanzia cessa automaticamente quando, senza l'autorizzazione del venditore, siano effettuate sostituzioni, riparazioni o modifiche di qualsiasi natura. In tal caso, il Venditore è sollevato da qualsiasi responsabilità civile e penale, facendo comunque decadere la garanzia. I termini di garanzia, previsti dalla legge, hanno carattere assolutamente perentorio ed decorrono anche se il materiale non fosse usato. Il materiale che si ritiene difettoso dovrà essere spedito, previo avviso alla Società, in porto franco, che emetterà autorizzazione al reso e quello sostituito rimarrà di proprietà della Società.

7. Risarcimento dei danni

7.1 Per errori di produzione della merce, difetti della stessa, nonché di suo cattivo funzionamento in relazione alla pattuita destinazione d'uso, di cui, comunque, sarà accertata la responsabilità della Società, sarà riconosciuta, solo ed esclusivamente, la riproduzione e la riconsegna della stessa merce identica per quantità e qualità (genere e tipo) priva di ogni vizio e perfettamente funzionante. Restano, quindi, esclusi tutti gli eventuali altri costi sostenuti come ad esempio: smontaggio, rimontaggio, ore uomo, ore di viaggio, oneri di trasporto, ecc., nonché ogni altra ragione di risarcimento diretta o indiretta.

8. Proprietà intellettuale ed industriale

8.1 La Società si riserva tutti i diritti per la totalità dei contenuti (testi, immagini, ecc.) che appaiono sui suoi stampati e sul sito web. Tali contenuti possono essere utilizzati da terzi soltanto previo consenso scritto. Il cliente riconosce la validità di qualsiasi diritto esclusivo derivante dai titoli di proprietà intellettuale ed industriale della Società. Per qualsiasi controversia nascente si derogava convenzionalmente la competenza in favore del foro di Santa Maria Capua Vetere.

EffeZeta System

CASERTA

Località Stradisi
81017 - S. Angelo d'Alife, CE
+ 39 0823 228358
+ 39 366 7418951
Fax 0823 914258

ROMA

Via di Cervara, 129
00155 Roma RM

MILANO

Via Giuseppe di Vittorio, 7
20060 - Liscate, MI

DUBAI

48 Burj Gate,
10th Floor, room 1001
Downtown - Dubai - EAU
tel: +971 4 3216260

Info

info@effezetastystem.com

www.effezetastystem.com



Stampa Luglio 2022

Gli schemi tecnici del presente catalogo sono indicativi. L'azienda si riserva di apportare modifiche in qualsiasi momento e senza preavviso, non si risponde a danni dovuti ad uso improprio o posa non a regola d'arte. È stata riportata la migliore rappresentazione possibile dei colori nella nostra cartella, i colori riprodotti potrebbero essere suscettibili di variazioni dovute a lotti di produzione e fedeltà tipografica.



www.effezetasystem.com

