

CATALOGO GENERALE

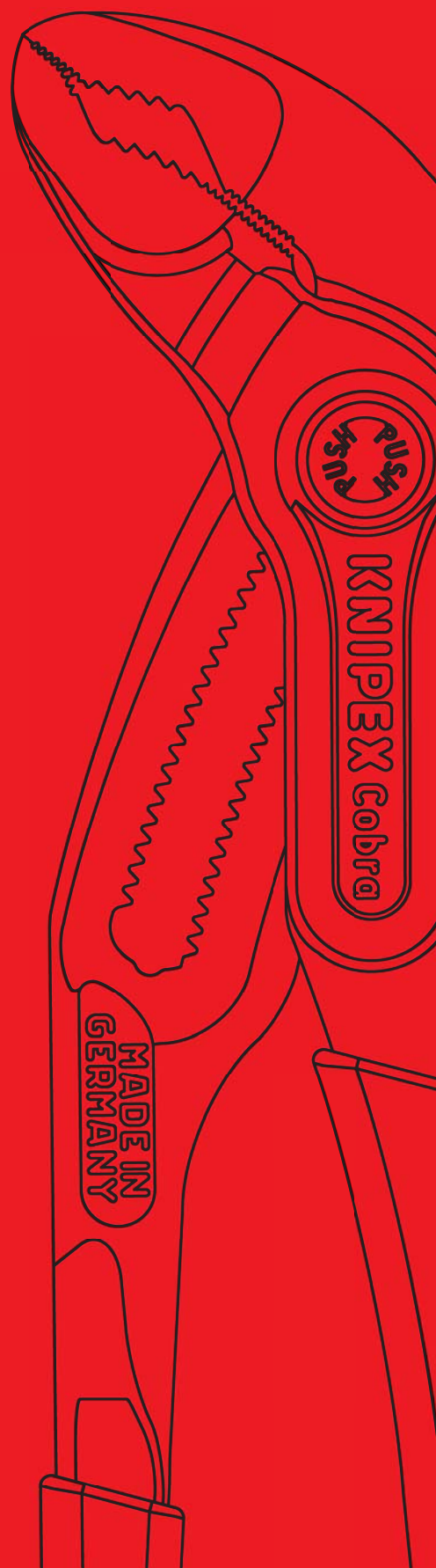

Pinze

MADE IN GERMANY DA 1882



Il marchio delle pinze

KNIPEX Quality – Made in Germany



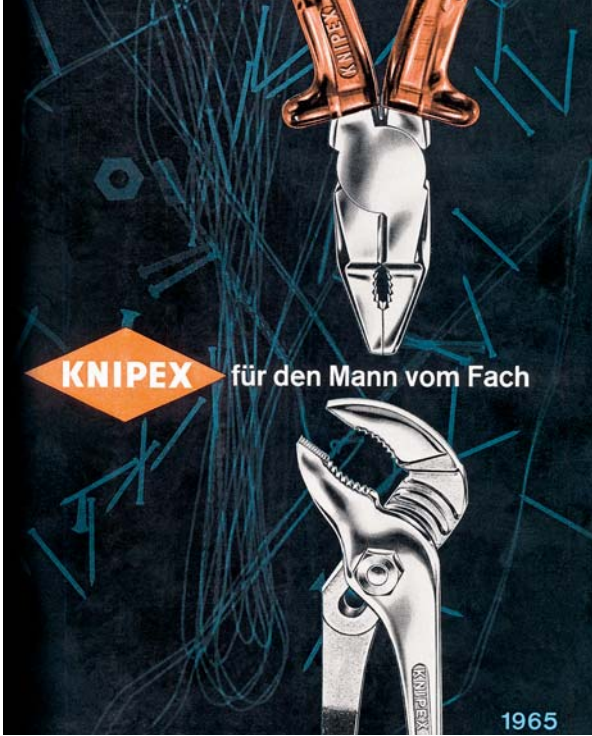

KNIPEX für den Mann vom Fach

1965

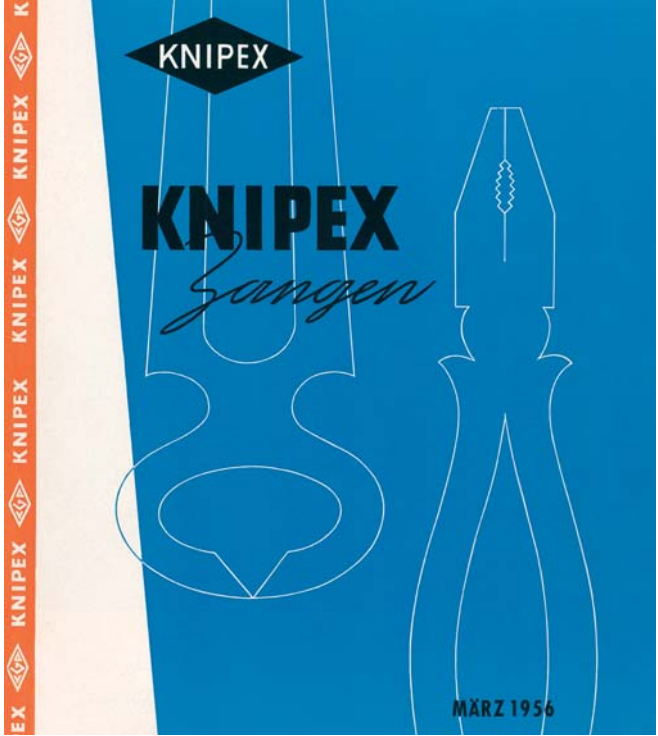

KNIPEX

KNIPEX
Zangen

MÄRZ 1956

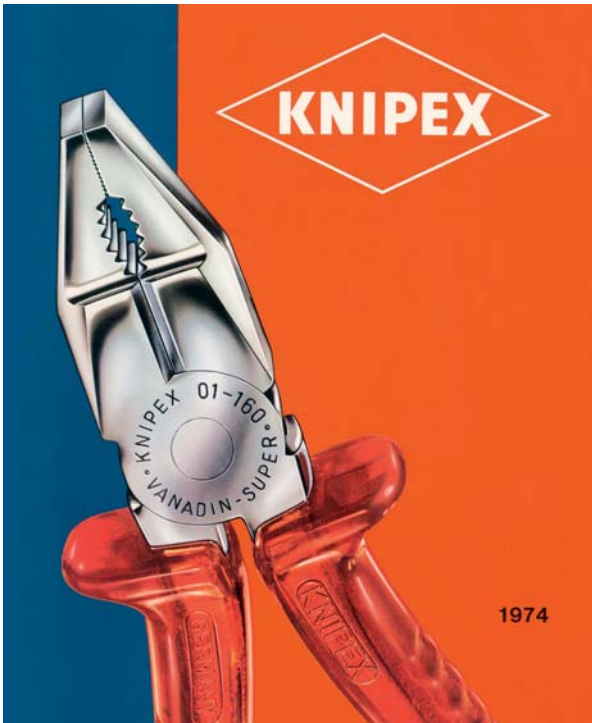

KNIPEX

1974

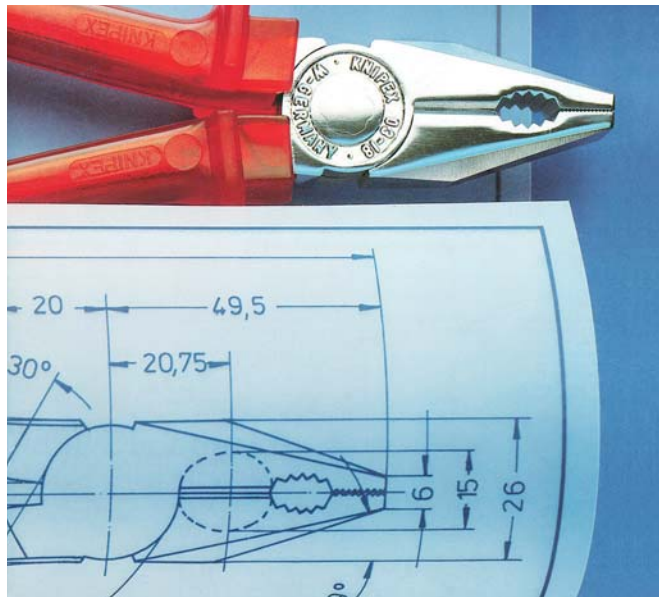

KNIPEX Pliers.
German craftsmanship
from design to production.

Catalogue 1985
2nd edition



Tarif des pinces et Tenailles
Septembre 1952

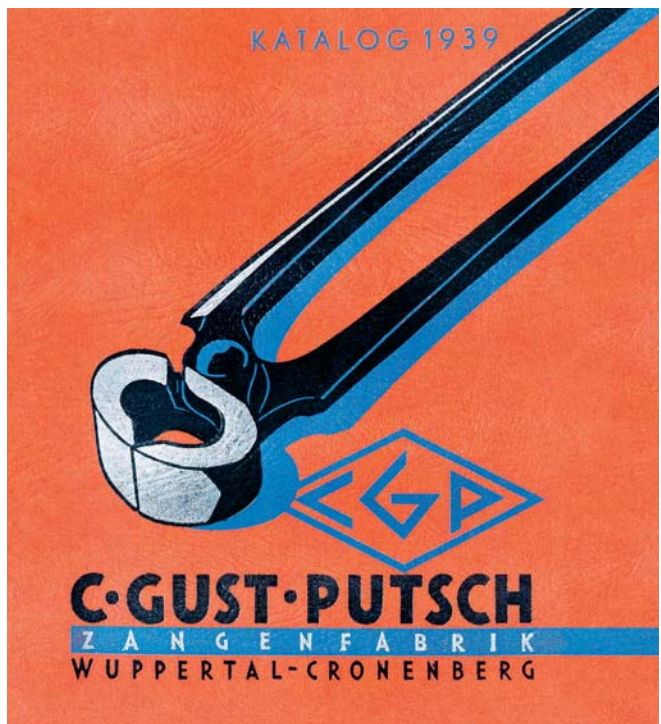

KATALOG 1939

C-GUST-PUTSCH
ZANGENFABRIK
WUPPERTAL-CRONENBERG

KNIPEX – l'impresa che sta dietro le pinze.

Da oltre 130 anni e quattro generazioni lavoriamo con passione per continuare ad essere il miglior produttore di pinze per i nostri clienti e per i nostri utilizzatori - con obiettivi chiari ed ambiziosi e idee sempre innovative. Il nostro marchio riscuote grande fiducia in tutto il mondo, fiducia che noi vogliamo confermare e costantemente rinnovare.

Il successo è per noi un fattore importante, ma non lo inseguiamo a tutti i costi. Noi siamo orientati ai valori, ad agire in modo sostenibile e ci assumiamo la nostra parte di responsabilità nei confronti della società e dell'ambiente naturale nel quale e con il quale viviamo. Con elevati investimenti nell'efficienza e nella redditività della nostra sede e nella qualifica dei nostri collaboratori, lavoriamo oggi per il successo di domani e di dopodomani – per poter essere anche in futuro il miglior partner fornitore di pinze per i nostri clienti.

Ralf Putsch



Ralf Putsch, Socio Amministratore.

1



CoBolt® XL

2



Cobra®

3



Pinza per elettrinstallatori

4



X-Cut®

5



Pinza chiave

6



TwinForce®

7



Tronchese con taglienti frontali

8



Pinza per fascette elastiche

Le pinze KNIPEX sono diverse: idee per un utilizzo ottimale.

Pinze sempre migliori - questa è l'idea ispiratrice alla cui realizzazione dedichiamo tutta la nostra competenza e la nostra creatività. Noi non ci accontentiamo delle solite soluzioni comuni, bensì sviluppiamo costantemente modelli nuovi e ottimizzati che permettono di lavorare meglio e in modo più semplice.

È così che approdiamo anche a soluzioni non convenzionali che dettano nuovi standard nel settore: modalità innovative di trasmissione della forza, azionamento più facile e rapido, unione di diverse funzioni in un unico utensile e nuove idee per risolvere problemi nell'ambito di applicazioni speciali. In questo modo i nostri utilizzatori possono risparmiare tempo e fatica, riuscendo a svolgere meglio il proprio lavoro con minore sforzo.

Oltre alle innovazioni di più vasta portata, noi rivediamo costantemente a piccoli passi i nostri modelli per migliorarne la funzione, l'ergonomia e la durata.

1 Forza compatta: CoBolt® XL – azionamento a due mani per massima potenza di taglio.

2 Facile utilizzo: Cobra® – presa rapida, regolazione precisa, fissaggio autobloccante.

3 Multifunzione: pinza per elettroinstallatori – sei funzioni in un unico utensile.

4 Potenza di taglio universale: X-Cut® – il primo tronchese laterale tipo «forte» a cerniera passante con taglienti di precisione.

5 Rapidità e versatilità: pinza chiave – avvita, trattiene, piega e comprime senza danneggiare il pezzo.

6 Taglio altamente performante: TwinForce® – elevata potenza grazie all'eccezionale rapporto di trasmissione.

7 Taglienti frontali – una nuova definizione: tronchese con taglienti frontali – leggero, affusolato, taglia direttamente in prossimità del fulcro.

8 Soluzione risolutiva: pinza per fascette elastiche – l'unica pinza per tutte le fascette; applicabile in modo sicuro in tutte le angolazioni.

Passo dopo passo: dall'idea al prodotto.

Dalla prima idea fino al prodotto pronto per la vendita sono previsti molti passaggi. Noi teniamo sempre presente che ogni prodotto nuovo od ottimizzato deve rappresentare una miglioria tangibile per l'utilizzatore pratico. Per la realizzazione delle nostre idee, impieghiamo le tecnologie e i processi più moderni e avanzati.

Tutto inizia con l'accurata determinazione dei requisiti e con la selezione dei progetti migliori. L'utensile viene disegnato al computer e la sua funzione viene simulata con l'ausilio di uno speciale software. Seguono i primi modelli realizzati con stampanti 3D, la cui elaborazione ed ottimizzazione, subito dopo la fresatura e l'accurato collaudo dei prototipi in acciaio – naturalmente in stretta collaborazione con gli utilizzatori esperti. I primi prodotti realizzati mediante processo di produzione in serie vengono nuovamente sottoposti a test completi, a condizioni che superano nettamente il normale livello di sollecitazione.



Il fermo di blocco della pinza per fascette elastiche permette di lavorare in modo semplice e sicuro anche a fascetta serrata. La moderna tecnologia CAD permette di simulare il meccanismo sullo schermo.

Filip Marovic, direttore di progetto nel settore sviluppo prodotti KNIPEX: «Durante i cicli di sviluppo, ogni volta diventa evidente quanto sia importante anche il più piccolo dettaglio. È proprio questo che mi trasmette la motivazione a trovare sempre nuove soluzioni creative. E nel fare questo consideriamo anche le nuove possibilità tecniche in relazione a tecnologia di lavorazione e materiale».



Qualità essenziali: l'acciaio – e quello che ne facciamo.

Da una pinza KNIPEX potete aspettarvi molto di più. E questo già a partire dal materiale. Dato che le molteplici tipologie di pinze del nostro assortimento sono predisposte per soddisfare le più svariate esigenze e sollecitazioni, in base alla destinazione d'uso utilizziamo leghe d'acciaio particolarmente selezionate e lavorate secondo le nostre indicazioni. Elevata capacità di taglio anche su fili metallici molto duri, resistenza alla rottura anche in caso di forze di serraggio elevate o protezione ottimale contro la corrosione, sono alcuni esempi di obiettivi specifici.

I relativi materiali, dopo un trattamento termico eseguito in più fasi specificamente coordinate, ottengono quindi la propria speciale struttura molecolare per un rapporto ottimale tra durezza e resistenza. Questo ci permette di raggiungere elevati standard di affidabilità, resistenza alle sollecitazioni e durata, che per le pinze KNIPEX sono proverbiali.



Immagine macro di un tagliente dopo la tempra a induzione. La zona del tagliente trattato con speciale tempera risalta (chiaro) rispetto alla struttura più morbida del corpo pinza (scuro).



Manici di una «Pinza regolabile per tubi e dadi Alligator®» durante la forgiatura sotto il martello idraulico.

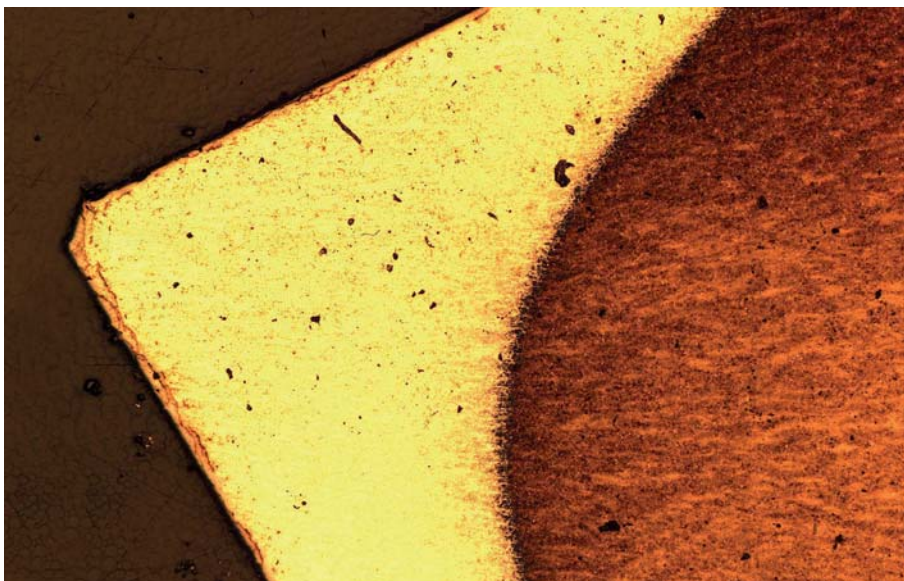
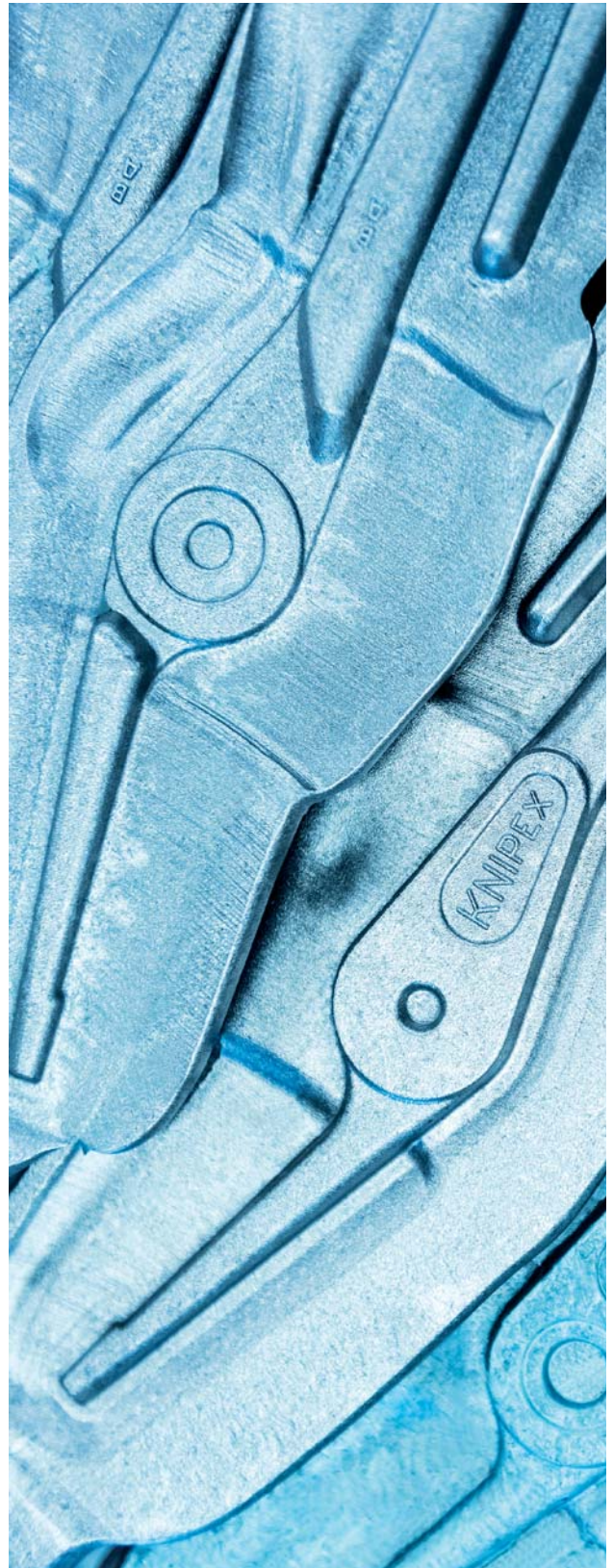

Così le nostre pinze prendono forma: calore e alta pressione.

La forgiatura come processo di formatura è una tecnica appartenente a culture antiche e che esercita ancora oggi un grande fascino. Con una forza che raggiunge le cinque tonnellate, ad una temperatura di 1.250°C, il pezzo d'acciaio incandescente viene battuto tra stampo e matrice. Con questo riceve la sua forma essenziale e contemporaneamente una struttura altamente compressa.

La produzione degli stampi di forgiatura nel nostro reparto di utensileria richiede grande esperienza ed elevata precisione, in quanto con il pezzo grezzo si creano presupposti decisivi per la successiva qualità della pinza. I profili del pezzo forgiato vengono fresati su centri di lavorazione nel blocco stampi temperato ad alta resistenza.



Stampo di forgiatura per tronchese laterale «forte» con articolazione forgiata.

La tecnologia che sta dietro alle pinze: macchinari – made by KNIPEX.

La buona riuscita di un utensile dipende strettamente dalla tecnica di produzione con la quale è stato realizzato. Senza metodi produttivi avanzati non si ottengono prodotti d'eccellenza.

Grazie alla nostra specializzazione, possiamo focalizzarci sulla tecnologia che assicura la produzione razionalizzata di pinze di qualità. Nei nostri oltre 400 macchinari passano da generazioni la nostra conoscenza ed esperienza specifica. Molti dei macchinari sono costruiti direttamente da noi o vengono da noi allestiti e adattati in modo preciso alle nostre esigenze con componenti di nostra realizzazione. Anche il software di gestione e comando dei macchinari è in molti casi programmato direttamente da noi.

Dalla concezione del prodotto fino alla spedizione della pinza finita ai nostri clienti: noi facciamo tutto sotto lo stesso tetto. In questo modo possiamo influire autonomamente e direttamente su tutti i passaggi che determinano il valore aggiunto in termini di qualità e convenienza, oltre che migliorarli costantemente. Distanze brevi e il dialogo diretto facilitano il coordinamento dei processi e lo scambio tra collaboratori.

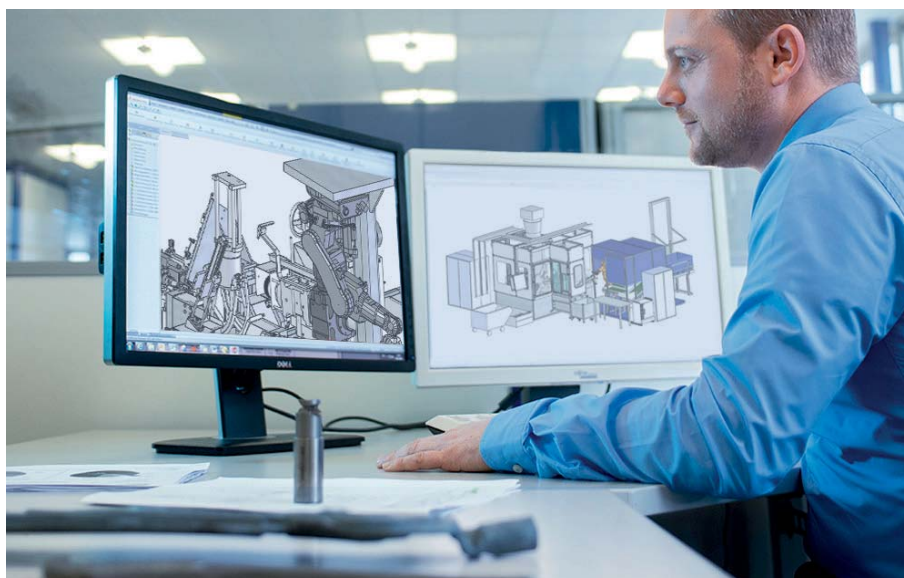

Attraverso lo sviluppo interno all'azienda di processi e macchinari, garantiamo standard elevati.

A wide-angle photograph of a modern industrial factory floor. In the foreground, a female worker in a dark blue uniform is focused on adjusting a large orange robotic arm. The background is filled with complex machinery, conveyor belts, and structural beams, creating a sense of a busy, high-tech manufacturing environment. The lighting is bright and even, highlighting the metallic surfaces and the organized layout of the production area.

Processi e macchinari
specificamente abbinati
ai fini di efficienza.

Ogni giorno escono dal
nostro stabilimento
oltre 45.000 pinze dei
più svariati modelli.

Solo dopo ripetuti tagli di prova una pinza KNIPEX con funzione di taglio può finalmente lasciare il nostro stabilimento.



Noi facciamo sul serio: 100% di affidabilità.

Determinante per la funzione di una pinza è la sua precisione: senza precisione non è possibile garantire un taglio e una presa affidabile, né una corsa senza gioco. Tolleranze ristrette, la cui conformità viene da noi garantita con moderne tecniche di produzione, permettono di soddisfare i nostri severi requisiti di qualità.

Il raggiungimento di questi valori prestabiliti viene da noi garantito attraverso severe misurazioni e ripetute verifiche, sia dopo i singoli passaggi di produzione, sia anche al termine dell'intero processo. A tale scopo, utilizziamo la tecnologia di misura più avanzata ed impianti di controllo continuo – ma anche la classica e pratica verifica manuale sui pezzi.



Nel tranchese laterale, la forma e la ruvidità del tagliente vengono misurate in modo preciso con un sistema di misura ottico 3D.

Più di pinze eccellenti: cosa potete aspettarvi ancora da noi.

La qualità non si limita al prodotto. Fiducia, affidabilità e spirito collaborativo caratterizzano i nostri rapporti di lavoro – con un atteggiamento coerente orientato verso le esigenze dei clienti, un ottimo servizio di assistenza ed un servizio esterno altamente competente. Noi ci occupiamo di fornire consulenza, formazione ed un'informazione completa con dati digitalizzati riguardanti i prodotti, il cui formato viene da noi adattato alle vostre esigenze specifiche. A questo si aggiungono molteplici iniziative a supporto delle vostre vendite.

Da nessun altro produttore al mondo troverete una così vasta gamma di prodotti come quella del nostro assortimento – così potrete offrire ai vostri clienti il giusto utensile per ogni loro esigenza.



Anche in occasione di esposizioni aziendali e di giornate a porte aperte vi presentiamo il nostro assortimento di prodotti.

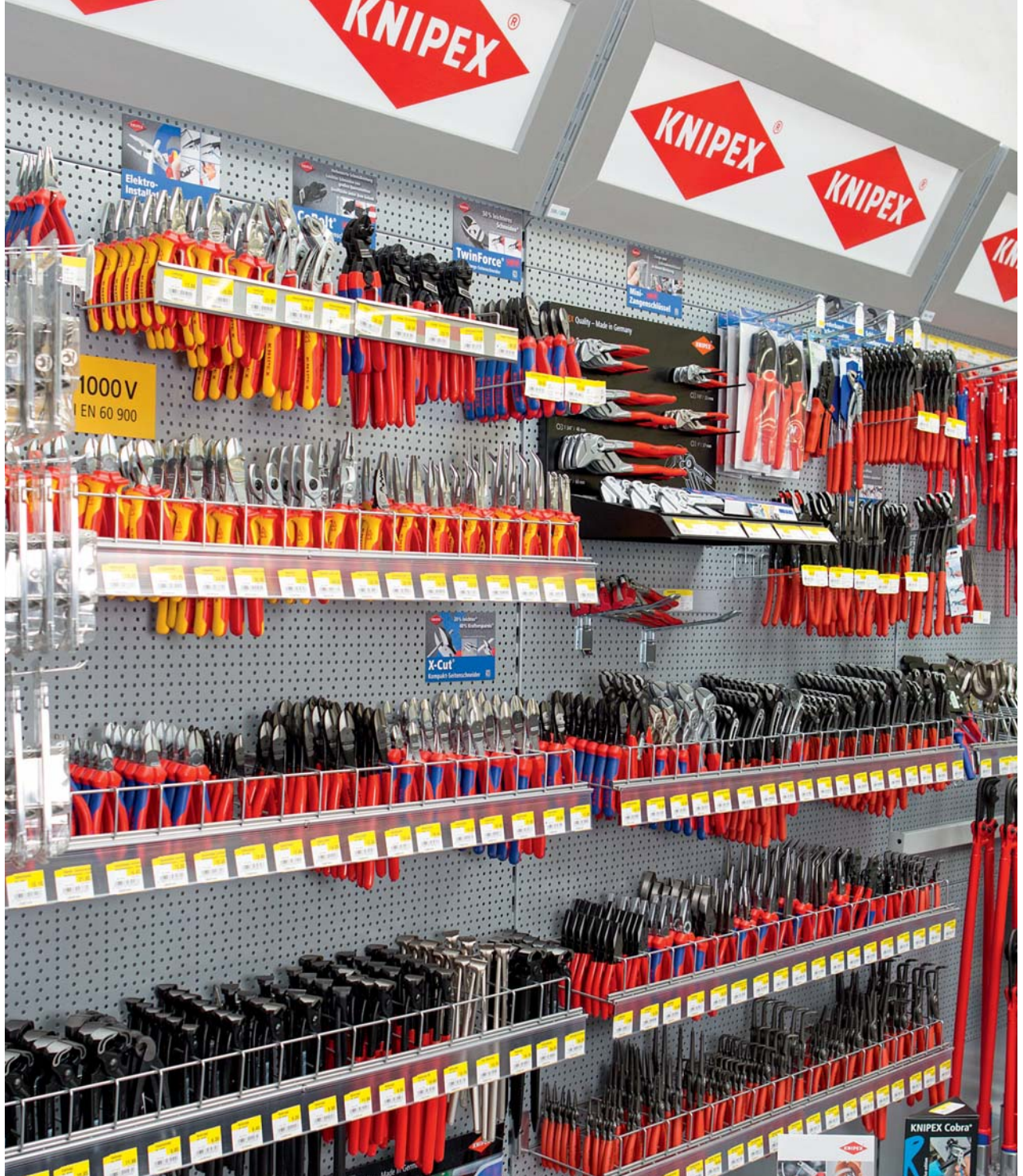



A casa nel mondo: presenti per voi in oltre 100 paesi.

KNIPEX è il marchio mondiale delle pinze. Noi siamo presenti su tutti i continenti attraverso una fitta rete costituita da clienti, rappresentanti e succursali. Per essere ancora più vicini ai nostri rivenditori e per poterli supportare ancora meglio, continuiamo costantemente a costruire e ad espandere le nostre attività internazionali.

Il contatto diretto è insostituibile – per questo siamo presenti personalmente per voi anche ad oltre 100 fiere ogni anno. Su varie piattaforme e attraverso i più diversi mezzi di comunicazione – classici e digitali – forniamo informazioni complete in oltre 30 lingue sul nostro assortimento di prodotti e sulle relative possibilità di impiego. Attraverso i social media e con centinaia di video KNIPEX su Internet, raggiungiamo utilizzatori e simpatizzanti di tutto il mondo.

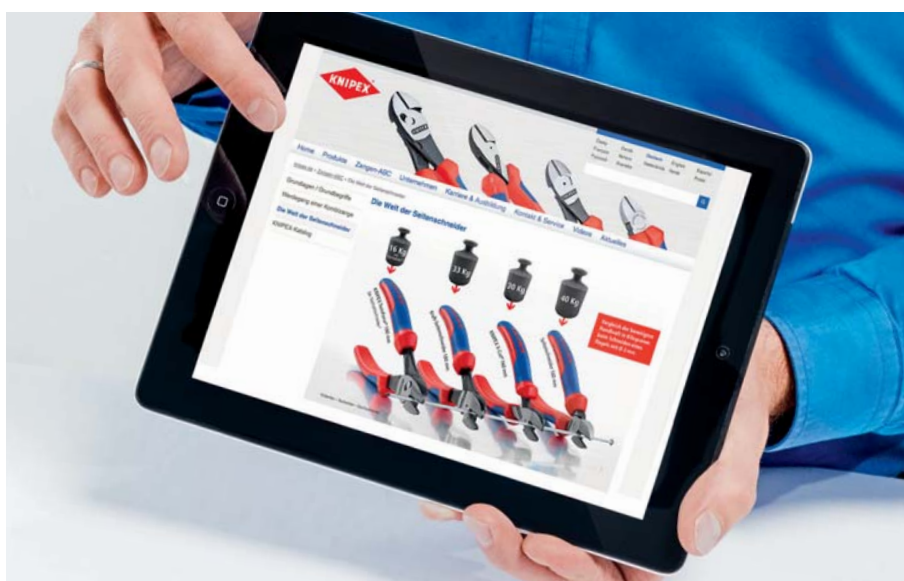

Informazioni aggiornate sono da noi fornite in formato digitale in più lingue su tutti i più comuni canali di comunicazione.

Ciò che conta: i nostri collaboratori.

La nostra principale prerogativa di successo sono i nostri collaboratori. La loro conoscenza e competenza, il loro impegno e le loro idee sono determinanti per la nostra efficienza e quindi per il nostro futuro.

Come impresa, noi siamo una comunità sociale. Desideriamo dare un'impronta alla nostra cultura in modo che i nostri collaboratori possano realizzarsi con il proprio lavoro ma anche come individui. Noi creiamo i presupposti ideali per i nostri collaboratori, per lo sviluppo delle loro potenzialità, per l'ulteriore qualifica e la salvaguardia della loro salute. Per noi è importante anche garantire la conciliabilità tra lavoro e famiglia.

Noi investiamo molto del nostro impegno nella formazione, con la quale trasmettiamo ai giovani, ma anche ai lavoratori già attivi, un ampio spettro di competenze professionali e personali.



Nella moderna officina di formazione interna all'azienda, le nostre nuove leve acquisiscono le proprie qualifiche professionali.





Agire con responsabilità – economizzare in modo sostenibile.



Come impresa siamo consapevoli della nostra corresponsabilità nei confronti del nostro ambiente naturale e del benessere della società. E interagiamo con entrambi i fattori in molteplici modi. Noi utilizziamo le risorse, ma con la maggiore parsimonia possibile e vogliamo contribuire affinché restino a disposizione delle generazioni future in una forma uguale o se possibile ancora migliore.

I nostri obiettivi ecologici comprendono la progressiva diminuzione del consumo energetico, la riduzione della quantità di rifiuti e salvaguardia della biodiversità presso la nostra sede. Inoltre partecipiamo attivamente ai grandi progetti di tutela del clima.

Le imprese dovrebbero essere anche buoni concittadini. Noi sosteniamo numerose istituzioni e organizzazioni nel campo della formazione e della cultura. Favoriamo uno stretto scambio con istituti scolastici e universitari e rafforziamo in molteplici modi l'impegno civile nella nostra regione.



Noi sosteniamo la scuola di musica «Bergische Musikschule» nel progetto «Pausa di canto», che con insegnanti specializzati trasmette i fondamenti della musica e la gioia di cantare insieme nelle scuole.

In breve

Panoramica dei prodotti

26	Pinze universali e multifunzione Pinze universali Pinze per installazioni Pinze a becchi tondi e a becchi piatti	
42	Pinze e Utensili spelacavi Spelacavi di precisione con lame sagomate MultiStrip 10 Utensili spelacavi	
62	Pinze prensili e Pinze a morsetto Pinze a becchi tondi Pinze a becchi piatti Pinze a morsetto	
74	Pinze per anelli di sicurezza Pinze per anelli di sicurezza Pinze di precisione per anelli di sicurezza Assortimenti di pinze per anelli di sicurezza	
90	Tenaglie per ferraioli e cementisti Tenaglie Tenaglie per ferraioli e cementisti Tenaglie per ferraioli e cementisti tipo rinforzato	
96	Tronchesi Tronchesi laterali per meccanica Tagliabulloni Tronchesi per meccanica con tagliente frontale	
118	Pinze regolabili per tubi e dadi Pinze chiave Cobra® Alligator® Giratubi	
138	Pinze speciali e Chiavi universali per armadi elettrici Pinza per fascette elastiche Tagliatubi Lampada magnetica a LED Chiave universali per armadi elettrici	
160	Cesoie per cavi e funi Cesoie per cavi Cesoie a cremagliera Cesoie per funi	
174	Pinze per capicorda e – Assortimenti Pinze universali per terminali PreciForce® Terminali	
206	Utensili ad alto isolamento Pinze Chiavi Giraviti Assortimenti	
248	Tronchesi laterali per elettronica e Pinzette Tronchesi Tenaglie Pinzette	
272	Pinze con anello di fissaggio	
278	Assortimenti di utensili e Valigie portautensili Assortimenti di pinze Borse portautensili Valigie portautensilie	
314	Indice Indice Analitico L'ABC delle Pinze	



Pinze universali
e multifunzione

Pinze universali	28
Pinze universali tipo «forte»	29
Pinze universali con testa a punta	31
Pinza universale tascabile	32
Pinze per cavi «Lineman's Pliers»	33
Pinze per elettroinstallazioni	34
Pinze combinate per elettricisti e cablatori	36
Pinze a becchi tondi con tronchese (pinze per gioiellieri)	37
Pinza per meccanica fine – con tronchese (pinza per meccanica fine)	37
Pinza a becchi mezzotondi con taglienti centrali (pinza per telefonisti)	37
Pinze per meccanica – con becchi mezzotondi e tronchese (pinze per radiotecnici)	38
Pinze per meccanica – con becchi mezzotondi e tronchese (pinze a becchi di cicogna)	40

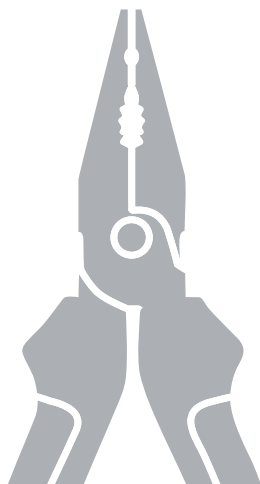

Pinze universali

DIN ISO 5746

03

- > Con zone di presa per materiale piano e tondo, per un impiego versatile
- > Con taglienti per filo metallico a bassa e ad alta resistenza
- > Taglienti allungati per il taglio di cavi con diametri maggiori
- > Taglienti ulteriormente temperati ad induzione, durezza ca. 60 HRC
- > Acciaio speciale per utensili, forgiato, temperato ad olio a gradini

03 06 180 T*

Pinza con anello di fissaggio per agganciare una protezione anticaduta



03 01 180



03 02 180



03 05 180



03 06 180



03 07 200



Art. No.	EAN 4003773-	↔ mm	Esecuzione	Testa	Manici	Valori di taglio				
						Ø mm	Ø mm	Ø mm	mm ²	g
03 01 140	015192	140	bonderizzata nera	pulita	rivestiti in resina sintetica	2,8	1,8	9,0	10,0	112
03 01 160	013235	160				3,1	2,0	10,0	16,0	187
03 01 180	013242	180				3,4	2,2	12,0	16,0	216
03 01 200	013259	200				3,8	2,5	13,0	16,0	276
03 01 250	015222	250				3,8	2,5	15,0	25,0	489
03 02 160	023203	160	bonderizzata nera	pulita	rivestiti in materiale bicomponente	3,1	2,0	10,0	16,0	223
03 02 180	023197	180				3,4	2,2	12,0	16,0	254
03 02 200	034940	200				3,8	2,5	13,0	16,0	322
03 05 140	039730	140	cromata		rivestiti in materiale bicomponente	2,8	1,8	9,0	10,0	139
03 05 160	039518	160				3,1	2,0	10,0	16,0	222
03 05 180	034933	180				3,4	2,2	12,0	16,0	254
03 05 200	041146	200				3,8	2,5	13,0	16,0	324
03 06 160	021902	160	cromata		isolati con manici rivestiti in materiale bicomponente, collaudati VDE	3,1	2,0	10,0	16,0	228
03 06 180	021926	180				3,4	2,2	12,0	16,0	264
03 06 200	033776	200				3,8	2,5	13,0	16,0	326
03 06 180 T	081395	180	cromata		isolati con manici rivestiti in materiali multicomponenti, collaudati VDE; con anello di fissaggio isolante incorporato	3,4	2,2	12,0	16,0	271
03 07 160	015307	160	cromata		isolati ad immersione, collaudati VDE	3,1	2,0	10,0	16,0	254
03 07 180	015314	180				3,4	2,2	12,0	16,0	285
03 07 200	015321	200				3,8	2,5	13,0	16,0	339
03 07 250	015345	250				3,8	2,5	15,0	25,0	597

Pinze universali tipo «forte»

DIN ISO 5746

02

35% meno sforzo rispetto alle tradizionali pinze universali
Con taglienti (durezza circa 63 HRC) per impieghi più duri

- > Lavoro semplificato grazie al rapporto di trasmissione ottimizzato
- > Taglio facilitato, grande forza di presa, piegatura e trazione
- > Taglienti allungati per il taglio di cavi con diametri maggiori
- > Con zone di presa per materiale piano e tondo, per un impiego versatile
- > Acciaio speciale per utensili bonificato, forgiato, temperato ad olio a gradini

02 02 225 T*

Pinza con anello di fissaggio per agganciare una protezione anticaduta



02 01 180



02 02 180



02 02 225 T



02 05 180



02 06 180



02 07 225



Art. No.	EAN 4003773-	↔ mm	Esecuzione	Testa	Manici	Valori di taglio				g
						Ø mm	Ø mm	Ø mm	mm ²	
02 01 180	033134	180	bonderizzata nera	pulita	rivestiti in resina sintetica	2,5	2,0	11,5	16,0	202
02 01 200	039679	200				2,8	2,2	13,0	25,0	298
02 01 225	013198	225				3,0	2,5	14,0	25,0	358
02 02 180	034896	180	bonderizzata nera	pulita	rivestiti in materiale bicomponente	2,5	2,0	11,5	16,0	240
02 02 200	034902	200				2,8	2,2	13,0	25,0	342
02 02 225	043379	225				3,0	2,5	14,0	25,0	409
02 02 225 T	079934	225	bonderizzata nera	pulita	rivestiti in materiale bicomponente, con anello di fissaggio incorporato	3,0	2,5	14,0	25,0	401
02 05 180	043072	180	cromata		rivestiti in materiale bicomponente	2,5	2,0	11,5	16,0	238
02 05 200	043089	200				2,8	2,2	13,0	25,0	342
02 05 225	010005	225				3,0	2,5	14,0	25,0	400
02 06 180	010012	180	cromata		isolati con manici rivestiti in materiale bicomponente, collaudati VDE	2,5	2,0	11,5	16,0	247
02 06 200	010029	200				2,8	2,2	13,0	25,0	343
02 06 225	010036	225				3,0	2,5	14,0	25,0	401
02 07 200	022299	200	cromata		isolati ad immersione, collaudati VDE	2,8	2,2	13,0	25,0	380
02 07 225	022305	225				3,0	2,5	14,0	25,0	486

* Altri utensili con asola di fissaggio sono riportati dalla pagina 276



KNIPEX

Video prodotto



Pinze universali con testa a punta

DIN ISO 5746

08

Pinza universale tascabile tipo «forte» con becchi a punta. Per tutti i comuni lavori di installazione e riparazione.

Maneggevole per lavori in spazi difficilmente accessibili grazie alla testa dalla forma affusolata con becchi a punta (grande resistenza alla torsione)

Superfici di contatto con profilo convesso unilaterale per una presa sicura sui pezzi piatti

La scanalatura fresata nella zona di presa permette di afferrare ed estrarre piccoli pezzi come chiodi, perni e bulloni

- > La pinza universale affidabile e versatile, ideale da portare con sé
- > Taglio facilitato grazie all'articolazione rinforzata con elevato rapporto di trasmissione
- > Con taglienti per filo metallico dolce, di media durezza e duro
- > Lunga durata e punte stabili
- > Forgiato in acciaio speciale bonificato, temperato ad olio

08 22 145 T / 08 26 145 T*

Pinza con anello di fissaggio per agganciare una protezione anticaduta



La scanalatura fresata nella zona di presa

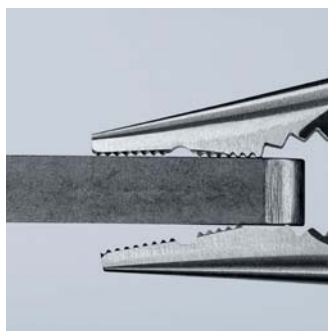

Presa sicura anche su pezzi piatti grazie all'appoggio su tre punti

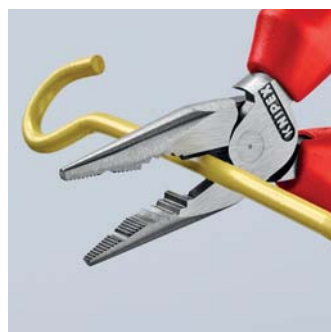

Taglio facilitato grazie all'articolazione rinforzata con elevato rapporto di trasmissione



La punta mantiene la forma anche se sottoposta a notevole forze di torsione



08 21 145



08 22 145



08 22 145 T



08 25 145

08 26 145
⚠ 1000 V

Art. No.	EAN 4003773-	↔ mm	Esecuzione	Testa	Manici	Valori di taglio				
						Ø mm	Ø mm	Ø mm	mm ²	g
08 21 145	078951	145	bonderizzata nera	pulita	rivestiti in resina sintetica	3,0	2,0	8,0	16,0	116
08 22 145	078968	145	bonderizzata nera	pulita	rivestiti in materiale bicomponente	3,0	2,0	8,0	16,0	145
08 22 145 T	080640	145	bonderizzata nera	pulita	rivestiti in materiale bicomponente, con anello di fissaggio incorporato	3,0	2,0	8,0	16,0	150
08 25 145	078975	145	cromata		rivestiti in materiale bicomponente	3,0	2,0	8,0	16,0	145
08 26 145	079361	145	cromata		isolati con manici rivestiti in materiale bicomponente, collaudati VDE	3,0	2,0	8,0	16,0	145
08 26 145 T	081401	145	cromata		isolati con manici rivestiti in materiali multicomponenti, collaudati VDE; con anello di fissaggio isolante incorporato	3,0	2,0	8,0	16,0	157

* Altri utensili con asola di fissaggio sono riportati dalla pagina 276

Pinze universali

cromo vanadio

DIN ISO 5746 IEC 60900 DIN EN 60900

01

- > Per massima sollecitazione
- > Con zone di presa per materiale piano e tondo, per un impiego versatile
- > Con taglienti per filo metallico a bassa e ad alta resistenza e per filo armonico
- > Taglienti allungati per il taglio di cavi con diametri maggiori
- > Taglienti ulteriormente temperati ad induzione, durezza ca. 64 HRC
- > Becchi per presa particolarmente resistenti, durezza ca. 53 HRC
- > Acciaio al cromo vanadio ad alte prestazioni, forgiato, temperato ad olio a gradini



01 06 190



Art. No.	EAN 4003773-	↔ mm	Esecuzione	Manici	Valori di taglio				g
					Ø mm	Ø mm	Ø mm	mm ²	
01 06 160	040729	160			2,0	1,5	10,0	16,0	201
01 06 190	040415	190	1000V	isolati con manici rivestiti in materiale bicomponente, collaudati VDE	2,5	2,0	13,0	25,0	320

Pinza universale tascabile

08

- > Pinza universale compatta per professionisti e hobbisti
- > Con zone di presa per materiale piano e tondo, per un impiego versatile
- > Con taglienti per filo metallico a bassa e ad alta resistenza
- > Taglienti ulteriormente temperati ad induzione, durezza ca. 60 HRC
- > Acciaio al vanadio, forgiato, temperato ad olio a gradini



08 05 110



Art. No.	EAN 4003773-	↔ mm	Esecuzione	Manici	Valori di taglio				g
					Ø mm	Ø mm	Ø mm	mm ²	
08 05 110	034957	110		rivestiti in materiale bicomponente	2,5	1,6	9,0	10,0	85



Pinze per cavi «Lineman's Pliers»

DIN ISO 5746 ASME B107.20

09

Modello americano

Elevato rapporto di trasmissione per un taglio facilitato

50% di risparmio di forza rispetto alle tradizionali pinze universali grazie ai rapporti di leva ottimizzati

- > Esecuzione massiccia per massime sollecitazioni, impiego universale
- > Impugnatura ergonomica ottimizzata per una presa perfetta senza affaticamento della mano
- > Zona di serraggio delle ganasce con zigrinatura incrociata particolarmente efficace – per una presa sicura
- > Zona di serraggio supplementare al di sotto dell'articolazione per un'efficace azione di leva e pressione
- > Con taglienti per filo metallico a bassa e ad alta resistenza
- > Taglienti ulteriormente temperati ad induzione, durezza ca. 64 HRC
- > Acciaio al vanadio, forgiato, temperato ad olio a gradini

09 11 240 / 09 12 240 / 09 12 240 T*

Con tiracavo nell'articolazione; con puntale per crimpare terminali posizionato sotto lo snodo

09 02 240 T / 09 12 240 T*

Pinza con anello di fissaggio per agganciare una protezione anticaduta



Zona di presa sotto lo snodo per azioni di leva e pressione



09 01 240



09 02 240



09 02 240 T



09 11 240



09 12 240 T



Taglienti allungati per il taglio di cavi piatti

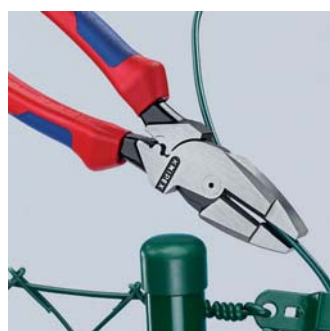

Superficie di contatto con zigrinatura incrociata per una presa sicura sulla rete metallica



09 11/12 240: con puntale per crimpare terminali sotto lo snodo



09 11/12 240: con tiracavo nell'articolazione

Art. No.	EAN 4003773-	↔ mm			Esecuzione	Testa	Manici	Valori di taglio		
								Ø mm	Ø mm	
09 01 240	064992	240			bonderizzata nera	pulita	rivestiti in resina sintetica antiscivolo	4,6	3,0	435
09 02 240	065005	240			bonderizzata nera	pulita	rivestiti in materiale bicomponente	4,6	3,0	470
09 02 240 T	079941	240			bonderizzata nera	pulita	rivestiti in materiale bicomponente, con anello di fissaggio incorporato	4,6	3,0	463
09 11 240	071952	240			bonderizzata nera	pulita	rivestiti in resina sintetica antiscivolo	4,6	3,0	435
09 12 240	071969	240			bonderizzata nera	pulita	rivestiti in materiale bicomponente	4,6	3,0	470
09 12 240 T	079958	240			bonderizzata nera	pulita	con impugnatura a più componenti e asola di aggancio integrata	4,6	3,0	455

*Altri utensili con asola di fissaggio sono riportati dalla pagina 276

Pinze per elettroinstallazioni

13

Il multitalento per professionisti

Pinza multifunzione per elettroinstallatori; per la presa su materiali di forma piana e arrotondata, per piegare, togliere le bave, tagliare cavi, spelare e crimpare terminali a bussola

6 funzioni in un'unica pinza

- > Superfici lisce sulla punta per una presa sicura ma delicata di fili singoli; superfici di contatto profilate e foro ellittico dentato per afferrare materiali di forma piana e arrotondata
- > Bordo esterno dei becchi più affilato per lavorare su scatole elettriche da incasso e togliere le bave di fori passacavi
- > Fori spelacavi per conduttori 0,75 - 1,5 mm² e 2,5 mm²
- > Incavo di crimpaggio per terminali a bussola 0,5 - 2,5 mm²
- > Cesoa con taglianti di precisione (temperati ad induzione) per cavi in rame e in alluminio fino a 5 x 2,5 mm² / Ø 15 mm
- > Forma affusolata per un'ottima accessibilità al pezzo in lavorazione
- > Articolazione a vite: alta precisione e movimento ottimale
- > Acciaio speciale per utensili bonificato, forgiato, temperato ad olio a gradini

13 82 200 T / 13 96 200 T*

Pinza con anello di fissaggio per agganciare una protezione anticaduta

Video prodotto

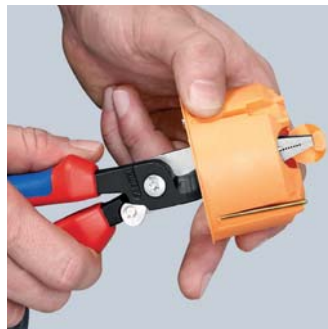
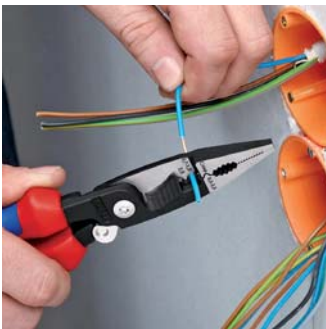

13 81 200



13 82 200



13 82 200 T



13 86 200



13 91 200



13 92 200



13 96 200



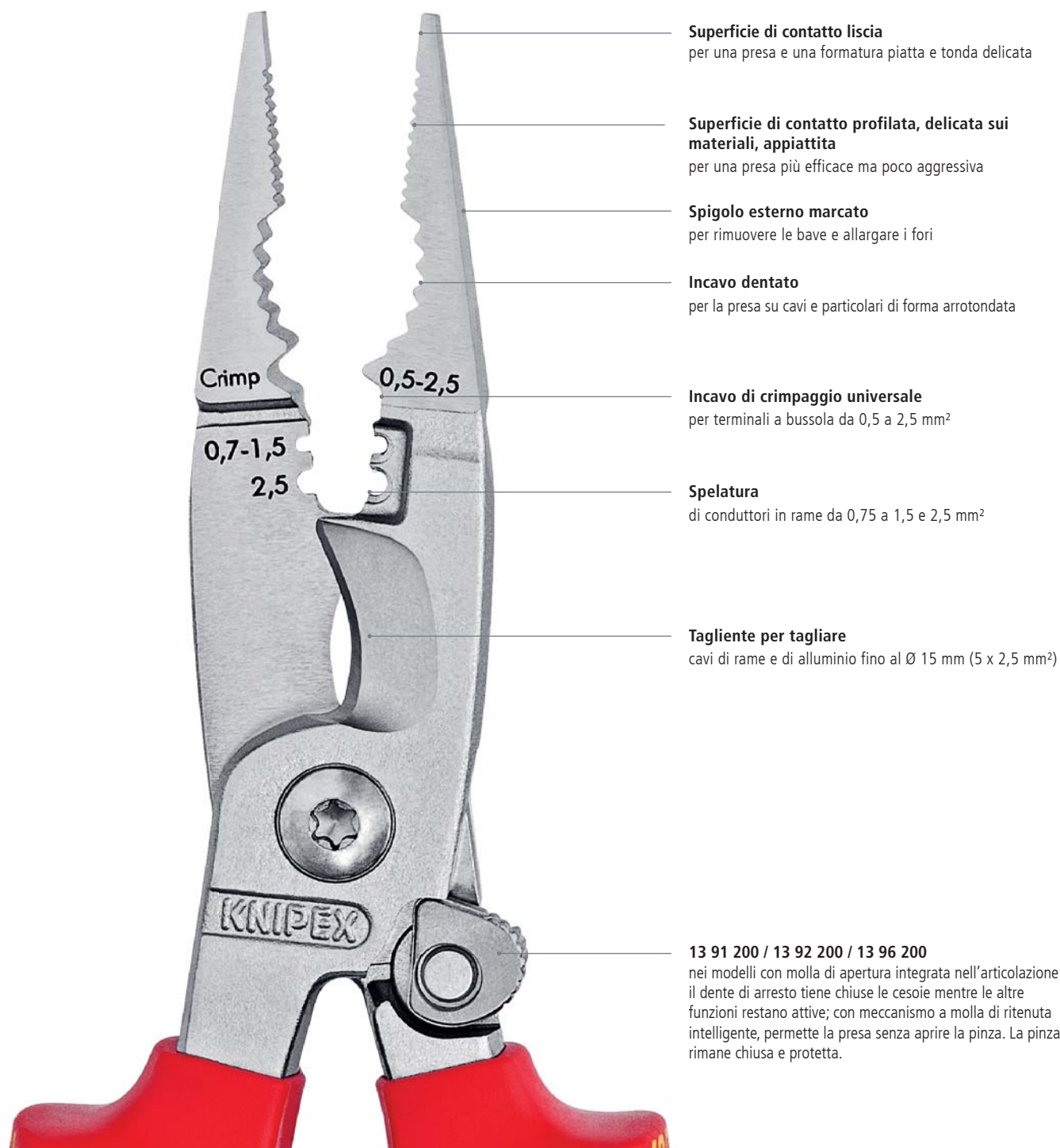

Superficie di contatto liscia
per una presa e una formatura piatta e tonda delicata

Superficie di contatto profilata, delicata sui materiali, appiattita
per una presa più efficace ma poco aggressiva

Spigolo esterno marcato
per rimuovere le bave e allargare i fori

Incavo dentato
per la presa su cavi e particolari di forma arrotondata

Incavo di crimpaggio universale
per terminali a bussola da 0,5 a 2,5 mm²

Spelatura
di conduttori in rame da 0,75 a 1,5 e 2,5 mm²

Tagliante per tagliare
cavi di rame e di alluminio fino al Ø 15 mm (5 x 2,5 mm²)

13 91 200 / 13 92 200 / 13 96 200
nei modelli con molla di apertura integrata nell'articolazione il dente di arresto tiene chiuse le cesoie mentre le altre funzioni restano attive; con meccanismo a molla di ritenuta intelligente, permette la presa senza aprire la pinza. La pinza rimane chiusa e protetta.

Art. No.	EAN 4003773-	↔ mm	Esecuzione	Testa	Manici	Valori di taglio		Valori di spelatura per fili singoli mm ²	Capacità mm ²	⚖ g
						Ø mm	mm ²			
13 81 200	075240	200	bonderizzata nera	pulita	rivestiti in resina sintetica	15	50	0,75 - 1,5 + 2,5	0,5 - 2,5	265
13 82 200	075080	200	bonderizzata nera	pulita	rivestiti in materiale bicomponente	15	50	0,75 - 1,5 + 2,5	0,5 - 2,5	280
13 82 200 T	079972	200	bonderizzata nera	pulita	rivestiti in materiale bicomponente, con anello di fissaggio incorporato	15	50	0,75 - 1,5 + 2,5	0,5 - 2,5	267
13 86 200	075097	200	cromata		isolati con manici rivestiti in materiale bicomponente, collaudati VDE	15	50	0,75 - 1,5 + 2,5	0,5 - 2,5	280
13 91 200	075257	200	bonderizzata nera	pulita	rivestiti in resina sintetica	15	50	0,75 - 1,5 + 2,5	0,5 - 2,5	265
13 92 200	075103	200	bonderizzata nera	pulita	rivestiti in materiale bicomponente	15	50	0,75 - 1,5 + 2,5	0,5 - 2,5	280
13 96 200	075110	200	cromata		isolati con manici rivestiti in materiale bicomponente, collaudati VDE	15	50	0,75 - 1,5 + 2,5	0,5 - 2,5	280
13 96 200 T	081425	200	cromata		isolati con manici rivestiti in materiali multicomponenti, collaudati VDE; con anello di fissaggio isolante incorporato	15	50	0,75 - 1,5 + 2,5	0,5 - 2,5	277

Pinze combinate per elettricisti e cablatori

13

- > La pinza ideale per lavori di cablatura
- > Per serrare e piegare fili
- > Per tagliare fili duri e medio-duri e duri
- > Taglienti di precisione ulteriormente temperati ad induzione, durezza dei taglienti ca. 60 HRC
- > Con fori spelacavi di precisione
- > Per crimpare terminali a bussola
- > Acciaio al vanadio, forgiato, temperato ad olio a gradini

13 05 160 T*

Pinza con anello di fissaggio per agganciare una protezione anticaduta

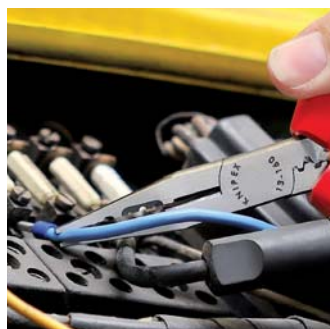
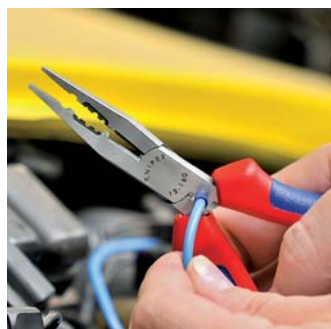

13 01 160



13 02 160



13 05 160



13 05 160 T

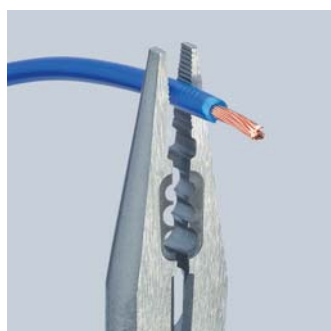

Serrare

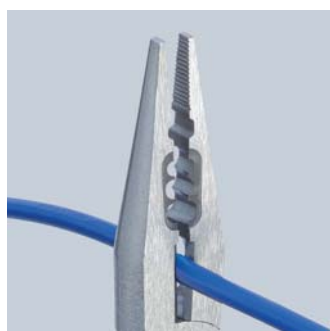

Tagliare

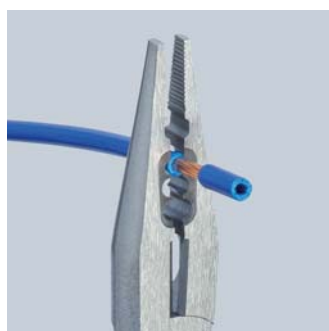

Spelare



Crimpaggio da 0,5 a 2,5 mm²

Art. No.	EAN 4003773-	↔ mm	Esecuzione	Testa	Manici	Valori di taglio		Valori di spelatura mm ²	⚖ g
						● Ø mm	● Ø mm		
13 01 160	034971	160	bonderizzata nera	pulita	rivestiti in resina sintetica	2,5	1,6	0,5 - 0,75 / 1,5 / 2,5	112
13 02 160	010470	160	bonderizzata nera	pulita	rivestiti in materiale bicomponente	2,5	1,6	0,5 - 0,75 / 1,5 / 2,5	139
13 05 160	071426	160	cromata		rivestiti in materiale bicomponente	2,5	1,6	0,5 - 0,75 / 1,5 / 2,5	139
13 05 160 T	079965	160	cromata		rivestiti in materiale bicomponente, con anello di fissaggio incorporato	2,5	1,6	0,5 - 0,75 / 1,5 / 2,5	142

* Altri utensili con asola di fissaggio sono riportati dalla pagina 276

Pinze a becchi tondi con tronchese

(pinze per gioiellieri)

19

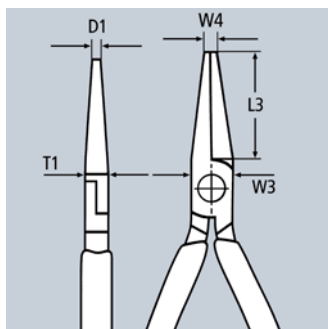

- > Per lavori con fili sottili e per lavori di gioielleria
- > Ideale anche per piegare e tagliare nel campo elettronico
- > Per curvare occhiali
- > Becchi a punta, tondi, rettificati di precisione
- > Taglienti ulteriormente temperati ad induzione, durezza ca. 60 HRC
- > Acciaio al vanadio, forgiato, temperato ad olio a gradini



19 01 130
8

Art. No.	EAN 4003773-	↔ mm		Esecuzione	Testa	Manici	Valori di taglio		Dimensioni					 g
							Ø mm	Ø mm	D1 mm	L3 mm	T1 mm	W3 mm	W4 mm	
19 01 130	034995	130		bonderizzata nera	pulita	rivestiti in resina sintetica	2,2	1,6	1,0	32,0	8,0	13,5	2,0	73
19 03 130	014348	130		cromata		rivestiti in resina sintetica	2,2	1,6	1,0	32,0	8,0	13,5	2,0	72

Pinza per meccanica fine – con tronchese

DIN ISO 5745

23

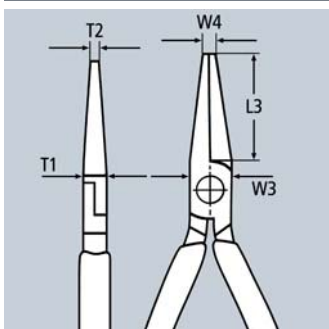

- > Adatta per lavori di presa e taglio nel campo della meccanica fine
- > Becchi piatti, lunghi, estremità a punta
- > Taglienti ulteriormente temperati ad induzione, durezza ca. 60 HRC
- > Acciaio speciale per utensili bonificato, forgiato, temperato ad olio a gradini

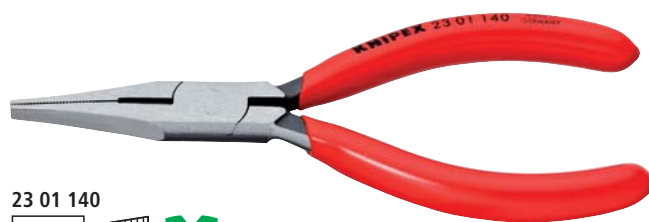

23 01 140

Art. No.	EAN 4003773-	↔ mm		Testa	Manici	Valori di taglio		Dimensioni					 g
						Ø mm	Ø mm	T1 mm	L3 mm	W3 mm	W4 mm	T2 mm	
23 01 140	041290	140		pulita	rivestiti in resina sintetica	2,5	1,6	7,0	35,0	12,5	3,0	4,5	75

Pinza a becchi mezzotondi con taglienti centrali

(pinza per telefonisti)

27

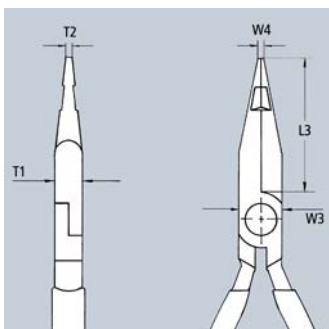

- > Per prendere e tagliare conduttori unipolari nella treccia del cavo
- > Con tronchese centrale per filo a bassa resistenza
- > Becchi mezzotondi
- > Punta zigrinate
- > Acciaio al cromo vanadio, forgiato, temperato ad olio



27 01 160

Art. No.	EAN 4003773-	↔ mm		Testa	Manici	Dimensioni					 g
						L3 mm	W3 mm	T1 mm	W4 mm	T2 mm	
27 01 160	016106	160		pulita	rivestiti in resina sintetica	47,0	16,5	9,5	3,0	2,0	120

Pinze per meccanica – con becchi mezzotondi e tronchese

(pinze per radiotecnici)
DIN ISO 5745

25

- > Adatte per lavori di presa e taglio nel campo della meccanica fine
- > Becchi mezzotondi, lunghi, terminanti a punta
- > Punta zigrinata
- > Con taglienti per filo metallico dolce, medio-duro e duro
- > Taglienti ulteriormente temperati ad induzione, durezza ca. 61 HRC
- > Acciaio al vanadio, forgiato, temperato ad olio a gradini

26 12 200 T / 26 15 200 T / 26 22 200 T / 26 25 200 T*

Pinza con anello di fissaggio per agganciare una protezione anticaduta

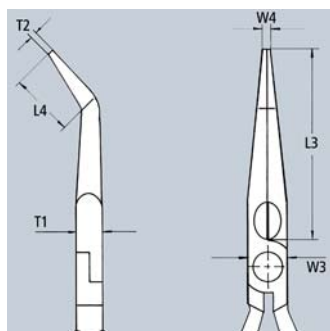
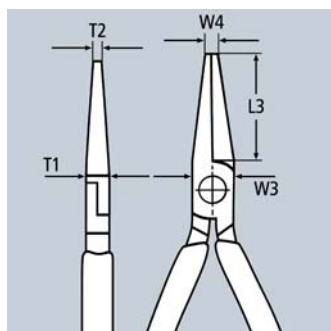

25 01 160
⊖  





























25 02 160
⊖  



25 06 160 T
⚡ 1000 V   ⊖  



25 26 160
⚡ 1000 V   $\angle 40^\circ$ ⊖  

Art. No.	EAN 4003773-	↔ mm	 	Esecuzione	Testa	Manici	Valori di taglio		Dimensioni						
							Ø mm	Ø mm	L3 mm	L4 mm	W3 mm	T1 mm	W4 mm	T2 mm	⚖ g
25 01 125	015932	125		bonderizzata nera	pulita	rivestiti in resina sintetica	2,2	1,6	27,0		13,0	7,0	2,5	1,8	73
25 01 140	013082	140	⊖  	bonderizzata nera	pulita	rivestiti in materiale bicomponente	2,5	1,6	42,0		15,0	8,0	2,5	2,0	89
25 01 160	013099	160		bonderizzata nera	pulita	rivestiti in materiale bicomponente	2,5	1,6	50,0		16,5	9,0	3,0	2,5	113
25 02 140	023159	140	⊖  	bonderizzata nera	pulita	rivestiti in materiale bicomponente	2,5	1,6	42,0		15,0	8,0	2,5	2,0	109
25 02 160	023166	160		bonderizzata nera	pulita	rivestiti in materiale bicomponente	2,5	1,6	50,0		16,5	9,0	3,0	2,5	144
25 03 125	043065	125	⊖  	cromata		rivestiti in resina sintetica	2,2	1,6	27,0		13,0	7,0	2,5	1,8	72
25 05 140	035015	140	⊖  	cromata		rivestiti in materiale bicomponente	2,5	1,6	42,0		15,0	8,0	2,5	2,0	111
25 05 160	022817	160		cromata		rivestiti in materiale bicomponente	2,5	1,6	50,0		16,5	9,0	3,0	2,5	144
25 06 160	033806	160	⚡ 1000 V   ⊖  	cromata		isolati con manici rivestiti in materiale bicomponente, collaudati VDE	2,5	1,6	50,0		16,5	9,0	3,0	2,5	146
25 06 160 T	081432	160	⚡ 1000 V   ⊖  	cromata		isolati con manici rivestiti in materiali multicomponenti, collaudati VDE; con anello di fissaggio isolante incorporato	2,5	1,6	50,0		16,5	9,0	3,0	2,5	156
25 21 160	015994	160	$\angle 40^\circ$ ⊖  	bonderizzata nera	pulita	rivestiti in resina sintetica	2,5	1,6	50,0	23,0	16,5	9,0	3,0	2,5	112
25 25 160	016007	160	$\angle 40^\circ$ ⊖  	cromata		rivestiti in materiale bicomponente	2,5	1,6	50,0	23,0	16,5	9,0	3,0	2,5	143
25 26 160	052111	160	⚡ 1000 V   $\angle 40^\circ$ ⊖  	cromata		isolati con manici rivestiti in materiale bicomponente, collaudati VDE	2,5	1,6	50,0	23,0	16,5	9,0	3,0	2,5	144



Pinze per meccanica – con becchi mezzotondi e tronchese

(pinze a becchi di cicogna)
DIN ISO 5745

26

Becchi elastici: stabili nella forma anche in caso di torsione

- > Punte di precisione elastiche e resistenti alla deformazione
- > Becchi mezzotondi, lunghi, terminanti a punta
- > Con taglienti (durezza circa 61 HRC) per filo di media ad alta resistenza
- > Acciaio al vanadio, forgiato, temperato ad olio a gradini

26 12 200 T / 26 15 200 T / 26 16 200 T / 26 22 200 T /
26 25 200 T / 26 26 200 T*

Pinza con anello di fissaggio per agganciare una protezione anticaduta

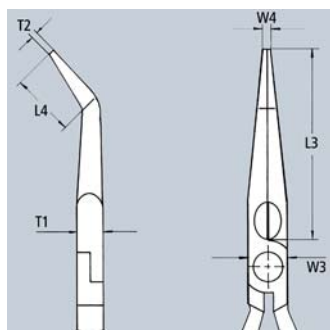
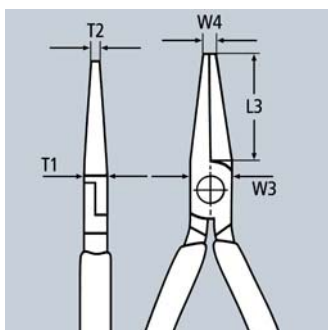
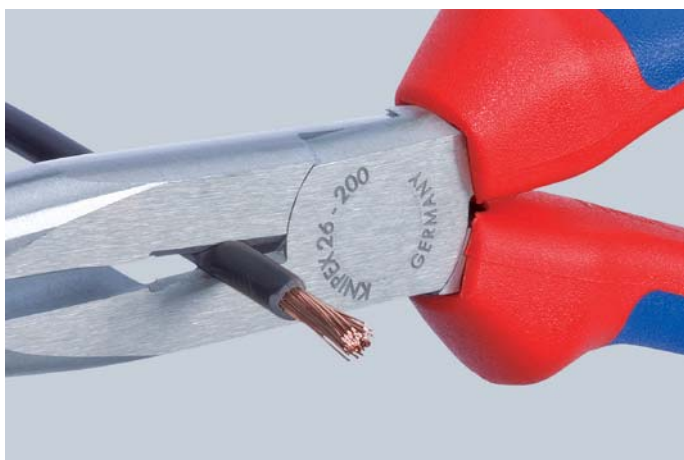

26 11 200
⊖



26 15 200
⊖



26 16 200 T
⚠ 1000 V ⊕ ⊗ ⊖



26 22 200
∠40° ⊖



26 25 200 T
∠40° ⊖



26 26 200
⚠ 1000 V ⊕ ⊗ ∠40° ⊖



26 26 200 T
⚠ 1000 V ⊕ ⊗ ∠40° ⊖



Art. No.	EAN 4003773-	↔ mm		Esecuzione	Testa	Manici	Valori di taglio		Dimensioni						
							Ø mm	Ø mm	L3 mm	L4 mm	T1 mm	W3 mm	W4 mm	T2 mm	g
26 11 200	022824	200		bonderizzata nera	pulita	rivestiti in resina sintetica	3,2	2,2	73,0		9,5	18	3,0	2,5	170
26 12 200	023142	200		bonderizzata nera	pulita	rivestiti in materiale bicomponente	3,2	2,2	73,0		9,5	18,0	3,0	2,5	201
26 12 200 T	079989	200		bonderizzata nera	pulita	rivestiti in materiale bicomponente, con anello di fissaggio incorporato	3,2	2,2	73,0		9,5	18,0	3,0	2,5	200
26 13 200	040590	200		cromata		rivestiti in resina sintetica	3,2	2,2	73,0		9,5	18	3,0	2,5	169
26 15 200	035022	200		cromata		rivestiti in materiale bicomponente	3,2	2,2	73,0		9,5	18	3,0	2,5	198
26 15 200 T	079996	200		cromata		rivestiti in materiale bicomponente, con anello di fissaggio incorporato	3,2	2,2	73,0		9,5	18,0	3,0	2,5	204
26 16 200	022831	200		cromata		isolati con manici rivestiti in materiale bicomponente, collaudati VDE	3,2	2,2	73,0		9,5	18,0	3,0	2,5	206
26 16 200 T	081449	200		cromata		isolati con manici rivestiti in materiali multicomponenti, collaudati VDE; con anello di fissaggio isolante incor- porato	3,2	2,2	73,0		9,5	18	3,0	2,5	215
26 17 200	016069	200		cromata		isolati ad immersione, collaudati VDE	3,2	2,2	73,0		9,5	18,0	3,0	2,5	212
26 21 200	022848	200		bonderizzata nera	pulita	rivestiti in resina sintetica	3,2	2,2	73,0	23,0	9,5	18,0	3,0	2,5	171
26 22 200	023135	200		bonderizzata nera	pulita	rivestiti in materiale bicomponente	3,2	2,2	73,0	23,0	9,5	18	3,0	2,5	197
26 22 200 T	080008	200		bonderizzata nera	pulita	rivestiti in materiale bicomponente, con anello di fissaggio incorporato	3,2	2,2	73,0	23,0	9,5	18,0	3,0	2,5	202
26 25 200	035039	200		cromata		rivestiti in materiale bicomponente	3,2	2,2	73,0	23,0	9,5	18,0	3,0	2,5	199
26 25 200 T	080015	200		cromata		rivestiti in materiale bicomponente, con anello di fissaggio incorporato	3,2	2,2	73,0	23,0	9,5	18,0	3,0	2,5	205
26 26 200	022855	200		cromata		isolati con manici rivestiti in materiale bicomponente, collaudati VDE	3,2	2,2	73,0	23,0	9,5	18,0	3,0	2,5	204
26 26 200 T	081456	200		cromata		isolati con manici rivestiti in materiali multicomponenti, collaudati VDE; con anello di fissaggio isolante incor- porato	3,2	2,2	73,0	23,0	9,5	18,0	3,0	2,5	215
26 27 200	016090	200		cromata		isolati ad immersione, collaudati VDE	3,2	2,2	73,0	23,0	9,5	18,0	3,0	2,5	220



Pinze e utensili
spelacavi

Made
in
Germany

0.03 - 10 mm²
KNIPLEX
12 42 195

E10-03... E10
5 10 15 20

Pinze spelacavi	44
Cesoia spelacavi per elettronica	44
Pinza spelacavi per elettronica	45
Tronchesi laterali spelacavi	45
Spelacavi di precisione	46
Pinze spelacavi con lame sagomate	47
MultiStrip 10 – Pinza spelacavi automatica	48
Pinze spelacavi frontali a regolazione automatica	49
Pinza spelacavi automatica	49
Pinza spelacavi automatica per cavo piatto	50
Pinza spelacavi automatica	50
Mini spelatrice	50
Pinza spelacavi per cavi a fibre ottiche	51
Spelacavi per cavi a fibre ottiche	51
Spelafili a molla	51
Spelacavi multifunzione	52
StriX – Pinza spelacavi con cesoia per cavo	53
Pinze spelacavi	54
Utensili spelacavi	54
Spelacavi per cavi coassiali	57
Utensile spelacavi per cavi piatti e tondi	58
Utensile spelacavi per conduttori di dati	58
Utensili spelacavi universali	59
ErgoStrip® – Utensile spelacavi universale	60



Pinze spelacavi

11

- > Per conduttori unipolari, a più fili, a fili sottili con isolamento in resina sintetica o gomma con sezione max. Ø 5 mm risp. 10 mm²
- > Regolazione facile sul diametro desiderato mediante vite zigrinata e controdado posizionati all'interno
- > Acciaio speciale per utensili, forgiato, temperato ad olio

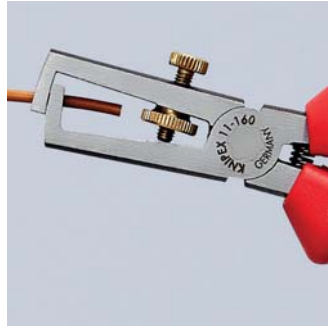
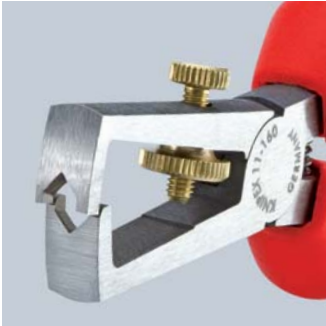

Art. No.	EAN 4003773-	↔ mm		Esecuzione	Testa	Manici	Valori di spelatura Ø mm	Valori di spelatura mm ²	AWG	⚖ g
11 01 160	013556	160	MMM	bonderizzata nera	pulita	rivestiti in resina sintetica	5,0	10,0	7	131
11 02 160	023180	160	MMM	bonderizzata nera	pulita	rivestiti in materiale bicomponente	5,0	10,0	7	165
11 05 160	039570	160	MMM	cromata		rivestiti in materiale bicomponente	5,0	10,0	7	157
11 06 160	021933	160	⚡ 1000 V ⚠️ ⚙️ ⚙️ MMM	cromata		isolati con manici rivestiti in materiale bicomponente, collaudati VDE	5,0	10,0	7	166
11 06 160 T	081418	160	⚡ 1000 V ⚠️ ⚙️ ⚙️ MMM	cromata		isolati con manici rivestiti in materiali multicomponenti, collaudati VDE; con anello di fissaggio isolante incorporato	5,0	10,0	7	168
11 07 160	015499	160	⚡ 1000 V ⚠️ ⚙️ ⚙️ MMM	cromata		isolati ad immersione, collaudati VDE	5,0	10,0	7	180
11 12 160	034964	160		bonderizzata nera	pulita	rivestiti in materiale bicomponente	5,0	10,0	7	156

Cesoia spelacavi per elettronica

11
8



- > Per il taglio e la spelatura di conduttori singoli, multipli e a fili sottili con sezione fino a 0,75 mm²
- > Testa di taglio appuntita al di sopra del foro spelafilo, per un taglio preciso di fili metallici sottili in spazi ristretti
- > Regolazione facile sul diametro desiderato mediante vite zigrinata e controdado posizionati all'interno
- > Con molla di ritorno
- > Acciaio speciale per utensili, temperato ad olio

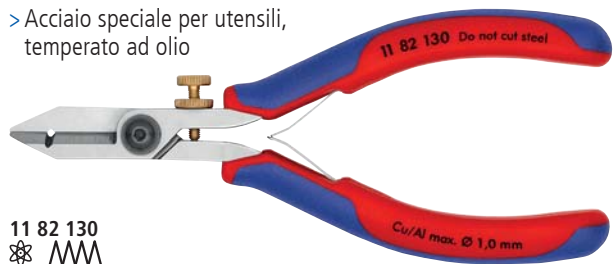

Art. No.	EAN 4003773-	↔ mm		Testa	Manici	Valori di spelatura Ø mm	Valori di spelatura mm ²	⚖ g
11 82 130	071648	140	⚡ MMM	pulita	rivestiti in materiale bicomponente	0,03-1,0	0,01-0,75	75

Pinza spelacavi per elettronica

11
9

- > Per conduttori unipolari, a più fili, a fili sottili con diametro 0,1 - 0,8 mm con isolamento in resina sintetica o gomma
- > Regolazione facile sul diametro desiderato mediante vite zigrinata e controdado posizionati all'interno
- > Con molla di ritorno
- > La superficie a specchio e uno strato fine di olio garantiscono la migliore protezione contro la ruggine – nessun rischio di contatto sul circuito dovuto al distacco di particelle di cromo
- > Acciaio speciale per utensili, forgiato, temperato ad olio

11 92 140
✳️

Art. No.	EAN 4003773-	↔ mm		Testa	Manici	Valori di spelatura Ø mm	⚖ g
11 92 140	016908	140	✳️	pulita a specchio	rivestiti in materiale bicomponente	0,1 - 0,8	99

Tronchesi laterali spelacavi

14

Con tagliente lungo

Ottimo rendimento di taglio grazie all'articolazione dinamica

- > Fori spelacavi di precisione per conduttori unipolari 1,5 e 2,5 mm²
- > Taglio confortevole di cavi NYM fino a 5 x 2,5 mm²
- > Punte lunghe per i lavori di taglio più accurati anche in condizioni di spazio ristretto
- > Taglienti di precisione temperati ad induzione, durezza taglienti ca. 60 HRC
- > Acciaio al vanadio, forgiato, temperato ad olio a gradini



Tagliente prolungato

Rapporto di trasmissione migliorato

14 22 160
✳️14 25 160
✳️

14 26 160

⚠️ 1000V



Art. No.	EAN 4003773-	↔ mm		Esecuzione	Testa	Manici	Valori di spelatura mm ²	AWG	Valori di taglio		⚖ g
									⊘ mm	⊘ mm	
14 22 160	034988	160	✳️	bonderizzata nera	pulita	rivestiti in materiale bicomponente	1,5 + 2,5	15 + 13	2,5	1,5	206
14 25 160	028697	160	✳️	cromata		rivestiti in materiale bicomponente	1,5 + 2,5	15 + 13	2,5	1,5	224
14 26 160	040279	160	⚠️ 1000V	cromata		isolati con manici rivestiti in materiale bicomponente, collaudati VDE	1,5 + 2,5	15 + 13	2,5	1,5	216

Spelacavi di precisione
con lame sagomate

12
12

- > Spelatura ad accoppiamento geometrico anche di materiali isolanti di difficile rimozione in PTFE, silicone, RADOX®, Kapton® e gomma anche a più strati
- > Una seconda coppia di lame mantiene fermo l'isolante residuo
- > Lame sagomate intercambiabili specificamente adattate alla sezione del cavo
- > Con staffa di arresto per garantire lunghezze uniformi nei lavori in serie
- > Corpo pinza: acciaio
- > Lama: acciaio speciale per utensili, temperato ad olio



12 12 02
PATENTED



12 12 12
PATENTED



12 12 02 con guidacavo e arresto per lunghezze uniformi



Taglio netto dell'isolamento sull'intera circonferenza



Spelatura ad accoppiamento geometrico grazie ai profili precisi dei taglianti

12 12 02

Con guidacavo supplementare per un esatto posizionamento del cavo sui punti di spelatura della lama

12 12 11 / 12 12 12 per cavi per il fotovoltaico

Speciale per isolamenti multistrato e isolamenti RADOX®; con supporto supplementare per cavo per centrare al meglio conduttori con isolamento a più strati nelle fessure di spelatura

12 12 13 / 12 12 14

Speciale per cavi secondo le specifiche americane (AWG)

Sezione max. del cavo (in mm²) per profilo:

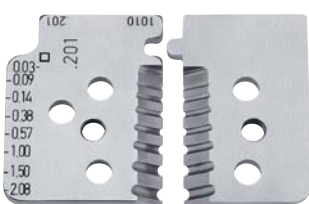

12 19 02

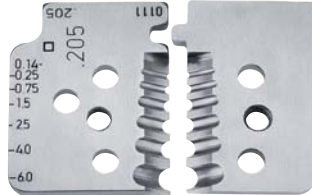

12 19 06

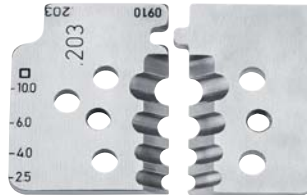

12 19 10

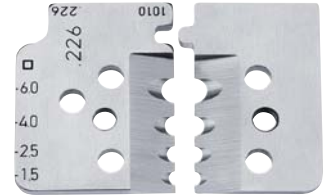

12 19 11

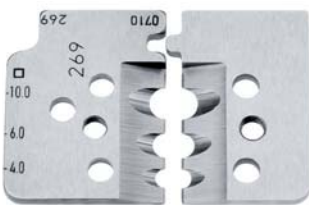

12 19 12

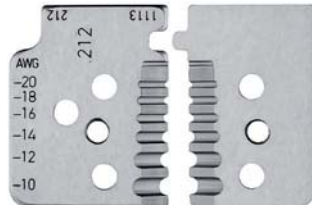

12 19 13

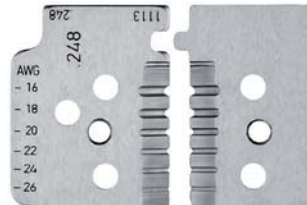

12 19 14

RADOX® è un marchio registrato di Huber & Suhner AG
Kapton® è un marchio registrato di E. I. du Pont de Nemours and Company

Principio di funzionamento con lame sagomate

Con il taglio circolare attorno all'intero isolamento è possibile ottenere spelature pulite e precise. Questo è particolarmente importante per i conduttori che devono essere isolati in modo esatto.

Funziona senza problemi anche per materiali isolanti di difficile rimozione in PTFE e RADOX®, e isolanti multistrato.

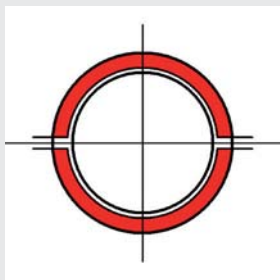

Precisa ed affidabile

Due paia di lame (1) tagliano l'isolamento lungo l'intera circonferenza. Quindi le lame si aprono, staccando l'isolamento tramite accoppiamento geometrico (2).

Al termine dell'operazione di spelatura, la pinza si apre automaticamente.

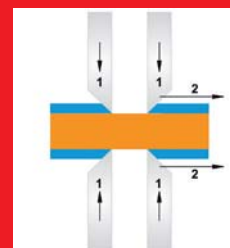

Art. No.	EAN 4003773-	↔ mm	Esecuzione	Manici	Valori di spelatura mm ²	AWG	g	
12 12 02	048077	195	MM	brunita	rivestiti in materiale bicomponente	0,03-0,09 / 0,14 / 0,38 / 0,57 / 1,0 / 1,5 / 2,08	32 - 14	447
12 12 06	049005	195				0,14-0,25 / 0,75 / 1,5 / 2,5 / 4,0 / 6,0	26 - 10	445
12 12 10	049012	195				2,5 / 4,0 / 6,0 / 10,0	13 - 7	445
12 12 11	062998	195	MM	brunita	rivestiti in materiale bicomponente	1,5 / 2,5 / 4,0 / 6,0	15 - 10	449
12 12 12	073758	195				4,0 / 6,0 / 10,0	11 - 7	450
12 12 13	077534	195				MM	brunita	rivestiti in materiale bicomponente
12 12 14	077541	195	16 / 18 / 20 / 22 / 24 / 26	450				
12 19 02	049036	1 set di lame di ricambio per 12 12 02						
12 19 06	049043	1 set di lame di ricambio per 12 12 06						
12 19 10	049050	1 set di lame di ricambio per 12 12 10						
12 19 11	063001	1 set di lame di ricambio per 12 12 11						
12 19 12	073765	1 set di lame di ricambio per 12 12 12						
12 19 13	077558	1 set di lame di ricambio per 12 12 13						
12 19 14	077565	1 set di lame di ricambio per 12 12 14						

Pinze spelacavi con lame sagomate

12

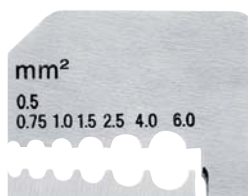

12 11 180: Diametro filo in mm

12 21 180: Sezioni filo in mm²

- > Con lame intercambiabili per quattro o sei diverse sezioni di conduttori
- > Nessun danneggiamento del conduttore grazie alle lame rettificata a precisione, anche cavi ad anima sottile vengono spelati con cura
- > Ganasce di bloccaggio tengono fermo il filo durante la spelatura
- > Con staffa di arresto per garantire lunghezze uniformi nei lavori in serie
- > La molla riporta la pinza nella posizione iniziale
- > Corpo pinza: alluminio
- > Lama: acciaio speciale per utensili, temperato ad olio

12 11 180
MM

Art. No.	EAN 4003773-	↔ mm	Esecuzione	Manici	Valori di spelatura Ø mm	Valori di spelatura mm ²	AWG	g
12 11 180	000792	180	MM	verniciata nera	rivestiti in resina sintetica	0,5 / 1,2 / 1,6 / 2,0	20-19/ 17/15/ 13/11/ 10	368
12 21 180	000815	180				0,5-0,75 / 1,0 / 1,5 / 2,5 / 4,0 / 6,0		366
12 19 180	022145	1 paio di lame di ricambio per 12 11 180						
12 29 180	022152	1 paio di lame di ricambio per 12 21 180						

KNIPEX MultiStrip 10 Pinza spelacavi automatica

12
42

Spelatura senza ulteriore ripassatura da 0,03 a 10 mm²
Geometria delle lame universale – robusta e durevole
Strutturazione dei manici ottimizzata con eccezionale sensazione tattile
Tagliafilo situato in profondità

- > Adattamento completamente automatico a tutti i conduttori monofilari, multifilari e a fili sottili con isolamento standard con capacità compresa tra 0,03 e 10 mm²
- > Non necessita di regolazione manuale
- > Nessun danneggiamento dei conduttori
- > Le ganasce in acciaio tengono fermo il cavo senza rischio di slittamento e di danneggiamento dell'isolamento residuo
- > Con tagliafilo situato in profondità per taglio di conduttori a più fili in rame e alluminio fino a 10 mm² ed unipolari fino a 6 mm²
- > Meccanismo particolarmente scorrevole e peso minimo
- > Le lame avvitate e l'arresto regolabile sono sostituibili
- > Impugnatura con zona in materiale sintetico morbido per una presa sicura
- > Corpo: resina sintetica, rinforzata in fibra di vetro
- > Lama: acciaio speciale per utensili, temperato ad olio



12 42 195
PATENTED



Tagliafilo per tagliare fili fino a 10 mm²



Ganasce in acciaio impediscono lo slittamento del conduttore

Meccanica brevettata

La profondità di incisione delle lame spelacavi viene adattata in modo completamente automatico al diametro dei fili e quindi anche allo spessore di tutti i materiali isolanti standard. Nessuna regolazione manuale, come invece è ancora necessario per le comuni pinze con zona di spelatura di grandi dimensioni.



Spelatura precisa di sezioni da 0,03 a 10 mm² in una sola volta

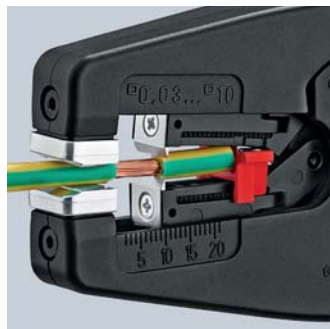

Principio di funzionamento tagliente diritto

Viene incisa soltanto la zona di colore rosso.

Non idonea per materiali isolanti altamente flessibili ed armati né per isolamenti a più strati

TAGLIANTE DIRITTO

MultiStrip

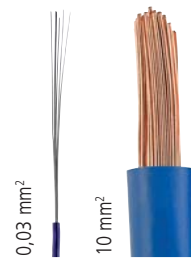

Video prodotto



Art. No.	EAN	↔ mm	AWG	Valori di spelatura mm ²	AWG	g
12 42 195	4003773-054580	195	MM	0,03 - 10,0	32 - 7	136
12 49 21	057581	Lame di ricambio per 12 42 195				
12 49 23	057604	Dispositivo di arresto di ricambio per 12 42 195				

Pinze spelacavi frontali a regolazione automatica

12



12 40 200: Arresto per regolazione della lunghezza



12 40 200: Spelatura precisa senza danneggiamento del conduttore

12 40 200

Per conduttori sottili piatti fino alla larghezza di 10 mm in unica operazione

- > Per conduttori unipolari, a più fili, a fili sottili con isolamento in resina sintetica o gomma
- > Si adatta automaticamente ai diversi spessori di isolamento, evitando qualsiasi danneggiamento dei conduttori
- > Profondità di taglio regolabile in base ai vari materiali isolanti
- > Con tronchese per taglio di conduttori a più fili in rame e alluminio fino a 10 mm² ed unipolari fino a 6 mm²
- > Meccanismo scorrevole
- > Lame e ganasce di bloccaggio in resina sintetica facilmente intercambiabili
- > Peso leggero
- > Corpo: resina sintetica, rinforzata in fibra di vetro
- > Lama: acciaio speciale per utensili, temperato ad olio



12 40 200
MM

Art. No.	EAN 4003773-	↔ mm		Valori di spelatura mm ²	AWG	Dispositivo di arresto mm	⚖ g
12 40 200	026662	200	MM	0,03 - 10,0	32 - 7	3,0 - 18,0	202
12 50 200	034407	200	MM	2,5 - 16,0	13 - 5		200
12 49 01	026679	1 paio di lame di ricambio per 12 40 200					
12 49 02	026686	1 paio di ganasce di ricambio per 12 40 200					
12 49 03	026693	Dispositivo di arresto di ricambio per 12 40 200					
12 49 04	053071	Molla di torsione per 12 40/50 200					
12 49 05	053088	Molla di compressione nella testa per 12 40/50 200					
12 59 01	034414	1 paio di lame di ricambio per 12 50 200					
12 59 02	034421	1 paio di ganasce di ricambio per 12 50 200					

Pinza spelacavi automatica

12
62

- > Utensile compatto standard per tutte le più comuni sezioni di cavo e materiali isolanti
- > Per conduttori unipolari, a più fili, a fili sottili da 0,2 - 6 mm² con isolamento standard
- > Si adatta automaticamente ai diversi spessori di isolamento, evitando qualsiasi danneggiamento dei conduttori
- > Elevata maneggevolezza grazie ai manici confortevoli e al peso leggero
- > Con testa stretta per l'impiego in luoghi di difficile accesso
- > Con tronchese per conduttori in rame e alluminio fino a 2,5 mm²
- > Con dispositivo di arresto per garantire lunghezze uniformi da 6,0 a 18,0 mm
- > Corpo: resina sintetica, rinforzata in fibra di vetro
- > Lama: acciaio speciale per utensili, temperato ad olio, intercambiabile



12 62 180
MM

Art. No.	EAN 4003773-	↔ mm		Valori di spelatura mm ²	AWG	⚖ g
12 62 180	054573	180	MM	0,2 - 6,0	24 - 10	151
12 69 21	060093	1 paio di lame di ricambio per 12 62 180				
12 69 23	067115	Dispositivo di arresto di ricambio per 12 62 180				

Pinza spelacavi automatica per cavo piatto

12
64



- > Per cavo piatto isolato in PVC con ampiezza max. 12 mm e sezione da 0,75 a 2,5 mm²
- > Si adatta automaticamente alle diverse sezioni di cavo, evitando qualsiasi danneggiamento dei conduttori
- > Possibilità di lunghezze di spelatura elevate
- > Tagliante intercambiabile
- > Meccanismo scorrevole
- > Peso leggero
- > Corpo: resina sintetica, rinforzata in fibra di vetro
- > Lama: acciaio speciale per utensili, temperato ad olio



12 64 180
 

Art. No.	EAN 4003773-	↔ mm		Valori di spelatura mm ²	AWG	g
12 64 180	073284	180		0,75 - 2,5	19 - 13	125
12 69 31	073932	1 paio di lame di ricambio per 12 64 180				

Pinza spelacavi automatica

12
74



Facile individuazione della lunghezza di spelatura desiderata

Struttura dei taglianti sofisticata per una sguainatura precisa e senza danni di cavi a sezione tonda

- > Per cavi di attuatori, sensori e di comando resistenti agli oli e privi di alogeni a struttura multipolare
- > Con o senza schermatura
- > Adatto pr cavi TPE-U ad alta flessibilità, guaine per cavi in PUR e PVC, cavi di gomma come ad es. H05 ecc.
- > Si adatta automaticamente ai diversi diametri di cavo, evitando qualsiasi danneggiamento dei conduttori interni o della treccia schermante
- > Possibilità di lunghezze di spelatura elevate
- > Tagliante intercambiabile
- > Meccanismo scorrevole
- > Peso leggero
- > Corpo: resina sintetica, rinforzata in fibra di vetro
- > Lama: acciaio speciale per utensili, temperato ad olio



12 74 180 SB

Art. No.	EAN 4003773-	↔ mm		Valori di spelatura mm ²	g
12 74 180 SB	082323	175		4,4 - 7,5	145
12 79 31	082682	1 paio di lame di ricambio per 12 74 180 SB			

Mini spelatrice

12
80

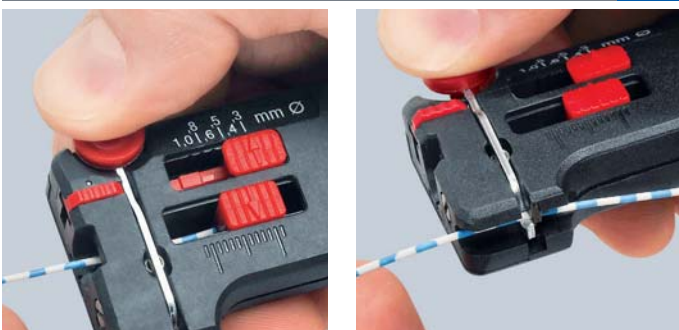

- > Per una spelatura precisa tramite regolazione graduale dell'utensile al diametro del conduttore
- > Con tronchese per il taglio di fili
- > Con dispositivo di arresto: regolabile da 4 mm a 15 mm
- > Con nottolino di arresto
- > Corpo: resina sintetica, antiurto

12 80 040 SB
Per conduttori a fili sottili in rame Ø 0,12 - 0,4 mm

12 80 100 SB
Per conduttori a fili sottili in rame Ø 0,3 - 1,0 mm



12 80 100 SB

Art. No.	EAN 4003773-	↔ mm		Valori di spelatura Ø mm	AWG	g
12 80 040 SB	071655	100		0,12 - 0,4	36 - 26	35
12 80 100 SB	043119	100		0,30 - 1,0	28 - 18	34

Pinza spelacavi per cavi a fibre ottiche

12
82

- > Per togliere rivestimenti esterni primari e secondari di cavi a fibre ottiche
- > Acciaio al cromo vanadio, bonificato, temperato ad olio



12 82 130 SB

Art. No.	EAN 4003773-	↔ mm	Esecuzione	Manici	Valori di spelatura Ø mm	⚖ g
12 82 130 SB	050094	130	brunita	rivestiti in resina sintetica	Rivestimento primario: 0,125; Rivestimento secondario: 0,250	69

Spelacavi per cavi a fibre ottiche

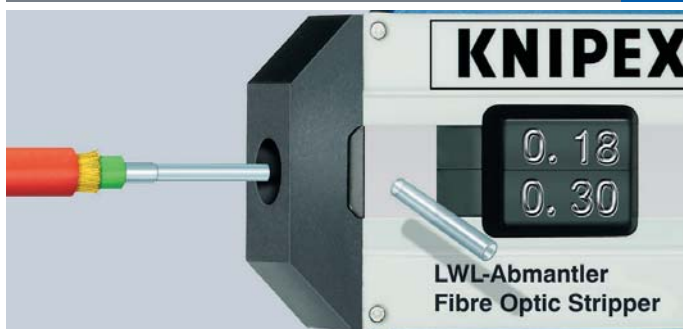
12
85

- > Per togliere rivestimenti esterni primari di cavi a fibre ottiche Ø 0,125 mm
- > Lama diametro Ø 0,18 mm, foro guidacavo Ø 0,30 mm
- > Dispositivo di arresto regolabile
- > Corpo: resina sintetica, antiurto

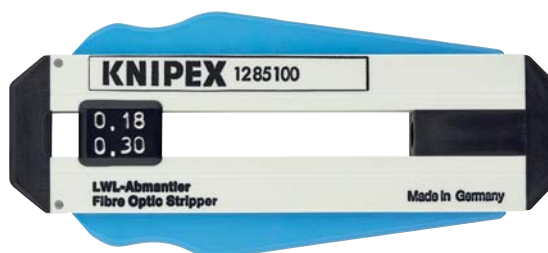

12 85 100 SB

Art. No.	EAN 4003773-	↔ mm	Valori di spelatura Ø mm	⚖ g
12 85 100 SB	043126	100	Rivestimento primario 0,125	44

Spelafili a molla

15
11

- > Per togliere l'isolamento a vernice di fili in rame
- > Con taglienti intercambiabili per diversi diametri di filo
- > Corpo pinzette: acciaio per molle, temperato ad olio
- > Impugnatura manici: resina sintetica



15 11 120

Art. No.	EAN 4003773-	↔ mm	Valori di spelatura Ø mm	⚖ g
15 11 120	015550	120	0,6	34
15 19 005	021551		1 paio di lame di ricambio per 15 11 120 Ø 0,5 mm	
15 19 006	021568		1 paio di lame di ricambio per 15 11 120 Ø 0,6 mm	
15 19 008	021575		1 paio di lame di ricambio per 15 11 120 Ø 0,8 mm	
15 19 010	021582		1 paio di lame di ricambio per 15 11 120 Ø 1,0 mm	

Spelacavi multifunzione

DIN ISO 5746

13

Multifunzionale – taglio e spelatura con un'unica pinza

Per spelare ed eliminare rapidamente la guaina di linee a sezione tonda e cavi per ambienti umidi (ad es. cavo NYM)

Accesso facilitato soprattutto a scatole sotto intonaco grazie alla testa dalla forma affusolata e al tagliaguaina con angolazione ottimale

Spelatura facile e senza danneggiamento del cavo, grazie al tagliente circolare con limite di profondità

- > Uso universale: fori spelacavi di precisione per conduttori 0,75 - 1,5 e 2,5 mm²
- > Con tagliente laterale per tranciare conduttori, fili, piccole viti e chiodi
- > Tutti i taglienti ulteriormente temperati ad induzione con durezza di circa 61 HRC: per usura limitata
- > Più leggera del 30% rispetto ad altre pinze simili
- > Acciaio al vanadio, forgiato, temperato ad olio a gradini

Video prodotto



13 42 165



13 45 165



13 46 165



Fori di spelatura per conduttori da 1,5 e 2,5 mm²



Taglio di cavi fino a Ø 13 mm

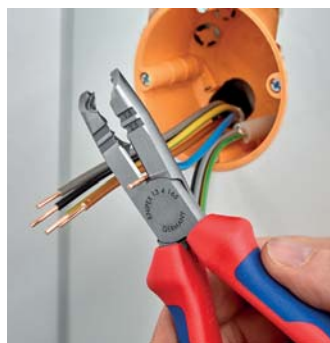

Taglia quando si accorciano conduttori singoli

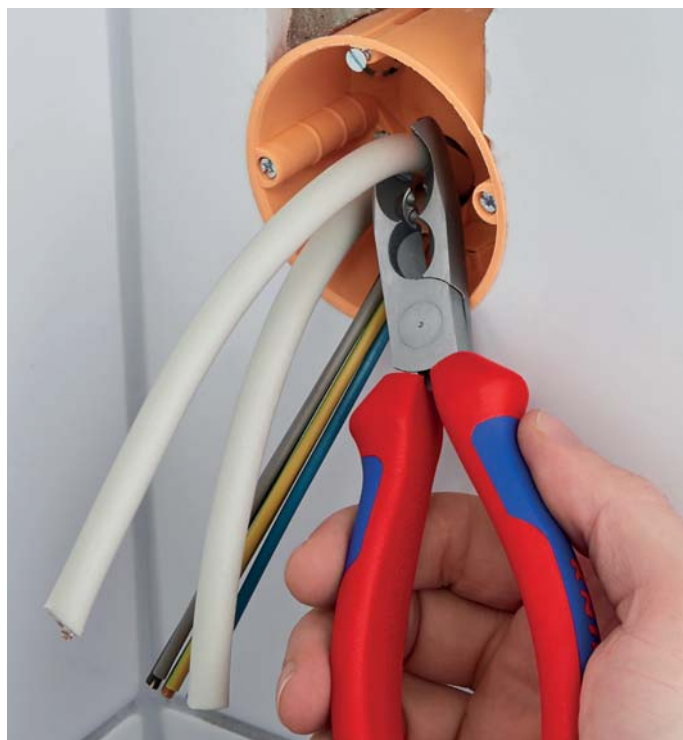

Spelatura guaina anche in profondità nella cassetta di derivazione a incasso

Art. No.	EAN 4003773-	↔ mm		Esecuzione	Testa	Manici	Valori di sguainatura Ø mm	Valori di spelatura mm ²	Valori di taglio		⚖ g
									Ø mm	Ø mm	
13 42 165	079675	165		bonderizzata nera	pulita	rivestiti in materiale bicomponente	8 - 13	0,75 - 1,5 / 2,5	3,2	2,2	176
13 45 165	079682	165		cromata		rivestiti in materiale bicomponente	8 - 13	0,75 - 1,5 / 2,5	3,2	2,2	176
13 46 165	079699	165	⚡ 1000V	cromata		isolati con manici rivestiti in materiale bicomponente, collaudati VDE	8 - 13	0,75 - 1,5 / 2,5	3,2	2,2	190

KNIPEX StriX

Pinza spelacavi con cesoia per cavo

13
6

Due utensili indispensabili per elettroinstallazioni in un'unica pinza

- > Cesoia per cavi incorporata per un taglio pulito di cavi in rame e alluminio senza rischio di schiacciamenti
- > Regolazione universale della lama spelacavo grazie alla vite zigrinata
- > Forma affusolata per un'ottima accessibilità al pezzo
- > Per spelare conduttori unipolari, a più fili, a fili sottili con isolamento in resina sintetica o gomma con sezione max. Ø 5 mm risp. 10 mm²
- > Riferimento visivo per spelare le lunghezze più comuni (11 mm e 16 mm) tramite la graduazione all'interno del becco
- > Acciaio speciale per utensili bonificato, forgiato, temperato ad olio a gradini

13 66 180*

Pinza con anello di fissaggio per agganciare una protezione anticaduta

Video prodotto



13 62 180



13 66 180
⚠ 1000 V



13 66 180 T
⚠ 1000 V



Tagliante temperato a induzione e rettificato di precisione per tagliare cavi di rame e di alluminio fino al Ø 15 mm (5 x 2,5 mm²) senza rischio di schiacciamenti



Tagliante di precisione temperato a induzione

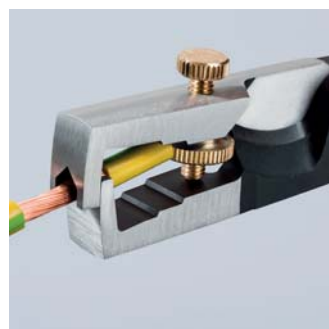

Nessun rischio di spostamento involontario grazie al fermo con controdado



Contrassegno lunghezza: i contrassegni rappresentano un valido ausilio in caso di spelatura in serie nelle lunghezze più comuni (11 mm e 16 mm)

Art. No.	EAN 4003773-	↔ mm	Esecuzione	Testa	Manici	Valori di spelatura mm ²	AWG	Valori di taglio		
								⚡ mm ²	⚡ Ø mm	⚖ g
13 62 180	081302	180	bonderizzata nera	pulita	rivestiti in materiale bicomponente	10	7	50	15	210
13 66 180	081319	180	cromata		isolati con manici rivestiti in materiale bicomponente, collaudati VDE	10	7	50	15	210
13 66 180 T	081906	180	cromata		isolati con manici rivestiti in materiali multicomponenti, collaudati VDE; con anello di fissaggio isolante incorporato	10	7	50	15	212

* Altri utensili con asola di fissaggio sono riportati dalla pagina 276

Pinze spelacavi

15

- > Per spelare cavi sottili
- > Taglienti prismatici per un solo diametro di filo; non regolabile
- > Con molla di ritorno
- > Acciaio al cromo vanadio, forgiato, temperato ad olio



15 61 160

Art. No.	EAN 4003773-	↔ mm		Testa	Manici	Valori di spelatura Ø mm	⚖ g
15 51 160	044451	160		pulita	rivestiti in resina sintetica	0,5	101
15 61 160	014843	160				0,6	102
15 81 160	015574	160				0,8	102

Utensili spelacavi

16
20

- > Per spelare i cavi elettrici a sezione tonda più comuni
- > Arco di tenuta autoserrante a molla
- > Con vite di regolazione della profondità di taglio
- > Lama orientabile per tagli longitudinali e circolari
- > Con lama supplementare alloggiata nell'impugnatura
- > Esecuzione in materiale bicomponente per una presa sicura
- > Corpo: resina sintetica, antiurto



16 20 165 SB

Coltello con lama dritta e lama a mancino, con cappuccio di protezione



16 20 16 SB



16 20 165 SB

Art. No.	EAN 4003773-	↔ mm		Valori di spelatura Ø mm	⚖ g
16 20 16 SB	060451	130		4,0 - 16,0	95
16 20 28 SB	060468	130		8,0 - 28,0	95
16 20 165 SB	043133	165		8,0 - 28,0	85

16 29 165	043140	Lama di ricambio per 16 20 16 SB / 16 20 28 SB / 16 20 165 SB			
-----------	--------	---	--	--	--

Utensili spelacavi

16
30

- > Per rimuovere guaine da cavi a sezione tonda in PVC, gomma, silicone, PTFE con \varnothing 6 - 29 mm
- > Arco di tenuta autoserrante a molla
- > Con regolazione a vite della profondità di taglio
- > Lama orientabile per tagli longitudinali e circolari
- > Taglio elicoidale per la rimozione di elementi intermedi
- > Lama intercambiabile
- > Corpo: resina sintetica, antiurto



Posizionamento dell'utensile per taglio perimetrale



Taglio longitudinale



Taglio elicoidale

16 30 135 SB
MM16 30 145 SB
MM

Art. No.	EAN 4003773-	↔ mm		Valori di spelatura \varnothing mm	⚖ g
16 30 135 SB	033349	135	MM	6,0 - 29,0	120
16 30 145 SB	081029	150	MM	19,0 - 40,0	140
16 39 135	027317	Lama di ricambio per 16 30 135 SB / 16 30 145 SB			



Utensile spelacavi

16
40

- > Per spelare grossi cavi a sezione tonda a partire dal Ø 25 mm
- > Rimuove tutte le guaine di cavi standard
- > Adatto per tagli longitudinali e circolari
- > Profondità di taglio regolabile a vite fino a 5 mm
- > Lama reversibile (utilizzabile da entrambi i lati)
- > Corpo utensile: resina sintetica, rinforzata in fibra di vetro



16 40 150



Profondità di taglio regolabile



Posizionamento dell'utensile per taglio longitudinale



Taglio longitudinale



Rotazione dell'utensile per taglio circolare



Taglio circolare

Art. No.	EAN 4003773-	↔ mm	Valori di spelatura Ø mm	⚖ g
16 40 150	026709	150	> 25	210
16 49 150	026716	Lama di ricambio per 16 40 150		

Spelacavi per cavi coassiali

16
60

- > Per spelare cavi coassiali (RG 58, RG 59 und RG 62)
- > Per la spelatura di rivestimenti esterni, schermature e isolamenti in una operazione
- > Con tre lame incorporate
- > Possibilità regolazione individuale della profondità di taglio tramite chiave esagonale
- > La distanza delle lame rimane costante
- > Corpo: resina sintetica, antiurto



16 60 05 SB
MM



Tre tagli in un'unica operazione

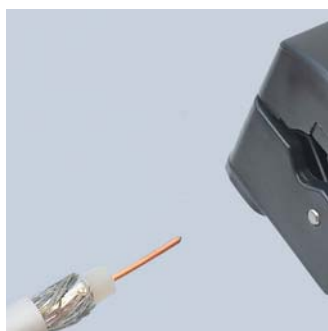

Strati interni accessibili singolarmente

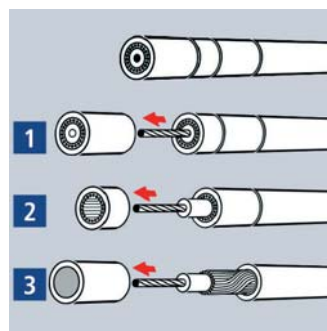

Spelatura a tre tagli di un cavo coassiale



Art. No.	EAN 4003773- 044888	↔ mm 105	MM	Cavo tipo RG 58, RG 59 + RG 62	⚖ g 73
16 60 05 SB					

Utensile spelacavi

per cavi coassiali e cavi di trasmissione dati

16
60

- > Utensile spelacavi universale per cavi coassiali RG 59, RG 6, RG 7, RG 11
- > Per la spelatura di rivestimenti esterni, schermature e isolamenti in una operazione
- > Lama di spelacavo regolabile per conduttori di dati
- > Due taglienti spelacavi per tagliare e spelare cavi a nastro per connessione telefoniche (4P/6P/8P) in un'unica operazione
- > Tagliente incorporato per il taglio di conduttori di dati
- > Corpo: resina sintetica, antiurto



16 60 06 SB
MM



Art. No.	EAN 4003773- 077961	↔ mm 125	MM	Cavo tipo RG 59, RG 6, RG 7, RG 11	⚖ g 100
16 60 06 SB					

Spelacavi
per cavi coassiali

16
60



- > Per spelare e sguainare tutti i cavi coassiali più comuni da Ø 4,8 - 7,5 mm (p. es. per antenna TV e satellitare), adatto anche per PVC-Flex 3 x 0,75 mm²
- > Scala longitudinale 5,0 - 20,0 mm
- > Corpo a due semigusci, apertura a cerniera
- > Con molla di ritorno e nottolino di arresto
- > Corpo: resina sintetica, rinforzata in fibra di vetro

16 60 100 SB
MM



Art. No.	EAN 4003773-	↔ mm		Valori di spelatura Ø mm	⚖ g
16 60 100 SB	040811	100	MM	cavi coassiali 4,8 - 7,5 cavi tondi 3 x 0,75 mm ²	22

Utensile spelacavi
per cavi piatti e tondi

16
64

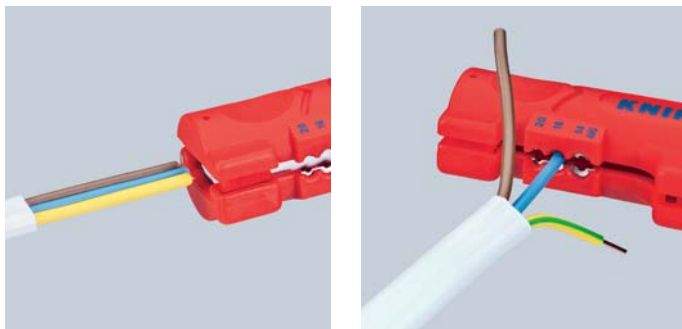

- > Per cavo piatto fino a 12 mm di larghezza
- > Per spelare i cavi elettrici più usuali a sezione tonda e cavi per ambienti umidi da Ø 4,0 a 13,0 mm (ad es. cavo NYM 3 x 1,5 mm² - 5 x 2,5 mm²)
- > Dispositivo spelacavi per le sezioni 0,8 / 1,5 / 2,5 mm² (AWG 20 / 16 / 14)
- > Con molla di ritorno e nottolino di arresto
- > Per lavori in spazi ristretti e difficilmente accessibili
- > Adatto anche per l'uso in scatole di derivazione e distribuzione
- > Corpo: resina sintetica, rinforzata in fibra di vetro

16 64 125 SB
MM



Art. No.	EAN 4003773-	↔ mm		Valori di spelatura Ø mm	Valori di spelatura mm ²	Cavi tipo	⚖ g
16 64 125 SB	076933	125	MM	4,0 - 13,0	0,8 - 2,5	cavo piatto 12 mm / cavo tondo Ø 4 - 13 mm	48

Utensile spelacavi
per conduttori di dati

16
65



- > Per spelare conduttori di dati UTP e STP Ø 4,5 - 10,0 mm
- > Dispositivo spelacavi per le sezioni 0,2 / 0,3 / 0,8 / 1,5 / 2,5 / 4 mm²
- > Corpo a due semigusci, apertura a cerniera
- > Con molla di ritorno e nottolino di arresto
- > Clip di fissaggio per l'aggancio sicuro
- > Corpo: resina sintetica, rinforzata in fibra di vetro
- > Lame: acciaio speciale per utensili, temperate ad olio, con rivestimento TiN

16 65 125 SB
MM



Art. No.	EAN 4003773-	↔ mm		Cavi tipo	Valori di spelatura Ø mm	Valori di spelatura mm ²	⚖ g
16 65 125 SB	043157	125	MM	CAT 5, CAT 6, CAT 7, Twisted-Pair (UTP/STP)	4,5 - 10,0	0,2 - 4,0	50

Utensili spelacavi universali

 16
8

- > Per spelare i cavi elettrici più comuni a sezione tonda e cavi per ambienti umidi da \varnothing 8 - 13 mm (per esempio cavo NYM 3 x 1,5 mm² - 5 x 2,5 mm²)
- > Adatto anche per l'uso in scatole di derivazione e distribuzione
- > Corpo a due semigusci, apertura a cerniera
- > Con molla di ritorno e nottolino di arresto
- > Clip di fissaggio per l'aggancio sicuro
- > Corpo: resina sintetica, rinforzata in fibra di vetro

16 85 125 SB

Con aggiunta di lama longitudinale; lama interna, estraibile; dispositivo spelacavi per le sezioni 0,2 / 0,3 / 0,8 / 1,5 / 2,5 / 4 mm²; con guidacavo incorporato per il taglio longitudinale. Spelatura facilitata di isolamenti duri (es. privi di alogeni)

16 80 125 SB

16 85 125 SB

Art. No.	EAN	↔ mm		Valori di spelatura Ø mm	Valori di spelatura mm ²	Cavi tipo	⚖ g
16 80 125 SB	040828	125		8,0 - 13,0		cavo tondo, p.es.: 3 x 1,5 mm ² fino a 5 x 2,5 mm ²	71
16 85 125 SB	060444	125		8,0 - 13,0	0,2 - 4,0	cavo tondo, p.es.: 3 x 1,5 mm ² fino a 5 x 2,5 mm ²	67

Utensile spelacavi universale

per cavi industriali e per l'edilizia

 16
90

- > Per spelare i cavi elettrici più comuni a sezione tonda e cavi per ambienti umidi da \varnothing 8 - 13 mm (per esempio cavo NYM 3 x 1,5 mm² - 5 x 2,5 mm²)
- > Particolarmente adatto per sezioni di grandi dimensioni e per materiali isolanti di difficile lavorazione
- > Non necessita di regolazione delle lame alla profondità di taglio
- > Dispositivo spelacavi per conduttori e cavetti da 1,5 mm² e 2,5 mm²
- > Dispositivo di arresto scambiabile (ideale per mancini e destrimano)
- > Con molla di ritorno e nottolino di arresto
- > Dispositivo di fissaggio all'estremità del manico (anticaduta)
- > Per lavori in spazi ristretti e difficilmente accessibili
- > Adatto anche per l'uso in scatole di derivazione e distribuzione
- > Corpo: resina sintetica, rinforzata in fibra di vetro

16 90 130 SB

Art. No.	EAN	↔ mm		Valori di spelatura Ø mm	Valori di spelatura mm ²	Cavi tipo	⚖ g
16 90 130 SB	076940	130		8,0 - 13,0	1,5 + 2,5	cavo tondo, p.es.: 3 x 1,5 mm ² fino a 5 x 2,5 mm ²	47

KNIPEX ErgoStrip®
Utensile spelacavi universale

16
95

(PAT. PEND.)

Per spelare in modo rapido e preciso i cavi elettrici più comuni a sezione tonda e i cavi per ambienti umidi (ad es. cavi NYM 3 x 1,5 mm² fino a 5 x 2,5 mm²), cavi per trasmissione dati (ad es. Twisted-Pair) e cavi coassiali

Struttura innovativa e ergonomica con manico a pistola per l'intaglio, la spelatura e un taglio longitudinale facile del rivestimento

- > Punta conica, sottile per un migliore accesso in spazi ristretti
- > Dispositivo spelacavi per le sezioni 0,2 / 0,3 / 0,8 / 1,5 / 2,5 / 4 mm²
- > Inserimento facilitato di conduttori unipolari per la spelatura grazie ai divisori di posizionamento
- > Con molla di ritorno e nottolino di arresto
- > Facile inserimento di cavi coassiali e per trasmissione dati grazie all'ausilio di apertura
- > Design multicomponente con inserto in morbida resina sintetica per una comoda maneggevolezza e una presa sicura
- > Corpo in stabile resina sintetica rinforzata con fibra di vetro



16 95 01 SB
Versione per destrimano

16 95 02 SB
Versione per mancini

Video prodotto

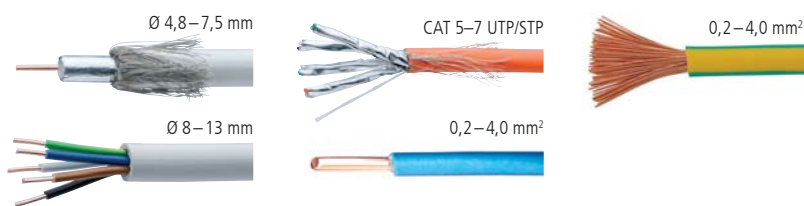

**GERMAN
 DESIGN
 AWARD
 WINNER
 2017**

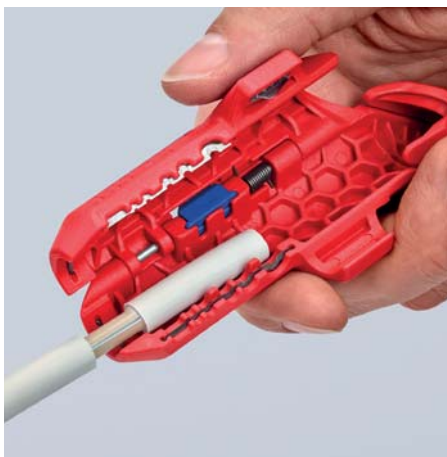

Spelare un cavo NYM



Con lama nascosta con poggia-pollice a sporgenza laterale per un confortevole taglio longitudinale

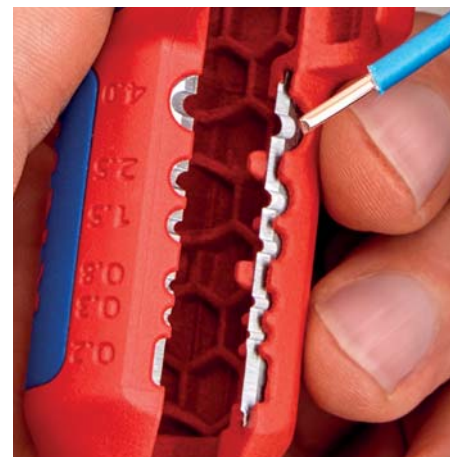

Spelatura isolamento di singoli conduttori



Sguainatura di un cavo per trasmissione dati



Sguainatura di un cavo coassiale



Spelatura di un cavo coassiale

Art. No.	EAN 4003773-	↔ mm		Valori di spelatura				⚖ g
				cavo a sezione tonda Ø mm	conduttori e cavetti mm ²	cavi per trasmissione dati	cavi coassiali Ø mm	
16 95 01 SB	079927	135	⌘	8 - 13	0,2 - 4,0	CAT 5 - 7, Twisted Pair (UTP/STP)	4,8 - 7,5	74
16 95 02 SB	082910	135	⌘	8 - 13	0,2 - 4,0	CAT 5 - 7, Twisted Pair (UTP/STP)	4,8 - 7,5	75



Pinze prensili e
Pinze a morsetto

Pinze per meccanica a becchi piatti diritti	64
Pinze a becchi tondi	65
Pinze per meccanica	65
Pinze per meccanica con profili trasversali	66
Pinze per telefonisti	67
Pinze prensili (a becchi lunghissimi)	67
Pinze per meccanica – a becchi lunghi	68
Pinze per elettronica	69
Pinze per tessitori	69
Pinze prensili per meccanica fine	70
Pinze per meccanica	71
Pinze regolabili a morsetto	72
Pinze a morsetto per saldatori	72
Pinze a morsetto	73



**Pinze per meccanica
a becchi piatti diritti**
DIN ISO 5745

20

- > Becchi larghi, corti, piatti
- > Punte zigrinatate
- > Acciaio speciale per utensili, forgiato, temperato ad olio

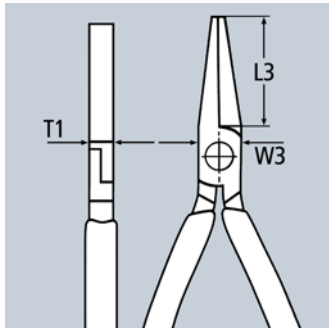

20 01 160



20 02 160



20 05 160



20 06 160

Art. No.	EAN 4003773-	↔ mm		Esecuzione	Testa	Manici	Dimensioni			 g
							L3 mm	W3 mm	T1 mm	
20 01 125	014447	125					27,0	14,5	8,0	75
20 01 140	014454	140		bonderizzata nera	pulita	rivestiti in resina sintetica	28,0	15,5	9,5	107
20 01 160	015017	160					30,0	17,0	9,5	144
20 01 180	015666	180					35,0	19,0	10,0	188
20 02 140	043386	140		bonderizzata nera	pulita	rivestiti in materiale bicomponente	28,0	15,5	9,5	137
20 02 160	035008	160					30,0	17,0	9,5	172
20 05 140	042464	140		cromata		rivestiti in materiale bicomponente	28,0	15,5	9,5	136
20 05 160	042457	160					30,0	17,0	9,5	176
20 06 160	033783	160		cromata		isolati con manici rivestiti in materiale bicomponente, collaudati VDE	30,0	17,0	9,5	176

Pinze a becchi tondi

DIN ISO 5745

22

- > Per curvare occhielli
- > Becchi tondi, corti, con microfinitura
- > Becchi lisci
- > Acciaio speciale per utensili, forgiato, temperato ad olio

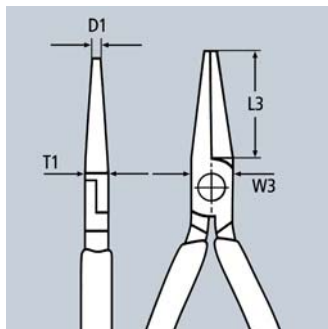
22 01 160
822 02 160
822 06 160
1000V

Art. No.	EAN 4003773-	↔ mm		Esecuzione	Testa	Manici	Dimensioni				g
							L3 mm	W3 mm	D1 mm	T1 mm	
22 01 125	014461	125		bonderizzata nera	pulita	rivestiti in resina sintetica	27,0	14,5	2,0	8,0	75
22 01 140	013013	140	8	bonderizzata nera	pulita	rivestiti in resina sintetica	28,0	16,5	2,5	9,5	100
22 01 160	015024	160		bonderizzata nera	pulita	rivestiti in resina sintetica	30,0	18,0	3,0	9,5	140
22 02 140	043430	140	8	bonderizzata nera	pulita	rivestiti in materiale bicomponente	28,0	16,5	2,5	9,5	129
22 02 160	023173	160		bonderizzata nera	pulita	rivestiti in materiale bicomponente	30,0	18,0	3,0	9,5	170
22 05 140	042891	140	8	cromata		rivestiti in materiale bicomponente	28,0	16,5	2,5	9,5	127
22 05 160	042907	160		cromata		rivestiti in materiale bicomponente	30,0	18,0	3,0	9,5	169
22 06 160	033790	160	1000V	cromata		isolati con manici rivestiti in materiale bicomponente, collaudati VDE	30,0	18,0	3,0	9,5	175

Pinze per meccanica

28

- > Particolarmente adatte per lavori di presa, montaggio e registrazione sulle apparecchiature meccaniche con una elevata forza di presa
- > Punta zigrinate
- > Acciaio speciale per utensili bonificato, forgiato, temperato ad olio

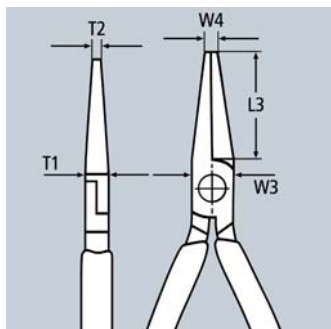

28 01 200



28 21 200

Art. No.	EAN 4003773-	↔ mm		Esecuzione	Testa	Manici	Dimensioni					g
							L3 mm	W3 mm	T1 mm	W4 mm	T2 mm	
28 01 200	044468	200		bonderizzata nera	pulita	rivestiti in resina sintetica	33,0	13,5	10,5	4,0	10,5	197
28 21 200	028246	200		bonderizzata nera	pulita	rivestiti in resina sintetica	34,0	13,5	10,5	3,0	3,0	187

Pinze per meccanica

con profili trasversali
DIN ISO 5745

28

Pinza per meccanica extra-lunga con profilo di presa ondulatorio

Per lavori di presa, messa a punto e montaggio in punti difficilmente accessibili, grazie alla struttura affusolata e particolarmente lunga. I becchi mezzotondi, stretti raggiungono in modo ottimale anche i pezzi più in profondità.

- > Afferrare, trattenere e guidare in modo delicato e nonostante sicuro piccoli tubi di rame, viti e cavi nonché altri componenti di forma tonda tramite la scanalatura fresata con superfici lisce.
- > Incavo dentato per afferrare i pezzi tondi.
- > Particolarmente adatta per lavori nelle autofficine (ad es. nel vano motore), lavori di montaggio e costruzione di macchinari.
- > Utensile affusolato e ciò nonostante robusto.
- > Forgiato di acciaio speciale, temperato ad olio.



28 71 280
⊖



28 81 280
∠45° ⊖

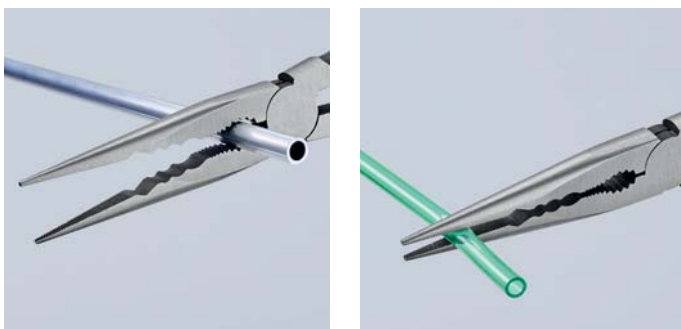
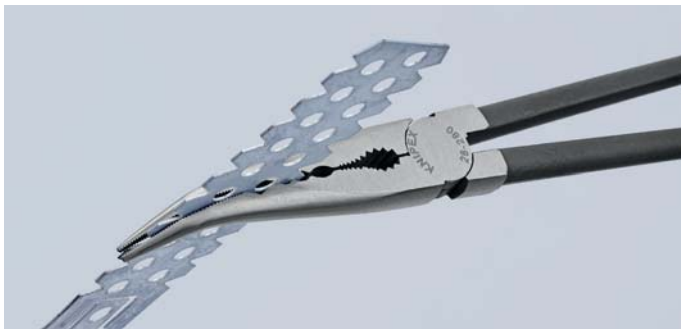
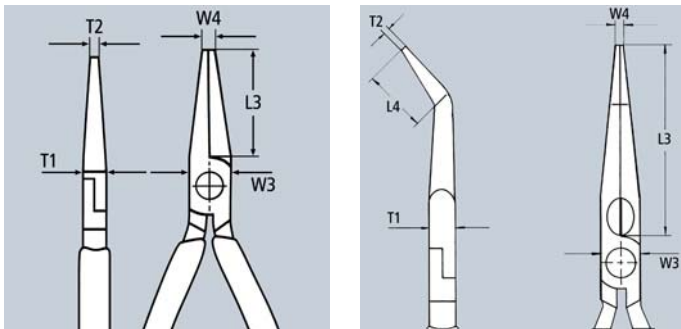

Profilo di presa ondulatorio: profili trasversali per afferrare, trattenere e guidare

Art. No.	EAN	↔ mm	⊖	Esecuzione	Testa	Manici	Dimensioni						⚖ g
							L3 mm	L4 mm	W3 mm	T1 mm	W4 mm	T2 mm	
28 71 280	079415	280	⊖	bonderizzata nera	pulita	rivestiti in resina sintetica	76,5		20,0	9,0	3,0	2,5	235
28 81 280	079422	280	∠45° ⊖	bonderizzata nera	pulita	rivestiti in resina sintetica	70,0	20,0	20,0	9,0	2,5	2,5	235

Pinze per telefonisti

DIN ISO 5745

29

- > Becchi zigrinati all'interno a tratti incrociati
- > Acciaio al cromo vanadio, forgiato, temperato ad olio

29 21 160 / 29 25 160

Punte particolarmente sottili, adatte anche per l'impiego nella saldatura

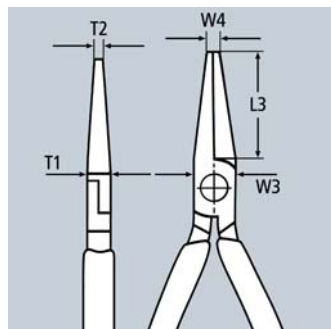

29 11 160



29 25 160



Art. No.	EAN 4003773-	↔ mm		Esecuzione	Testa	Manici	Forma	Dimensioni					g
								L3 mm	W3 mm	T1 mm	W4 mm	T2 mm	
29 11 160	016175	160		bonderizzata nera	pulita	rivestiti in resina sintetica	1	55,0	14,0	8,0	2,5	8,5	103
29 21 160	043454	160		bonderizzata nera	pulita	rivestiti in resina sintetica	2	54,0	14,0	9,0	2,0	2,0	112
29 25 160	043478	160		cromata		rivestiti in materiale bicomponente	2	54,0	14,0	9,0	2,0	2,0	139

Pinze prensili

(a becchi lunghissimi)

31

- > Pinze di precisione particolarmente adatte per lavori di montaggio, piegatura e registrazione
- > Con becchi particolarmente lunghi: lunghezza dei becchi 55 mm
- > Becchi interni lisci, rettificati
- > Spigoli perfettamente smussati
- > Acciaio al cromo vanadio, forgiato, temperato ad olio

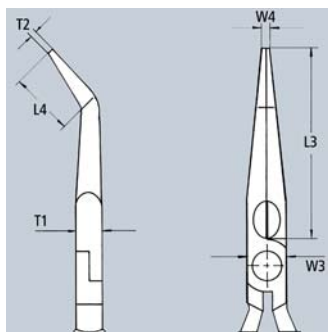
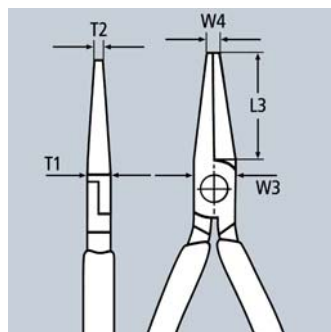

31 11 160



31 25 160

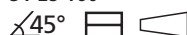

Art. No.	EAN 4003773-	↔ mm		Esecuzione	Testa	Manici	Dimensioni						g
							L3 mm	L4 mm	W3 mm	T1 mm	W4 mm	T2 mm	
31 11 160	044475	160		bonderizzata nera	pulita	rivestiti in resina sintetica	55,0		16,0	7,5	1,8	2,5	100
31 15 160	016465	160		cromata		rivestiti in materiale bicomponente	55,0		16,0	7,5	1,8	2,5	124
31 21 160	046790	160		bonderizzata nera	pulita	rivestiti in resina sintetica	55,0	27,0	16,0	7,5	1,8	2,5	97
31 25 160	016489	160		cromata		rivestiti in materiale bicomponente	55,0	27,0	16,0	7,5	1,8	2,5	123

Pinze per meccanica – a becchi lunghi

DIN ISO 5745

30

- > Pinze per elevate sollecitazioni e poco soggette ad usura
- > Varie forme di becchi
- > Acciaio al cromo vanadio, forgiato, temperato ad olio

Forma 1

Becchi lunghi, piatti; punte zigrinate

Forma 2

Becchi lunghi, mezzotondi; punte zigrinate

Forma 3

Becchi lunghi, tondi; superfici di contatto rettificate lisce

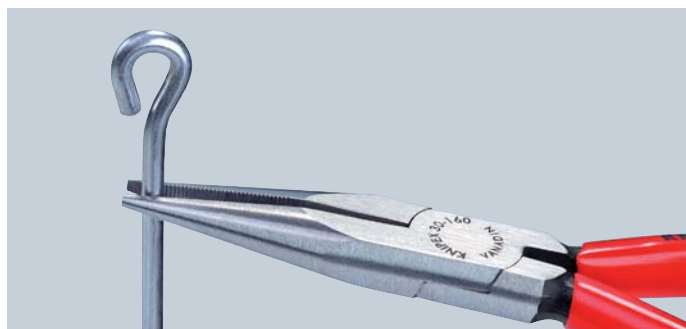
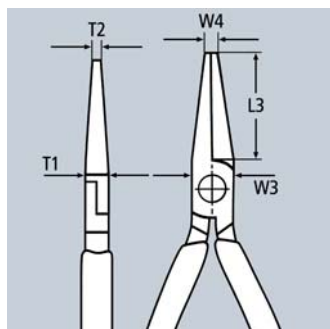

30 11 160



30 25 160



30 36 160

Art. No.	EAN 4003773-	↔ mm		Esecuzione	Testa	Manici	Forma	Dimensioni					g
								L3 mm	W3 mm	T1 mm	W4 mm	T2 mm	
30 11 140	033936	140		bonderizzata nera	pulita	rivestiti in resina sintetica	1	42,0	15,0	8,0	2,5	4,0	86
30 11 160	023128	160		bonderizzata nera	pulita	rivestiti in resina sintetica	1	46,5	16,5	9,5	3,0	5,0	121
30 11 190	013051	190					1	50,0	18,5	9,5	3,0	7,0	140
30 13 140	016298	140		cromata		rivestiti in resina sintetica	1	42,0	15,0	8,0	2,5	4,0	87
30 13 160	043485	160		cromata		rivestiti in resina sintetica	1	46,5	16,5	9,5	3,0	5,0	118
30 15 140	042914	140		cromata		rivestiti in materiale bicomponente	1	42,0	15,0	8,0	2,5	4,0	106
30 15 160	035046	160		cromata		rivestiti in materiale bicomponente	1	46,5	16,5	9,5	3,0	5,0	149
30 15 190	001881	190					1	50,0	18,5	8,0	3,0	7,0	171
30 16 160	001904	160		cromata		isolati con manici rivestiti in materiale bicomponente, collaudati VDE	1	46,5	16,5	9,5	3,0	5,0	150
30 21 140	042433	140					2	42,0	15,0	8,0	2,5	2,0	95
30 21 160	035053	160		bonderizzata nera	pulita	rivestiti in resina sintetica	2	50,0	16,5	9,5	3,0	2,5	121
30 21 190	016366	190					2	50,0	18,5	8,0	3,0	2,4	135
30 23 140	016373	140		cromata		rivestiti in resina sintetica	2	42,0	15,0	8,0	2,5	2,0	95
30 25 140	001980	140					2	42,0	15,0	8,0	2,5	2,0	114
30 25 160	035060	160		cromata		rivestiti in materiale bicomponente	2	50,0	16,5	9,5	3,0	2,5	151
30 25 190	043515	190					2	50,0	18,5	8,0	3,0	2,4	168
30 31 160	035077	160		bonderizzata nera	pulita	rivestiti in resina sintetica	3	41,0	16,5	9,5	5,0	2,5	110
30 33 160	043539	160		cromata		rivestiti in resina sintetica	3	41,0	16,5	9,5	5,0	2,5	111
30 35 140	043102	140		cromata		rivestiti in materiale bicomponente	3	37,5	15,0	8,0	4,0	2,0	102
30 35 160	035084	160		cromata		rivestiti in materiale bicomponente	3	41,0	16,5	9,5	5,0	2,5	138
30 36 160	002123	160		cromata		isolati con manici rivestiti in materiale bicomponente, collaudati VDE	3	41,0	16,5	9,5	5,0	2,5	141

Pinze per elettronica

32

- > Per serrare componenti piccoli e fili di piccolo diametro, nonché per piegare le molle di conduttori e le molle per relé
- > Becchi interni lisci
- > Spigoli perfettamente smussati
- > Acciaio speciale per utensili bonificato, forgiato, temperato ad olio

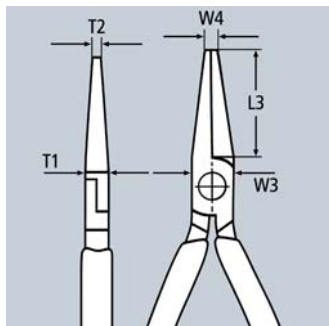

32 11 135



32 21 135

32 31 135
∠40°

Art. No.	EAN 4003773-	↔ mm		Esecuzione	Testa	Manici	Dimensioni					 g
							L3 mm	W3 mm	T1 mm	W4 mm	T2 mm	
32 11 135	035091	135		bonderizzata nera	pulita	rivestiti in resina sintetica	34,0	12,5	7,0	1,0	1,5	73
32 21 135	043553	135		bonderizzata nera	pulita	rivestiti in resina sintetica	34,0	12,5	7,0	1,0	3,5	74
32 31 135	043560	135		bonderizzata nera	pulita	rivestiti in resina sintetica	32,0	12,5	7,0	1,0	3,5	73

Pinze per tessitori

33

- > Becchi larghi 9 mm, spessore punta di 1,5 mm
- > Punta lisce
- > Acciaio al cromo vanadio, forgiato, temperato ad olio

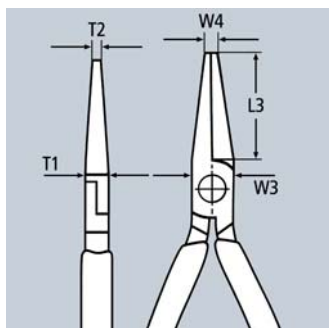

33 01 160



33 03 160

Art. No.	EAN 4003773-	↔ mm		Esecuzione	Testa	Manici	Dimensioni					 g
							L3 mm	W3 mm	T1 mm	W4 mm	T2 mm	
33 01 160	016663	160		bonderizzata nera	pulita	rivestiti in resina sintetica	55,0	15,0	7,5	3,0	9,0	103
33 03 160	016670	160		cromata		rivestiti in resina sintetica	55,0	15,0	7,5	3,0	9,0	103

Pinze prensili

per meccanica fine
DIN ISO 9655

37

- > Pinze particolarmente adatte per il montaggio e lo smontaggio di precisione nell'elettronica e nella meccanica fine
- > Per serrare, tenere, piegare e aggiustare
- > Becchi di precisione rettificati
- > Punte lisce
- > Spigoli perfettamente smussati
- > Cerniera chiusa
- > Acciaio speciale per utensili bonificato, forgiato, temperato ad olio

Forma 1

Becchi larghi, piatti

Forma 2

Becchi piatti, a punta

Forma 3

Becchi mezzotondi

Forma 4

Becchi tondi, a punta per curvare occhielli

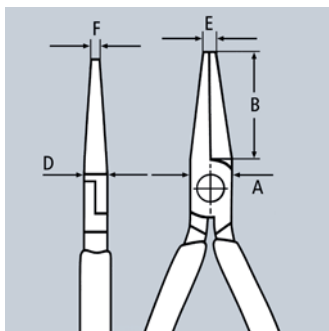

Art. No.	EAN 4003773-	↔ mm	Esecuzione	Testa	Manici	Forma	Dimensioni					⚖ g
							B mm	A mm	D mm	E mm	F mm	
37 11 125	014287	125	bonderizzata nera	pulita	rivestiti in resina sintetica	1	27,0	12,5	7,0	2,0	5,5	76
37 13 125	043638	125	cromata		rivestiti in resina sintetica	1	27,0	12,5	7,0	2,0	5,5	71
37 21 125	035138	125	bonderizzata nera	pulita	rivestiti in resina sintetica	2	27,0	12,5	7,0	2,0	2,0	74
37 23 125	043645	125	cromata		rivestiti in resina sintetica	2	27,0	12,5	7,0	2,0	2,0	72
37 31 125	035145	125	bonderizzata nera	pulita	rivestiti in resina sintetica	3	27,0	12,5	7,0	2,0	1,6	74
37 33 125	016960	125	cromata		rivestiti in resina sintetica	3	27,0	12,0	7,0	2,0	1,6	78
37 41 125	035152	125	bonderizzata nera	pulita	rivestiti in resina sintetica	4	27,0	14,5	8,0	2,0	1,0	76
37 43 125	043652	125	cromata		rivestiti in resina sintetica	4	27,0	14,5	8,0	2,0	1,0	76

Pinze per meccanica

DIN ISO 5745

38

- >Punte resistenti alla torsione
- >Becchi zigrinati all'interno a tratti incrociati
- >Acciaio al vanadio, forgiato, temperato ad olio

38 71 200

Becchi piegati a 70° mezzotondi, particolarmente adatti per estrarre copiglie; per lavorare in luoghi con spazi ristretti

38 91 200 / 38 95 200

Becchi piegati a 45° mezzotondi, particolarmente adatti per serrare cappucci delle candele e pezzi tondi (pinza per i cappucci delle candele)

Forma 2

Becchi piegati a 45° mezzotondi, particolarmente adatti per serrare cappucci delle candele e pezzi tondi (pinza per i cappucci delle candele)

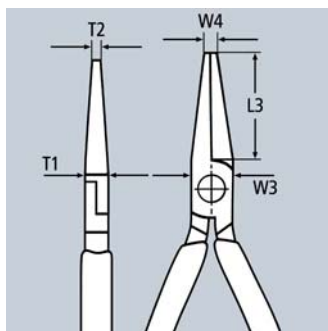
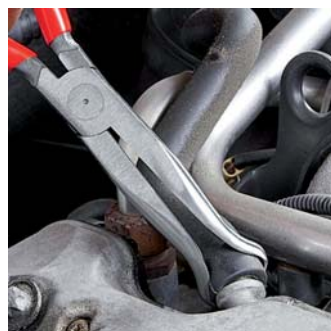

Forma 3

Punta arcuata



38 11 200
 



38 15 200
 





38 21 200
 $\angle 40^\circ$  



38 31 200
 



























38 41 190
 



38 71 200
 $\angle 70^\circ$  



38 91 200
 $\angle 45^\circ$  

Art. No.	EAN 4003773-	↔ mm	 	Esecuzione	Testa	Manici	Forma	Dimensioni					 g
								L3 mm	W3 mm	T1 mm	W4 mm	T2 mm	
38 11 200	035169	200	 	bonderizzata nera	pulita	rivestiti in resina sintetica	1	73,0	17,5	9,5	3,0	2,5	179
38 15 200	039594	200	 	cromata		rivestiti in materiale bicomponente	1	73,0	17,5	9,5	3,0	2,5	209
38 21 200	035176	200	$\angle 40^\circ$  	bonderizzata nera	pulita	rivestiti in resina sintetica	2	73,0	17,5	9,5	3,0	2,5	175
38 25 200	043669	200	$\angle 40^\circ$  	cromata		rivestiti in materiale bicomponente	2	73,0	17,5	9,5	3,0	2,5	209
38 31 200	040712	200	 	bonderizzata nera	pulita	rivestiti in resina sintetica	3	73,0	17,5	9,5	3,0	2,5	176
38 35 200	017134	200	 	cromata		rivestiti in materiale bicomponente	3	73,0	17,5	9,5	3,0	2,5	205
38 41 190	017141	190	 	bonderizzata nera	pulita	rivestiti in resina sintetica	4	50,0	18,0	8,0	4,0	8,0	139
38 45 190	043676	190	 	cromata		rivestiti in materiale bicomponente	4	50,0	18,0	8,0	4,0	8,0	171
38 71 200	017202	200	$\angle 70^\circ$  	bonderizzata nera	pulita	rivestiti in resina sintetica	7	73,0	17,5	9,5	3,0	2,0	174
38 91 200	017219	200	$\angle 45^\circ$  	bonderizzata nera	pulita	rivestiti in resina sintetica	9	73,0	17,5	9,5		2,5	177
38 95 200	017233	200	$\angle 45^\circ$  	cromata		rivestiti in materiale bicomponente	9	73,0	17,5	9,5		2,5	207

Pinze regolabili a morsetto

40

- > Presa sicura di materiale piatto o sagomato
- > Per alta sollecitazione
- > Con regolazione a vite e leva interna a scatto
- > Utilizzabile con una sola mano
- > Con leva articolata per forza di serraggio elevata
- > Corpo pinza: acciaio laminato, altamente resistente
- > Ganasce: acciaio al cromo vanadio, forgiato

40 14 250

Con una ganaschia girevole



40 04 250



40 14 250



Art. No.	EAN 4003773-	↔ mm		⊘ mm	□ mm	⬡ mm	⚖ g
40 04 180	022190	180		35	25	32	310
40 04 250	002710	250		35	30	32	521
40 14 250	080329	250		43	42	45	600

Pinze a morsetto per saldatori

42

- > Per serrare e tenere materiale piatto o sagomato
- > Per alta sollecitazione
- > Con regolazione a vite e leva interna a scatto
- > Utilizzabile con una sola mano
- > Con leva articolata per forza di serraggio elevata
- > Corpo pinza: acciaio laminato, altamente resistente



42 14 280

Con ganasce in acciaio fuso resistenti al calore; serraggio parallelo di materiale piatto o sagomato durante la saldatura; anche per profili con spessore fino a 25 mm

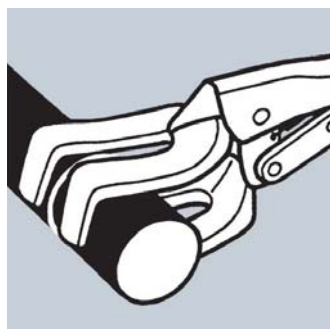

42 24 280

Con ganasce in acciaio fuso resistenti al calore; serraggio radiale parallelo di materiale tubolare e tondo durante la saldatura

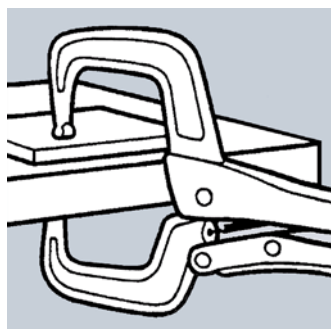

42 34 280

Ganasce in acciaio al cromo vanadio, forgiate e stampate a caldo; serraggio di pezzi e profili voluminosi con spessore fino a 40 mm

42 44 280

Con becchi mobili; ganasce in acciaio al cromo vanadio, forgiate e stampate a caldo; serraggio bilanciato di pezzi e profili voluminosi con spessore fino a 40 mm



42 14 280



42 24 280



42 34 280



42 44 280

Art. No.	EAN 4003773-	↔ mm	Esecuzione	⊘ mm	□ mm	⚖ g
42 14 280	022206	280	zincata lucida	30-65	50	917
42 24 280	022213	280	zincata lucida	10-70		850
42 34 280	022220	280	zincata lucida		90	692
42 44 280	080350	280	zincata lucida		90	740

Pinze a morsetto

41

- > Presa sicura di materiale piatto o sagomato
- > Per alta sollecitazione
- > Con regolazione a vite e leva interna a scatto
- > Utilizzabile con una sola mano
- > Con leva articolata per forza di serraggio elevata
- > Corpo pinza: acciaio laminato, altamente resistente
- > Ganasce: acciaio al cromo vanadio, forgiato

Forma 0

Con ganasce per materiale tondo, con tronchese

Forma 1

Con ganasce a forma doppia prismatica, per materiale tondo, sagomato e piatto

Forma 2

Con ganasce diritte per materiale piano

Forma 3

Pinza a morsetto a becchi lunghi, sottili

Forma 4

Pinza a morsetto a becchi lunghi, sottili; ideale per punti difficilmente accessibili; zona di presa non dentata per lo sbloccaggio di tubi flessibili

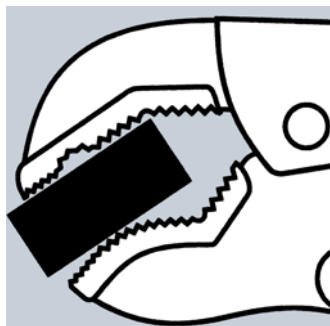
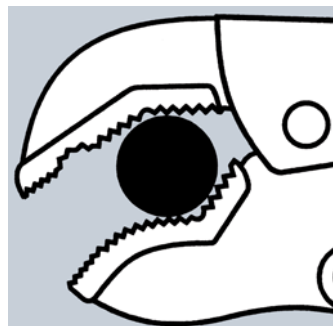
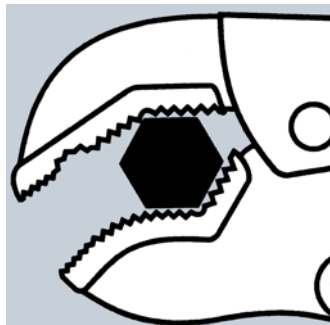
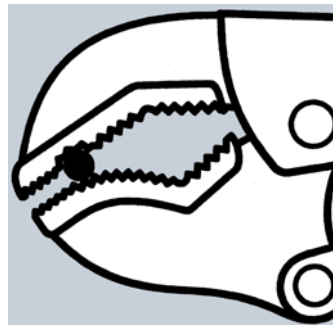

41 04 250



41 14 250



41 24 225



41 34 165



41 44 200

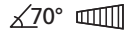

Art. No.	EAN 4003773-	↔ mm		Esecuzione	Forma	○ mm	□ mm	⬡ mm	⚖ g
41 04 180	002741	180			0	30	20	30	363
41 04 250	002758	250		zincata lucida	0	40	20	30	517
41 04 300	022183	300			0	65	30	34	923
41 14 250	023470	250		zincata lucida	1	36	36	36	557
41 24 225	023487	225		zincata lucida	2	25	16	30	504
41 34 165	047858	165		zincata lucida	3	20	10	24	189
41 44 200	080343	200		zincata lucida	4	20	20	30	400

Pinze per anelli di sicurezza



Pinze per anelli di sicurezza per anelli di sicurezza interni a fori	76
Pinze per anelli di sicurezza per anelli di sicurezza esterni su alberi	77
Pinze di precisione per anelli di sicurezza per anelli di sicurezza interni a fori	78
– con meccanismo di limitazione apertura/chiusura pinza	79
Pinze di precisione per anelli di sicurezza per anelli di sicurezza esterni su alberi	80
– con meccanismo di limitazione apertura/chiusura pinza	81
Pinze per anelli di sicurezza per anelli di sicurezza interni di grandi dimensioni	82
Pinze per anelli di sicurezza per anelli di sicurezza esterni di grandi dimensioni	82
Utensile per anelli di sicurezza	83
Pinze per anelli di sicurezza per anelli elastici (su alberi)	84
Pinze per anelli di sicurezza per anelli mordenti (su alberi)	84
Assortimenti di pinze per anelli di sicurezza	85
Assortimenti di pinze in inserti in materiale espanso	87
Assortimenti di pinze di precisione per anelli di sicurezza	88

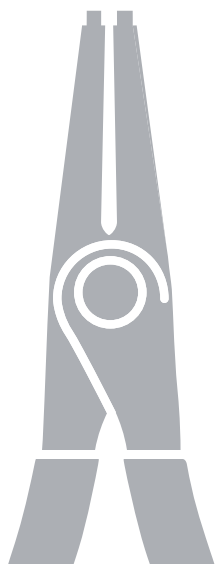

Pinze per anelli di sicurezza

per anelli di sicurezza interni a fori

44

- > Forma robusta, forgiata
- > Punta resistenti, antiscivolo
- > Corpo pinza e becchi: acciaio al cromo vanadio, forgiato, temperato ad olio



44 11 J2



44 21 J21
90°



44 31 J22
45°

Forma 1
DIN 5256 C; punte diritte

Forma 2
DIN 5256 D; punte piegate a 90°

Forma 3
punte piegate a 45°

Art. No.	EAN	↔ mm		Esecuzione	Testa	Manici	Forma	Per fori Ø mm	Punte Ø mm	⚖ g
44 11 J0	040286	140	☉	bonderizzata nera	pulita	rivestiti in resina sintetica	1	8 - 13	0,9	88
44 11 J1	022862	140					1	12 - 25	1,3	88
44 11 J2	022879	180					1	19 - 60	1,8	135
44 11 J3	033943	225					1	40 - 100	2,3	196
44 11 J4	042549	320					1	85 - 140	3,2	469
44 13 J0	048176	140	☉	cromata		rivestiti in resina sintetica	1	8 - 13	0,9	89
44 13 J1	042938	140					1	12 - 25	1,3	88
44 13 J2	042945	180					1	19 - 60	1,8	138
44 13 J3	042952	225					1	40 - 100	2,3	194
44 13 J4	017301	320					1	85 - 140	3,2	463
44 21 J01	040132	130	☉ 90°	bonderizzata nera	pulita	rivestiti in resina sintetica	2	8 - 13	0,9	88
44 21 J11	022886	130					2	12 - 25	1,3	88
44 21 J21	022893	170					2	19 - 60	1,8	139
44 21 J31	033769	215					2	40 - 100	2,3	196
44 21 J41	043683	300					2	85 - 140	3,2	462
44 23 J11	042969	130	☉ 90°	cromata		rivestiti in resina sintetica	2	12 - 25	1,3	89
44 23 J21	042976	170					2	19 - 60	1,8	138
44 23 J31	042983	215					2	40 - 100	2,3	200
44 31 J02	066941	140	☉ 45°	bonderizzata nera	pulita	rivestiti in resina sintetica	3	8 - 13	0,9	90
44 31 J12	066958	140					3	12 - 25	1,3	90
44 31 J22	066965	180					3	19 - 60	1,8	140
44 31 J32	066972	225					3	40 - 100	2,3	195
44 31 J42	066989	310					3	85 - 140	3,2	465

Pinze per anelli di sicurezza

per anelli di sicurezza esterni su alberi

46

- > Forma robusta, forgiata
- > Punte resistenti, antiscivolo
- > Corpo pinza e becchi: acciaio al cromo vanadio, forgiato, temperato ad olio

46 11 A2
○ \varnothing MM46 21 A21
○ $\sphericalangle 90^\circ$ MM46 31 A22
○ $\sphericalangle 45^\circ$ MM

- Forma 1**
DIN 5254 A; punte diritte
- Forma 2**
DIN 5254 B; punte piegate a 90°
- Forma 3**
punte piegate a 45°

Art. No.	EAN	↔ mm		Esecuzione	Testa	Manici	Forma	Per alberi Ø mm	Punte Ø mm	g
46 11 A0	033950	140	○ MM	bonderizzata nera	pulita	rivestiti in resina sintetica	1	3 - 10	0,9	85
46 11 A1	022909	140					1	10 - 25	1,3	86
46 11 A2	022916	180					1	19 - 60	1,8	134
46 11 A3	033974	210					1	40 - 100	2,3	220
46 11 A4	042532	320					1	85 - 140	3,2	505
46 13 A0	017417	140	○ MM	cromata		rivestiti in resina sintetica	1	3 - 10	0,9	85
46 13 A1	042990	140					1	10 - 25	1,3	82
46 13 A2	043003	180					1	19 - 60	1,8	133
46 13 A3	043010	210					1	40 - 100	2,3	211
46 21 A01	033967	125					○ $\sphericalangle 90^\circ$ MM	bonderizzata nera	pulita	rivestiti in resina sintetica
46 21 A11	023005	125	2	10 - 25	1,3	85				
46 21 A21	022923	170	2	19 - 60	1,8	132				
46 21 A31	033981	200	2	40 - 100	2,3	219				
46 21 A41	039365	300	2	85 - 140	3,2	510				
46 23 A01	017509	125	○ $\sphericalangle 90^\circ$ MM	cromata		rivestiti in resina sintetica	2	3 - 10	0,9	84
46 23 A11	043027	125					2	10 - 25	1,3	84
46 23 A21	043034	170					2	19 - 60	1,8	132
46 23 A31	043041	200					2	40 - 100	2,3	221
46 31 A02	066996	130					○ $\sphericalangle 45^\circ$ MM	bonderizzata nera	pulita	rivestiti in resina sintetica
46 31 A12	067009	130	3	10 - 25	1,3	85				
46 31 A22	067016	185	3	19 - 60	1,8	133				
46 31 A32	067023	210	3	40 - 100	2,3	213				
46 31 A42	067030	310	3	85 - 140	3,2	511				

Pinze di precisione per anelli di sicurezza

per anelli di sicurezza interni a fori

48

Con punte inserite per lavorare in modo sicuro

Per elevate sollecitazioni nell'impiego continuo: durata fino a dieci volte superiore rispetto ai becchi torniti

- > Articolazione a vite: alta precisione e movimento ottimale
- > Manici con rivestimento in resina sintetica antiscivolo
- > Corpo pinza: acciaio al cromo vanadio, forgiato, temperato ad olio
- > Punte inserite: filo di acciaio per molle, estruso

Forma 1

DIN 5256 C; punte diritte

Forma 2

DIN 5256 D; punte piegate a 90°



48 11 J2



48 21 J21
90°

Qualità top

Montaggio facile e sicuro: punte in acciaio per molle ad alta densità, inserite e serrate alta precisione geometrica, per un'elevata sicurezza contro i sovraccarichi, ad es. durante lo smontaggio di anelli bloccati. Le ampie superfici di contatto e la posizione delle punte ostacolano lo sfilamento degli anelli.



Precisione e durata

Per le punte viene utilizzato un acciaio per molle altamente compatto con una superficie senza scanalature. Questo rende le punte dinamiche e più resistenti alla sollecitazione statica. In caso di singolo sovraccarico, le punte sono più stabili del 30 % rispetto alle pinze tradizionali con buona accessibilità nel montaggio. In caso di carico dinamico, la punta dura fino a 10 volte più a lungo! Sulle pinze di precisione per anelli di sicurezza, le punte vengono fissate con processo di deformazione a caldo. Le punte sono assolutamente anticaduta!



Punte stabili in acciaio ad alta densità inserite nel becco

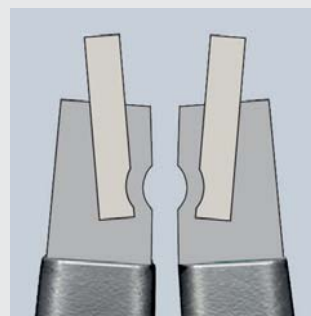

Accoppiamento di forma mediante pressione inserite nel becco

Art. No.	EAN 4003773-	↔ mm		Esecuzione	Manici	Forma	Per fori Ø mm	Punte Ø mm	⚖ g
48 11 J0	048510	140	☺	bonderizzata grigia	rivestiti in resina sintetica antiscivolo	1	8 - 13	0,9	105
48 11 J1	048527	140				1	12 - 25	1,3	105
48 11 J2	048534	180				1	19 - 60	1,8	175
48 11 J3	048541	225				1	40 - 100	2,3	266
48 11 J4	048558	320				1	85 - 140	3,2	580
48 21 J01	048619	130	☺ 90° ☺	bonderizzata grigia	rivestiti in resina sintetica antiscivolo	2	8 - 13	0,9	105
48 21 J11	048633	130				2	12 - 25	1,3	105
48 21 J21	048640	165				2	19 - 60	1,8	175
48 21 J31	048657	210				2	40 - 100	2,3	265
48 21 J41	048664	305				2	85 - 140	3,2	576

Ora anche con meccanismo di limitazione apertura/chiusura pinza Per tutti gli anelli da Ø 8 - 100 mm

- > Con limitazione di apertura/chiusura per assicurare un montaggio conformemente alla norma DIN 472
- > La vite regolabile impedisce la distensione eccessiva degli anelli
- > Regolazione mediante vite a esagono cavo incassato
- > Ideale per la produzione di serie, evita in modo efficace una dilatazione eccessiva degli anelli

Forma 3

DIN 5256 C; punte diritte



Forma 4

DIN 5256 D; punte piegate a 90°



48 31 J2
 





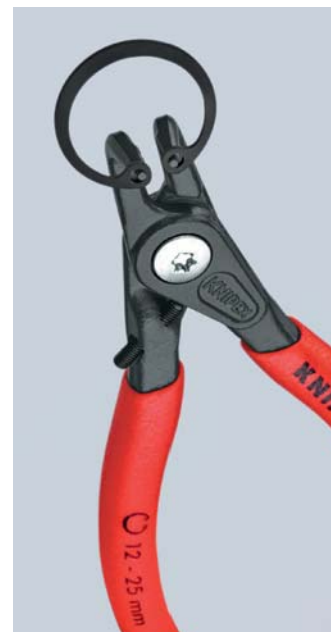

48 41 J21
 $\angle 90^\circ$ 

Pinze per anelli di sicurezza KNIPEX con limite di chiusura/apertura

Per il montaggio conforme alla norma di anelli di sicurezza nella produzione seriale industriale. Proprio i fabbricanti di componenti sensibili e determinanti per la sicurezza (come ad es. freni o riduttori) tengono molto al rispetto delle norme DIN 471 e 472. In questo caso, è richiesto un montaggio degli anelli con l'ausilio di pinze con limite di apertura/chiusura o cono. Le pinze per anelli di sicurezza KNIPEX con limite di apertura/chiusura soddisfano questa esigenza garantendo inoltre una lunga durata.



Art. No.	EAN 4003773-	↔ mm		Esecuzione	Manici	Forma	Per fori Ø mm	Punte Ø mm	⚖ g
48 31 J0	079552	140	 	bonderizzata grigia	rivestiti in resina sintetica antiscivolo	3	8 - 13	0,9	105
48 31 J1	073864	140				3	12 - 25	1,3	105
48 31 J2	073871	180				3	19 - 60	1,8	175
48 31 J3	073888	225				3	40 - 100	2,3	266
48 41 J01	079569	130	 $\angle 90^\circ$ 	bonderizzata grigia	rivestiti in resina sintetica antiscivolo	4	8 - 13	0,9	105
48 41 J11	079576	130				4	12 - 25	1,3	105
48 41 J21	080695	165				4	19 - 60	1,8	175
48 41 J31	079590	210				4	40 - 100	2,3	265

Pinze di precisione per anelli di sicurezza

per anelli di sicurezza esterni su alberi

49

Con punte inserite per lavorare in modo sicuro
Per elevate sollecitazioni nell'impiego continuo:
durata fino a dieci volte superiore rispetto ai becchi
torniti



- > Ampia superficie di appoggio sulle punte: nessuna deformazione degli anelli, montaggio semplice
- > Articolazione a vite: alta precisione e movimento ottimale
- > Con molla di apertura inserita nell'articolazione
- > Manici con rivestimento in resina sintetica antiscivolo
- > Corpo pinza: acciaio al cromo vanadio, forgiato, temperato ad olio
- > Punte inserite: filo di acciaio per molle, estruso

Forma 1

DIN 5254 A; punte diritte

Forma 2

DIN 5254 B; punte piegate a 90°

Qualità top

Montaggio facile e sicuro: punte in acciaio per molle ad alta densità, inserite e serrate alta precisione geometrica, per un'elevata sicurezza contro i sovraccarichi, ad es. durante lo smontaggio di anelli bloccati. Le ampie superfici di contatto e la posizione delle punte ostacolano lo sfilamento degli anelli.



Molla interna: posizione protetta dentro la precisa articolazione a vite. Non ostacola il lavoro, non si sporca e non si perde



Presca sicura degli anelli: le ampie superfici d'appoggio e la particolare posizione delle pinze evitano la fuoriuscita dell'anello



49 11 A2



49 21 A21

Precisione e durata

Per le punte viene utilizzato un acciaio per molle altamente compatto con una superficie senza scanalature. Questo rende le punte dinamiche e più resistenti alla sollecitazione statica. In caso di singolo sovraccarico, le punte sono più stabili del 30 % rispetto alle pinze tradizionali con buona accessibilità nel montaggio. In caso di carico dinamico, la punta dura fino a 10 volte più a lungo! Sulle pinze di precisione per anelli di sicurezza, le punte vengono fissate con processo di deformazione a caldo. Le punte sono assolutamente anticaduta!



Punte stabili in acciaio ad alta densità inserite nel becco

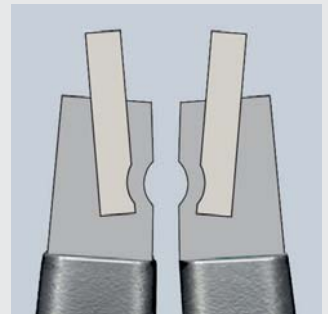

Accoppiamento di forma mediante pressione inserite nel becco

Art. No.	EAN 4003773-	↔ mm		Esecuzione	Manici	Forma	Per alberi Ø mm	Punte Ø mm	⚖ g
49 11 A0	048718	140		bonderizzata grigia	rivestiti in resina sintetica antiscivolo	1	3 - 10	0,9	101
49 11 A1	048725	140				1	10 - 25	1,3	100
49 11 A2	048732	180				1	19 - 60	1,8	170
49 11 A3	048749	225				1	40 - 100	2,3	270
49 11 A4	048756	320				1	85 - 140	3,2	599
49 21 A01	048817	130		bonderizzata grigia	rivestiti in resina sintetica antiscivolo	2	3 - 10	0,9	100
49 21 A11	048824	130				2	10 - 25	1,3	102
49 21 A21	048831	165				2	19 - 60	1,8	169
49 21 A31	048848	210				2	40 - 100	2,3	272
49 21 A41	048855	305				2	85 - 140	3,2	601

Ora anche con meccanismo di limitazione apertura/chiusura pinza Per tutti gli anelli da Ø 3 - 100 mm

- > Con limitazione di apertura/chiusura per assicurare un montaggio conformemente alla Norma DIN 471
- > La vite regolabile impedisce la distensione eccessiva degli anelli
- > Regolazione mediante vite a esagono cavo incassato
- > Ideale per la produzione di serie, evita in modo efficace una dilatazione eccessiva degli anelli

Forma 3

DIN 5254 A; punte diritte

Forma 4

DIN 5254 B; punte piegate a 90°



49 31 A0
  



49 31 A2
  





49 41 A11
 $\angle 90^\circ$  

Pinze per anelli di sicurezza KNIPEX con limite di chiusura/apertura

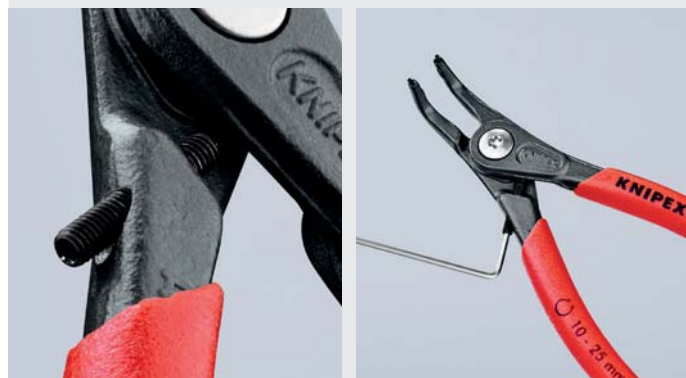
Per il montaggio conforme alla norma di anelli di sicurezza nella produzione seriale industriale. Proprio i fabbricanti di componenti sensibili e determinanti per la sicurezza (come ad es. freni o riduttori) tengono molto al rispetto delle norme DIN 471 e 472. In questo caso, è richiesto un montaggio degli anelli con l'ausilio di pinze con limite di apertura/chiusura o cono. Le pinze per anelli di sicurezza KNIPEX con limite di apertura/chiusura soddisfano questa esigenza garantendo inoltre una lunga durata.



Art. No.	EAN 4003773-	↔ mm		Esecuzione	Manici	Forma	Per alberi Ø mm	Punte Ø mm	⚖ g
49 31 A0	061748	140		bonderizzata grigia	rivestiti in resina sintetica antiscivolo	3	3 - 10	0,9	103
49 31 A1	073895	140				3	10 - 25	1,3	100
49 31 A2	073901	180				3	19 - 60	1,8	170
49 31 A3	073918	225				3	40 - 100	2,3	270
49 41 A01	061755	130		bonderizzata grigia	rivestiti in resina sintetica antiscivolo	4	3 - 10	0,9	102
49 41 A11	079606	130				4	10 - 25	1,3	102
49 41 A21	079613	165				4	19 - 60	1,8	169
49 41 A31	079620	210				4	40 - 100	2,3	272

Pinze per anelli di sicurezza

per anelli di sicurezza interni di grandi dimensioni



44

- > Con meccanismo di bloccaggio
- > Con punte intercambiabili in acciaio bonificato
- > Nera, verniciata a polvere
- > Corpo pinza: acciaio laminato, altamente resistente
- > Becchi: acciaio speciale per utensili, temperato ad olio



44 10 J6
 





44 20 J61
 $\sphericalangle 90^\circ$ 

Forma 1

DIN 5256 C; punte diritte

Forma 2

DIN 5256 D; punte piegate a 90°

Art. No.	EAN 4003773-	↔ mm		Esecuzione	Forma	Per fori Ø mm	Punte Ø mm	⚖ g
44 10 J5	024910	570		nera, verniciata a polvere	1	122 - 300	3,5	1738
44 10 J6	024927	580			1	252 - 400	4,5	1755
44 20 J51	024958	590		nera, verniciata a polvere	2	122 - 300	3,5	1803
44 20 J61	024965	600			2	252 - 400	4,5	1723
44 19 J5	024934	1 paio di punte di ricambio per 44 10 J5						
44 19 J6	024941	1 paio di punte di ricambio per 44 10 J6						
44 29 J51	024972	1 paio di punte di ricambio per 44 20 J51						
44 29 J61	024989	1 paio di punte di ricambio per 44 20 J61						

Pinze per anelli di sicurezza

per anelli di sicurezza esterni di grandi dimensioni

46

- > Con meccanismo di bloccaggio
- > Con punte intercambiabili in acciaio bonificato
- > Nera, verniciata a polvere
- > Corpo pinza: acciaio laminato, altamente resistente
- > Becchi: acciaio speciale per utensili, temperato ad olio



46 10 A5
 





46 20 A61
 $\sphericalangle 90^\circ$ 

Forma 1

DIN 5254 A; punte diritte

Forma 2

DIN 5254 B; punte piegate a 90°

Art. No.	EAN 4003773-	↔ mm		Esecuzione	Forma	Per alberi Ø mm	Punte Ø mm	⚖ g
46 10 A5	024996	560		nera, verniciata a polvere	1	122 - 300	3,5	1773
46 10 A6	025009	570			1	252 - 400	4,5	1795
46 20 A51	025023	570		nera, verniciata a polvere	2	122 - 300	3,5	1832
46 20 A61	025030	580			2	252 - 400	4,5	1826
46 19 A5	024316	1 paio di punte di ricambio per 46 10 A5						
46 19 A6	025016	1 paio di punte di ricambio per 46 10 A6						
46 29 A51	025047	1 paio di punte di ricambio per 46 20 A51						
46 29 A61	025054	1 paio di punte di ricambio per 46 20 A61						

Utensile per anelli di sicurezza

per anelli interni ed esterni fino all'ampiezza nominale di 1000 mm

46

- > Utilizzo universale per anelli di sicurezza di diametro nominale da 400 a 1000 mm
- > Apertura e chiusura sicura degli anelli e trattenuta mediante meccanismo di precisione autobloccante
- > Per il montaggio e lo smontaggio di anelli di sicurezza in un'unica operazione
- > Fissaggio sicuro degli anelli grazie all' alloggiamento corto e diretto
- > Punte intercambiabili Ø 6 mm e 9 mm, per diverse gamme di diametro
- > Azionamento a scelta mediante chiave esagonale, chiave a cricchetto o avvitatore a batteria
- > Campi di impiego: ovunque sia necessario trasmettere forze e coppie di serraggio elevati con alberi e cuscinetti di grandi dimensioni, ad es. impianti eolici, impianti di sfruttamento delle maree, costruzione di generatori, centrali idroelettriche, costruzione di macchine di grandi dimensioni (laminatoi, presse), costruzioni navali, aeronautica e industria aerospaziale
- > Utensile in valigetta in resina sintetica con fondo in materiale espanso
- > Materiale delle punte della pinza: acciaio al cromo vanadio



46 10 100



Azionamento manuale



Azionamento automatico



Inserti intercambiabili per anelli di sicurezza interni ed esterni



Art. No.	EAN		Per fori Ø mm	Per alberi Ø mm	g
46 10 100	4003773- 075417	○○	400 - 1000	400 - 1000	2200

Pinze per anelli di sicurezza

per anelli elastici (su alberi)

45

- > Per il montaggio di anelli di spallamento e dispositivi di sicurezza senza forature
- > Per l'impiego su alberi
- > Con molla di ritorno
- > Acciaio al cromo vanadio, forgiato, temperato ad olio



45 10 170
 MM



45 21 200
 $\angle 30^\circ$ MM

45 10 170

Per anelli con apertura minima di 3,6 mm

45 21 200

Becchi piegati con centratura; per anelli elastici a norma a partire da \varnothing 12 mm, p. es. per dispositivi di sicurezza sull'albero cardanico di un veicolo; apertura minima degli anelli 2,2 mm



45 10 170



45 21 200



45 21 200

Art. No.	EAN 4003773-	↔ mm		Esecuzione	Manici	g
45 10 170	017370	170		brunita		156
45 21 200	031208	200		brunita	rivestiti in resina sintetica	186

Pinze per anelli di sicurezza

per anelli mordenti (su alberi)

46

- > Per il montaggio di anelli mordenti su alberi \varnothing 1,5 - 30 mm
- > Con molla di ritorno
- > Forma robusta, forgiata
- > Punta resistenti, antiscivolo
- > Corpo pinza e becchi: acciaio al cromo vanadio, forgiato, temperato ad olio



46 11 G0
 MM

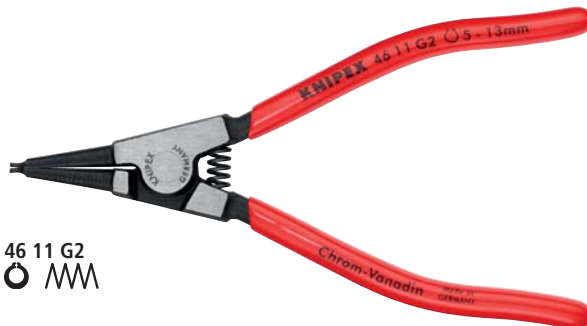

46 11 G2
 MM

46 11 G0

Per anelli \varnothing 1,5 - 4 mm, con vite di regolazione come protezione contro l'eccessiva divaricazione

Art. No.	EAN 4003773-	↔ mm		Esecuzione	Testa	Manici	Per alberi \varnothing mm	Punte \varnothing mm	g
46 11 G0	047896	140		bonderizzata nera	pulita	rivestiti in resina sintetica	1,5 - 4,0	0,9	87
46 11 G1	031062	140		bonderizzata nera	pulita	rivestiti in resina sintetica	4,0 - 7,0	1,3	85
46 11 G2	031079	140					5,0 - 13,0	1,8	85
46 11 G3	031086	140					14,0 - 18,0	2,3	86
46 11 G4	031093	180					20,0 - 30,0	3,2	134

Assortimenti di pinze per anelli di sicurezza

4 pezzi

00
19

- > Astuccio di materiale sintetico molto resistente
- > Con pratica chiusura rapida, regolabile

00 19 56 / 00 19 56 V01

Quattro pinze per anelli di sicurezza interni ed esterni

00 19 57 / 00 19 57 V01

Quattro pinze di precisione per anelli di sicurezza per massime esigenze



00 19 56



00 19 57



00 19 56 V01



00 19 57 V01

Art. No.	EAN			Forma	Per fori Ø mm	Punte Ø mm	Quantità	g
00 19 56	4003773-030973		Assortimento di pinze per anelli di sicurezza 4 pezzi					670
		☉	44 11 J2	Pinza per anelli di sicurezza, per anelli di sicurezza interni a fori	punte diritte	19 - 60	1,8	1
		☉ ∠90°	44 21 J21	Pinza per anelli di sicurezza, per anelli di sicurezza interni a fori	becchi piegati	19 - 60	1,8	1
		☉ MM	46 11 A2	Pinza per anelli di sicurezza, per anelli di sicurezza esterni su alberi	punte diritte	19 - 60	1,8	1
		☉ ∠90° MM	46 21 A21	Pinza per anelli di sicurezza, per anelli di sicurezza esterni su alberi	becchi piegati	19 - 60	1,8	1
00 19 56 V01	081548	☉	44 11 J1	Pinza per anelli di sicurezza, per anelli di sicurezza interni a fori	punte diritte	12 - 25	1,3	1
		☉	44 11 J2	Pinza per anelli di sicurezza, per anelli di sicurezza interni a fori		19 - 60	1,8	1
		☉ MM	46 11 A1	Pinza per anelli di sicurezza, per anelli di sicurezza esterni su alberi		10 - 25	1,3	1
		☉ MM	46 11 A2	Pinza per anelli di sicurezza, per anelli di sicurezza esterni su alberi		19 - 60	1,8	1
00 19 57	050056		Assortimento di pinze di precisione per anelli di sicurezza 4 pezzi					665
		☉	48 11 J1	Pinza di precisione per anelli di sicurezza, per anelli di sicurezza interni a fori	punte diritte	12 - 25	1,3	1
		☉	48 11 J2	Pinza di precisione per anelli di sicurezza, per anelli di sicurezza interni a fori		19 - 60	1,8	1
		☉ MM	49 11 A1	Pinza di precisione per anelli di sicurezza, per anelli di sicurezza esterni su alberi		10 - 25	1,3	1
		☉ MM	49 11 A2	Pinza di precisione per anelli di sicurezza, per anelli di sicurezza esterni su alberi		19 - 60	1,8	1
00 19 57 V01	081555	☉	48 11 J2	Pinza di precisione per anelli di sicurezza, per anelli di sicurezza interni a fori	punte diritte	19 - 60	1,3	1
		☉ ∠90°	48 21 J21	Pinza di precisione per anelli di sicurezza, per anelli di sicurezza interni a fori	becchi piegati	19 - 60	1,8	1
		☉ MM	49 11 A2	Pinza di precisione per anelli di sicurezza, per anelli di sicurezza esterni su alberi	punte diritte	19 - 60	1,3	1
		☉ ∠90° MM	49 21 A21	Pinza di precisione per anelli di sicurezza, per anelli di sicurezza esterni su alberi	becchi piegati	19 - 60	1,8	1
00 19 56 LE	035954		Borsa portautensili avvolgibile, vuota					171

Assortimenti di pinze per anelli di sicurezza

8 pezzi

00
19

- > Astuccio di materiale sintetico molto resistente
- > Con pratica chiusura rapida, regolabile

00 19 58 V01

Otto pinze per anelli di sicurezza interni ed esterni

00 19 58 V02

Otto pinze di precisione per anelli di sicurezza per massime esigenze



00 19 58 V01



00 19 58 V02

Art. No.	EAN		Forma	Per fori Ø mm	Punte Ø mm	Quantità	g	
00 19 58 V01	4003773-081562		Assortimento di pinze per anelli di sicurezza 8 pezzi				1156	
		☉	44 11 J1	Pinza per anelli di sicurezza, per anelli di sicurezza interni a fori	punte diritte	12 - 25	1,3	1
		☉	44 11 J2			19 - 60	1,8	1
		☉ ∠90°	44 21 J11	Pinza per anelli di sicurezza, per anelli di sicurezza esterni su alberi	becchi piegati	12 - 25	1,3	1
		☉ ∠90°	44 21 J21			19 - 60	1,8	1
		☉ M	46 11 A1	Pinza di precisione per anelli di sicurezza, per anelli di sicurezza interni a fori	punte diritte	10 - 25	1,3	1
		☉ M	46 11 A2			19 - 60	1,8	1
		☉ ∠90° M	46 21 A11	Pinza di precisione per anelli di sicurezza, per anelli di sicurezza esterni su alberi	becchi piegati	10 - 25	1,3	1
		☉ ∠90° M	46 21 A21			19 - 60	1,8	1
00 19 58 V02	081579		Assortimento di pinze per anelli di sicurezza 8 pezzi				1357	
		☉	48 11 J1	Pinza di precisione per anelli di sicurezza, per anelli di sicurezza interni a fori	punte diritte	12 - 25	1,3	1
		☉	48 11 J2			19 - 60	1,8	1
		☉ ∠90°	48 21 J11	Pinza di precisione per anelli di sicurezza, per anelli di sicurezza esterni su alberi	becchi piegati	12 - 25	1,3	1
		☉ ∠90°	48 21 J21			19 - 60	1,8	1
		☉ M	49 11 A1	Pinza di precisione per anelli di sicurezza, per anelli di sicurezza interni a fori	punte diritte	10 - 25	1,3	1
		☉ M	49 11 A2			19 - 60	1,8	1
		☉ ∠90° M	49 21 A11	Pinza di precisione per anelli di sicurezza, per anelli di sicurezza esterni su alberi	becchi piegati	10 - 25	1,3	1
		☉ ∠90° M	49 21 A21			19 - 60	1,8	1
00 19 58 LE	081920		Borsa portautensili avvolgibile, vuota				281	

Assortimenti di pinze in inserti in materiale espanso

00
20

- > In inserto protettivo preformato in materiale espanso per banchi di lavoro e carrelli portautensili
- > Per la conservazione ordinata degli utensili
- > Cavità preformate per l'alloggiamento preciso delle pinze
- > Dimensioni dell'inserto in materiale espanso (l x h x p): 335 x 33 x 165 mm
- > Materiale: robusto materiale espanso bicolore a pori chiusi



00 20 01 V02



00 20 01 V09

Art. No.	EAN 4003773-			Quantità	g
00 20 01 V02	069652		Assortimento di pinze «SRZ» sei pinze di precisione per anelli di sicurezza in inserto di materiale espanso		915
			48 11 J1	1	
			48 11 J2	1	
			48 21 J21	1	
			49 11 A1	1	
			49 11 A2	1	
			49 21 A21	1	
00 20 01 V09	073291		Assortimento di pinze «SRZ II» quattro pinze di precisione per anelli di sicurezza in inserto di materiale espanso		820
			48 11 J2	1	
			48 21 J21	1	
			49 11 A2	1	
			49 21 A21	1	



Assortimenti di pinze di precisione per anelli di sicurezza

00
20

- > Contenente pinze di precisione per anelli di sicurezza per massime esigenze
- > Assortimento in elegante confezione con foro per espositore self-service
- > Confezione plastificata, adatta anche per la successiva conservazione delle pinze



00 20 03 SB
⊙ ⊙



00 20 04 SB
⊙ ⊙

Art. No.	EAN 4003773-			Quantità	g
00 20 03 SB	050100		Assortimento di pinze di precisione per anelli di sicurezza		685
		⊙	48 11 J1	1	
			48 11 J2	1	
		⊙	49 11 A1	1	
			49 11 A2	1	
00 20 04 SB	062417		Assortimento di pinze di precisione per anelli di sicurezza		1275
		⊙	48 11 J1	1	
			48 11 J2	1	
		⊙	49 11 A1	1	
			49 11 A2	1	
		⊙ $\angle 90^\circ$	48 21 J11	1	
			48 21 J21	1	
		⊙ $\angle 90^\circ$	49 21 A11	1	
			49 21 A21	1	

Assortimento di pinze di precisione per anelli di sicurezza

8 pezzi

00
21

- > Valigetta in robusta resina sintetica antiurto
- > Contenente pinze di precisione per anelli di sicurezza per massime esigenze
- > Cavità preformate per l'alloggiamento preciso delle pinze
- > Per la conservazione ordinata degli utensili
- > Dimensioni, esterne (l x h x p): 260 x 80 x 210 mm

00 21 25
⊙ ⊙



Art. No.	EAN 4003773-			Quantità	g
00 21 25	050131		Assortimento di pinze di precisione per anelli di sicurezza		1635
		⊙	48 11 J1	1	
			48 11 J2	1	
		⊙	49 11 A1	1	
			49 11 A2	1	
		⊙ $\angle 90^\circ$	48 21 J11	1	
			48 21 J21	1	
		⊙ $\angle 90^\circ$	49 21 A11	1	
			49 21 A21	1	

Assortimenti di pinze per anelli di sicurezza

00
20

- > Contenente le più comuni pinze per anelli di sicurezza interni ed esterni
- > Assortimento in elegante confezione con foro per espositore Self-service
- > Confezione plastificata, adatta anche per la successiva conservazione delle pinze



00 20 04 V01
○ ○

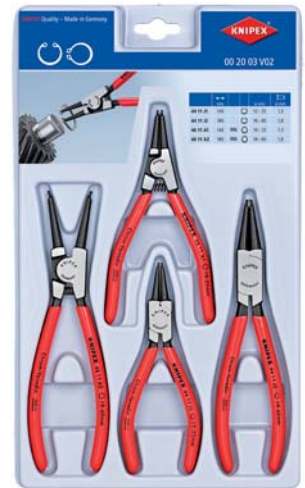

00 20 03 V02
○ ○

Art. No.	EAN 4003773-			Quantità	g
00 20 03 V02	077640		Assortimento di pinze per anelli di sicurezza		450
		○	44 11 J1	1	
			44 11 J2	1	
		○ MM	46 11 A1	1	
			46 11 A2	1	
00 20 04 V01	077633		Assortimento di pinze per anelli di sicurezza		890
		○	44 11 J1	1	
			44 11 J2	1	
		○ ∠90°	44 21 J11	1	
			44 21 J21	1	
		○ MM	46 11 A1	1	
			46 11 A2	1	
		○ ∠90° MM	46 21 A11	1	
			46 21 A21	1	



Tenaglie per ferraioli
e cementisti



Tenaglie	92
Tenaglia a martello	92
Tenaglia per maniscalchi (pinza per carrozzeria)	93
Tenaglia per vasai (tenaglia per tegole)	93
Tronchesi per meccanica con tagliente frontale	93
Tenaglie per ferraioli e cementisti (pinze per ferraioli e cementisti)	94
Tenaglie per ferraioli e cementisti tipo rinforzato	95

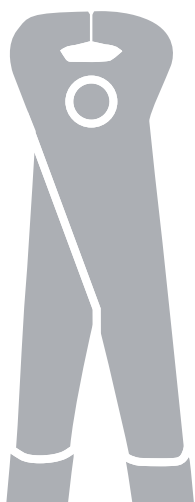

Tenaglie

DIN ISO 9243

50

- > Per massima sollecitazione
- > Apprezzata dai professionisti per la lavorazione precisa
- > Usura limitata e peso equilibrato
- > Durezza dei taglienti ca. 60 HRC
- > Acciaio speciale per utensili, forgiato, temperato ad olio



50 00 210



50 01 225



Art. No.	EAN 4003773-	↔ mm		Esecuzione	Testa	Manici	Lunghezza lama mm	Valori di taglio Ø mm	⚖ g
50 00 160	013129	160		bonderizzata nera	pulita		20,5	1,8	215
50 00 180	013136	180					23	2,0	303
50 00 210	013143	210	✓				25,5	2,2	398
50 00 225	013150	225					25,5	2,2	427
50 00 250	013167	250					28	2,2	563
50 00 300	015710	300					33	2,4	862
50 01 160	015802	160		bonderizzata nera	pulita	rivestiti in resina sintetica	20,5	1,8	223
50 01 180	016021	180					23	2,0	316
50 01 210	016052	210	✓				25,5	2,2	411
50 01 225	016083	225					25,5	2,2	437
50 01 250	016267	250					28	2,2	583
50 01 300	016915	300					33	2,4	903

Tenaglia a martello

DIN ISO 9243

51

- > Tenaglia con una testa piana per martellare i chiodi
- > Durezza dei taglienti ca. 60 HRC
- > Acciaio speciale per utensili, forgiato, temperato ad olio



Multifunzione:
per l'inserimento e la rimozione di chiodi



51 01 210



Art. No.	EAN 4003773-	↔ mm		Esecuzione	Testa	Manici	Lunghezza lama mm	Valori di taglio Ø mm	⚖ g
51 01 210	023104	210	✓	bonderizzata nera	pulita	rivestiti in resina sintetica	25,5	2,2	413

Tenaglia per maniscalchi

(pinza per carrozzeria)

55

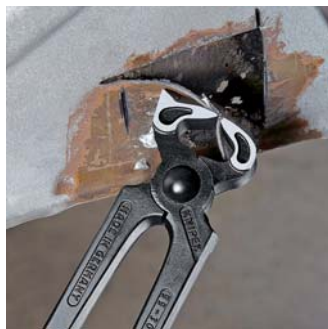

- > Tenaglia speciale per maniscalchi
- > Con testa piccola ed intaglio per togliere i ferri ai cavalli
- > Utilizzabile anche in carrozzerie per lavori di smontaggio
- > Taglienti ulteriormente temperati, durezza dei taglienti ca. 59 HRC
- > Acciaio speciale per utensili, forgiato, temperato ad olio a gradini



55 00 300



Art. No.	EAN	↔ mm		Esecuzione	Testa	Lunghezza lama mm	⚖ g
55 00 300	4003773-014072	300		bonderizzata nera	pulita	20	786

Tenaglia per vasai

(tenaglia per tegole)

58

- > Per lavori con l'argilla
- > Con tronchese per filo metallico dolce
- > Taglienti ulteriormente temperati, durezza dei taglienti ca. 59 HRC
- > Acciaio speciale per utensili, forgiato, temperato ad olio a gradini



58 30 225



Art. No.	EAN	↔ mm		Esecuzione	Testa	Lunghezza lama mm	⚖ g
58 30 225	4003773-014331	225		bonderizzata nera	pulita	20	347

Tronchesi per meccanica con tagliente frontale

68



La forma speciale della testa favorisce un movimento ottimizzato nel serraggio dei nodi d'intreccio nei lavori di armatura

- > Con taglienti per filo metallico a bassa e ad alta resistenza
- > Utilizzabile anche per legare e tagliare fili di fermo per armature
- > Taglienti ulteriormente temperati, durezza dei taglienti ca. 61 HRC
- > Acciaio speciale per utensili bonificato, forgiato, temperato ad olio a gradini



68 01 180



Art. No.	EAN	↔ mm		Esecuzione	Testa	Manici	Lunghezza lama mm	Valori di taglio			⚖ g
								⊘ mm	⊘ mm	⊘ mm	
68 01 160	013792	160					25	4,0	2,8	2,3	202
68 01 180	013808	180		bonderizzata nera	pulita	rivestiti in resina sintetica	29	4,0	3,2	2,5	284
68 01 200	013815	200					31	4,0	3,5	2,8	319
68 01 280	077664	280		bonderizzata nera	pulita	rivestiti in resina sintetica	33	4,5	4,0	3,2	465

Tenaglie per ferraioli e cementisti

(pinze per ferraioli e cementisti)

DIN ISO 9242

99
0

- > Per torcere e tagliare il filo dal rullo in una sola operazione, rapida e sicura
- > La tenaglia più venduta al mondo per precisione e durata insuperabile
- > Taglienti ulteriormente temperati, durezza dei taglienti ca. 61 HRC
- > Acciaio speciale per utensili bonificato, forgiato, temperato ad olio a gradini

99 00 220 K12

con testa stretta 12 mm, particolarmente adatta per piastrellisti



99 00 200



99 00 220



99 00 250



99 00 280



99 00 300



99 00 220 K12



Art. No.	EAN 4003773-	↔ mm		Esecuzione	Testa	Manici	Lunghezza lama mm	Valori di taglio		⚖ g
								●	●	
99 00 200	014393	200					21	1,8	1,4	230
99 00 220	013273	220					23	2,4	1,6	314
99 00 250	013280	250	✔	bonderizzata nera	pulita		25	2,4	1,6	400
99 00 280	014096	280					25	2,8	1,8	455
99 00 300	014409	300					25	3,1	1,8	510
99 00 220 K12	027812	220	✔	bonderizzata nera	pulita		12	2,4	1,6	315
99 01 200	021452	200					21	1,8	1,4	247
99 01 220	021469	220					23	2,4	1,6	334
99 01 250	021483	250	✔	bonderizzata nera	pulita	rivestiti in resina sintetica	25	2,4	1,6	429
99 01 280	021490	280					25	2,8	1,8	499
99 01 300	014416	300					25	3,1	1,8	548
99 04 220	048398	220					23	2,4	1,6	321
99 04 250	048213	250	✔	zincata lucida			25	2,4	1,6	398
99 04 280	048220	280					25	2,8	1,8	457

Tenaglie per ferraioli e cementisti tipo rinforzato

DIN ISO 9242

99
1

A grande forza di taglio

25% meno sforzo rispetto alle comuni tenaglie per ferraioli e cementisti delle stesse dimensioni

Anche per legare tondini in profondità grazie alla sua forma particolarmente affusolata

- > Per torcere e tagliare il filo dal rullo in una sola operazione, rapida e sicura
- > Torsione e taglio del filo in un'unica operazione
- > Articolazione con elevato rapporto di trasmissione, quindi lavoro meno faticoso anche utilizzando fili metallici di maggior spessore
- > Elevato assorbimento delle vibrazioni dovute al taglio: quindi massima protezione dei tendini e della muscolatura
- > Taglienti ulteriormente temperati, durezza dei taglienti ca. 61 HRC
- > Acciaio speciale per utensili bonificato, forgiato, temperato ad olio a gradini



99 10 250



99 10 300



99 11 300



99 14 250



99 14 300



Art. No.	EAN 4003773-	↔ mm	Esecuzione	Testa	Manici	Lunghezza lama mm	Valori di taglio		⚖ g
							● Ø mm	● Ø mm	
99 10 250	071396	250	bonderizzata nera	pulita		23	3,3	1,8	350
99 10 300	022398	300				25	3,8	2,0	501
99 11 250	071402	250	bonderizzata nera	pulita	rivestiti in resina sintetica	23	3,3	1,8	350
99 11 300	042365	300				25	3,8	2,0	537
99 14 250	071419	250	zincata lucida				3,3	1,8	350
99 14 300	028116	300							3,8

Tronchesi



Tronchesi per resina sintetica	98
Tronchese per conduttori di fibre ottiche	98
Tronchesi laterali per meccanica	100
Tronchesi laterali per meccanica – la nuova generazione	101
Tronchesi laterali per meccanica per elettromeccanica	102
X-Cut® – Tronchesi laterali compatti a grande forza di taglio	103
Tronchesi laterali per meccanica tipo «forte»	104
TwinForce® – Tronchesi laterale ad alta prestazione	106
Tronchese con taglienti centrali tipo «forte»	107
CoBolt® – Tronchesi a doppia leva	108
CoBolt® XL – Tronchesi a doppia leva	110
Tagliabulloni	112
Tagliabulloni per taglio di reti elettrosaldate per cemento	113
Tronchesi con taglienti frontali per bulloni	114
Tronchesi per meccanica con tagliente frontale – tipo «forte»	114
Tronchesi per meccanica con tagliente frontale	115
Tronchesi per meccanica con tagliente frontale per meccanica	115
Tronchese per taglio raso tipo «forte»	116

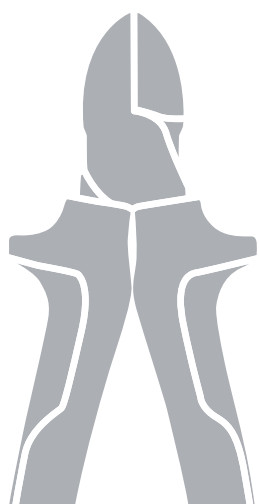

Tronchesi per resina sintetica

72

- > Con taglienti rettificati per taglio raso
- > Per un taglio raso di bavature di resina sintetica
- > Trancia di netto i materiali dolci come il piombo
- > Con molla di ritorno
- > Acciaio al vanadio, forgiato, temperato ad olio

72 01 160

Con tagliente allungato



Tagliente prolungato (5 mm) – rapporto di trasmissione migliorato (+ 25%)



72 01 160



72 02 125



72 11 160



72 21 160



Art. No.	EAN 4003773-	↔ mm		Testa	Manici	⚖ g
72 01 140	043713	140				125
72 01 160	041245	160		pulita	rivestiti in resina sintetica	164
72 01 180	046837	180				193
72 02 125	044215	125		pulita	rivestiti in materiale bicomponente	109
72 11 160	046813	160		pulita	rivestiti in resina sintetica	156
72 21 160	046820	160		pulita	rivestiti in resina sintetica	165

Tronchese per conduttori di fibre ottiche

(cavi a fibre ottiche)

72

51



- > Particolarmente studiato per tagliare conduttori in fibre ottiche (in fibra di vetro)
- > Con tagliente allungato
- > Con taglienti rettificati per taglio raso
- > Taglienti ulteriormente temperati ad induzione
- > Con molla di ritorno
- > Acciaio al vanadio, forgiato, temperato ad olio a gradini



72 51 160



Art. No.	EAN 4003773-	↔ mm		Testa	Manici	⚖ g
72 51 160	028031	160		pulita	rivestiti in resina sintetica	166

IL MONDO DEI TAGLIENTI LATERALI KNIPEX

Con i suoi quattro tronchesi laterali, KNIPEX offre soluzioni su misura per ogni tipo di impiego. Una varietà di modelli fuori dal comune garantisce per ogni esigenza una risposta eccezionale dal «mondo dei tronchesi laterali KNIPEX».

Tronchesi laterali per meccanica

Il classico. L'utensile indispensabile per l'uso versatile.

Tronchesi laterali per meccanica tipo «forte»

Il robusto. Per sollecitazioni forti e durature.

KNIPEX X-Cut®

L'universale. Compatto e leggero. Potente e preciso.

KNIPEX TwinForce®

Un modello superiore. Per un maggior comfort d'uso, per chi effettua spesso tagli e per applicazioni su materiali particolarmente difficili.

TwinForce®



Il tronchese riposizionabile

Struttura a doppia articolazione

Trasmissione di forza moltiplicata 39 volte

Tronchesi laterali per meccanica



Taglienti lunghi per il taglio di cavi; massima precisione anche per i fili più sottili
Trasmissione di forza moltiplicata 12 volte

Tronchesi laterali per meccanica tipo «forte»



Articolazione forgiata per impieghi robusti
Trasmissione di forza moltiplicata 13 volte

X-Cut®

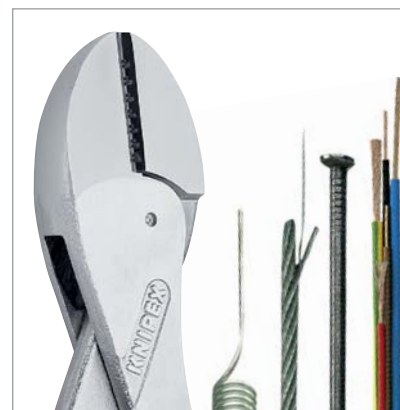

Cerniera passante: massima stabilità con peso ridotto
Trasmissione di forza moltiplicata 16 volte

16 Kg
con riposizionamento*

33 Kg

30 Kg

40 Kg

Confronto della forza manuale in kg necessaria per tranciare un chiodo di Ø 3 mm



Tronchesi laterali per meccanica

DIN ISO 5749

70

- > L'indispensabile tronchese laterale per un uso versatile
- > Materiale di alta qualità e lavorazione precisa per una lunga durata
- > Taglienti di precisione per filo metallico a bassa e alta resistenza
- > Taglio pulito sulle punte dei taglienti, anche per filo di rame sottile
- > Taglienti ulteriormente temperati ad induzione, durezza ca. 62 HRC
- > Con testa stretta per l'impiego in luoghi di difficile accesso
- > Acciaio al vanadio, forgiato, temperato ad olio a gradini

70 05 180 T / 70 06 180 T*

Pinza con anello di fissaggio per agganciare una protezione anticaduta



Taglio pulito sulle punte dei taglienti, anche per filo di rame sottile

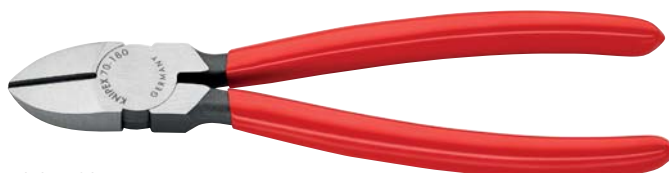

70 01 180



70 02 180



70 05 180 T



70 06 180



70 15 110

Art. No.	EAN 4003773-	↔ mm		Esecuzione	Testa	Manici	Valori di taglio			
							Ø mm	Ø mm	Ø mm	g
70 01 110	014324	110					3,0	2,0	1,2	80
70 01 125	013402	125	✓	bonderizzata nera	pulita	rivestiti in resina sintetica	3,0	2,3	1,5	80
70 01 140	013419	140	✓				4,0	2,5	1,8	126
70 01 180	018070	180					4,0	3,0	2,5	200
70 02 125	034025	125					3,0	2,3	1,5	119
70 02 140	023098	140	✓	bonderizzata nera	pulita	rivestiti in materiale bicomponente	4,0	2,5	1,8	150
70 02 180	034049	180					4,0	3,0	2,5	252
70 05 125	039501	125					3,0	2,3	1,5	119
70 05 140	039488	140	✓	cromata		rivestiti in materiale bicomponente	4,0	2,5	1,8	154
70 05 180	043706	180					4,0	3,0	2,5	246
70 05 180 T	080039	180	✓	cromata		rivestiti in materiale bicomponente, con anello di fissaggio incorporato	4,0	3,0	2,5	258
70 06 125	018124	125					3,0	2,3	1,5	121
70 06 140	040293	140	⚠ 1000V	cromata		isolati con manici rivestiti in materiale bicomponente, collaudati VDE	4,0	2,5	1,8	160
70 06 180	033813	180					4,0	3,0	2,5	254
70 06 180 T	081470	180	⚠ 1000V	cromata		isolati con manici rivestiti in materiali multicomponenti, collaudati VDE; con anello di fissaggio isolante incorporato	4,0	3,0	2,5	267
70 07 180	018179	180	⚠ 1000V	cromata		isolati ad immersione, collaudati VDE	4,0	3,0	2,5	269
70 11 110	018193	110	✓	bonderizzata nera	pulita	rivestiti in resina sintetica	3,0	2,0	1,2	91
70 15 110	029649	110	✓	cromata		rivestiti in materiale bicomponente	3,0	2,0	1,2	98

Tronchesi laterali per meccanica

DIN ISO 5749

70

La nuova generazione del classico di KNIPEX, con caratteristiche ulteriormente migliorate

Forza di taglio superiore del 20% rispetto al modello precedente e taglienti più lunghi

Elevatissima potenza di taglio grazie alla geometria di taglio ottimizzata e un elevato rapporto di trasmissione

- > Rivetto di precisione robusto per un movimento morbido e una lunga durata
- > Taglienti ad alta precisione: ulteriormente temperati ad induzione, durezza circa 62 HRC
- > Testa affusolata con taglienti allungati: per un accesso facile in spazi ristretti
- > Lunga durata e alta capacità di carico
- > Il tronchese laterale indispensabile per svariati impieghi
- > Acciaio al vanadio, forgiato, temperato ad olio a gradini

70 05 160 T / 70 06 160 T*

Pinza con anello di fissaggio per agganciare una protezione anticaduta

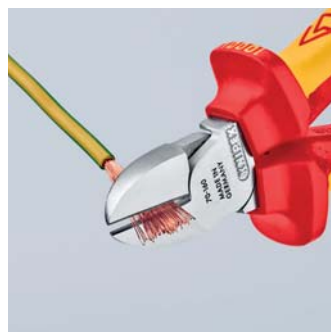
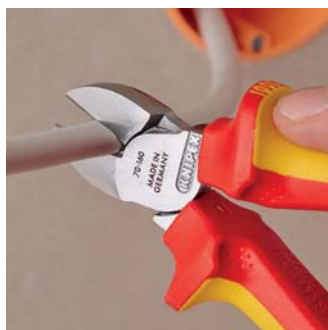

Taglio pulito sulle punte dei taglienti – anche per filo di rame sottile



70 01 160



70 02 160



70 05 160



70 05 160 T























70 06 160

⚠ 1000V    



70 07 160

⚠ 1000V    

Art. No.	EAN 4003773-	↔ mm		Esecuzione	Testa	Manici	Valori di taglio			 g
							 Ø mm	 Ø mm	 Ø mm	
70 01 160	013426	160		bonderizzata nera	pulita	rivestiti in resina sintetica	4,0	3,0	2,0	171
70 02 160	034032	160		bonderizzata nera	pulita	rivestiti in materiale bicomponente	4,0	3,0	2,0	206
70 05 160	039600	160		cromata		rivestiti in materiale bicomponente	4,0	3,0	2,0	207
70 05 160 T	080022	160		cromata		rivestiti in materiale bicomponente, con anello di fissaggio incorporato	4,0	3,0	2,0	210
70 06 160	021995	160	⚠ 1000V   	cromata		isolati con manici rivestiti in materiale bicomponente, collaudati VDE	4,0	3,0	2,0	216
70 06 160 T	081463	160	⚠ 1000V   	cromata		isolati con manici rivestiti in materiali multicomponenti, collaudati VDE; con anello di fissaggio isolante incorporato	4,0	3,0	2,0	230
70 07 160	018155	160	⚠ 1000V   	cromata		isolati ad immersione, collaudati VDE	4,0	3,0	2,0	227
70 26 160	018223	160	⚠ 1000V   	cromata		isolati con manici rivestiti in materiale bicomponente, collaudati VDE	4,0			216

* Altri utensili con asola di fissaggio sono riportati dalla pagina 276

Tronchesi laterali per meccanica

per elettromeccanica

DIN ISO 5749

76

- > Con taglienti di precisione per filo a bassa e ad alta resistenza, per filo armonico ma anche filo di rame sottile
- > Taglienti ulteriormente temperati ad induzione, durezza ca. 63 HRC
- > Cerniera chiusa
- > Acciaio al vanadio, forgiato, temperato ad olio a gradini

76 12 125

con doppia molla esente da attrito per un'apertura e una chiusura morbida ed uniforme

76 22 125

con doppia molla esente da attrito per un'apertura e una chiusura morbida ed uniforme; senza sfaccettatura, per taglio raso di filo metallico dolce

76 81 125

testa a punta, con piccola sfaccettatura, per lavori in luoghi con spazi ristretti (treccia dei cavi, cavi multipolari)



76 01 125
✳️



76 05 125
✳️

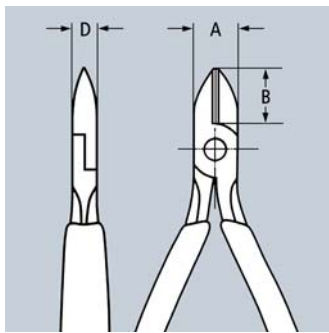

Art. No.	EAN 4003773-	↔ mm	✳️	Esecuzione	Testa	Manici	Valori di taglio				Dimensioni			g
							Ø mm	Ø mm	Ø mm	Ø mm	A mm	B mm	D mm	
76 01 125	018490	125	✳️	bonderizzata nera	pulita	rivestiti in resina sintetica	0,4 - 3,0	2,3	1,5	0,6	14,5	16	9	90
76 03 125	018506	125	✳️	cromata		rivestiti in resina sintetica	0,4 - 3,0	2,3	1,5	0,6	14,5	16	9	90
76 05 125	005315	125	✳️	cromata		rivestiti in materiale bicomponente	0,4 - 3,0	2,3	1,5	0,6	14,5	16	9	118
76 12 125	048015	125	✳️	bonderizzata nera	pulita	rivestiti in materiale bicomponente	0,4 - 3,0	2,3	1,5	0,6	14,5	16	9	112
76 22 125	048022	125	✳️	bonderizzata nera	pulita	rivestiti in materiale bicomponente	0,4 - 2,5				14,5	16	9	107
76 81 125	018544	125	✳️	bonderizzata nera	pulita	rivestiti in resina sintetica	0,4 - 1,7	1,3	0,8		14,5	16	9	87

KNIPEX X-Cut®

Tronchesi laterali compatti a grande forza di taglio
DIN ISO 5749

73

Forte, leggero e universale

Trancia con precisione sia i fili più sottili, sia cavi a conduttori multipli e il filo armonico più duro

- > Cerniera passante: massima stabilità con peso ridotto
- > Elevata capacità di carico e lunga durata senza sforzo grazie all'ottimale combinazione tra il rapporto di leva e la geometria dei taglianti
- > Grande apertura per cavi di maggiore dimensioni
- > Taglio preciso anche per filo sottile in rame
- > Struttura compatta e leggera
- > Articolazione forgiata con doppio alloggiamento per sollecitazioni elevate e prolungate
- > Utilizzo universale, nell'assemblaggio, nella manutenzione e nella produzione
- > Acciaio al cromo vanadio ad alte prestazioni, forgiato, temperato ad olio a gradini

73 05 160 T / 73 06 160 T *

Pinza con anello di fissaggio per agganciare una protezione anticaduta

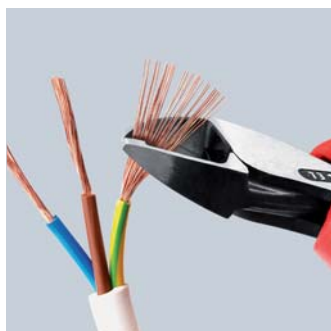
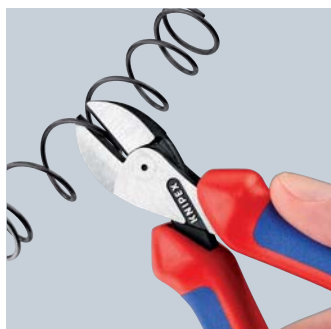

73 02 160



73 05 160



73 05 160 T



73 06 160
⚠ 1000 V ⚡ ⚙️ ⚙️ ⚙️



Cerniera passante: massima stabilità con peso ridotto

Video prodotto



40% meno sforzo

rispetto ai tronchesi con tagliente laterale standard della medesima lunghezza

Art. No.	EAN 4003773-	↔ mm	Esecuzione	Testa	Manici	Valori di taglio					
						∅ mm	∅ mm	∅ mm	∅ mm	∅ mm	g
73 02 160	075127	160	bonderizzata nera	pulita	rivestiti in materiale bicomponente	4,8	3,8	2,7	2,2	12,0	175
73 05 160	075134	160	cromata		rivestiti in materiale bicomponente	4,8	3,8	2,7	2,2	12,0	175
73 05 160 T	080077	160	cromata		rivestiti in materiale bicomponente, con anello di fissaggio incorporato	4,8	3,8	2,7	2,2	12,0	180
73 06 160	075141	160	cromata		isolati con manici rivestiti in materiale bicomponente, collaudati VDE	4,8	3,8	2,7	2,2	12,0	175
73 06 160 T	081487	160	cromata		isolati con manici rivestiti in materiali multicomponenti, collaudati VDE; con anello di fissaggio isolante incorporato	4,8	3,8	2,7	2,2	12,0	184

* Altri utensili con asola di fissaggio sono riportati dalla pagina 276

Tronchesi laterali per meccanica tipo «forte»

DIN ISO 5749

74

- > Per massima sollecitazione continua
- > Elevata capacità di carico e lunga durata senza sforzo grazie all'ottimale combinazione tra il rapporto di leva e la geometria dei taglienti
- > Taglienti di precisione ulteriormente temperati ad induzione (durezza circa 64 HRC) per tutti i tipi di filo metallico incluso filo armonico
- > Acciaio al cromo vanadio ad alte prestazioni, forgiato, temperato ad olio a gradini

Forma 1
con molla di apertura, attivabile all'occorrenza

Forma 2
testa piegata a 12° offre ampio spazio libero per la presa

lunghezza 250 mm
il modello con lunghezza 250 mm è utilizzabile anche per conduttori in rame fino a 16 mm² e conduttori in alluminio fino a 35 mm²

74 02 200 T* / 74 02 250 T* / 74 22 200 T* / 74 22 250 T*
pinza con anello di fissaggio per agganciare una protezione anticaduta

20% meno sforzo

rispetto ai comuni tronchesi con tagliente laterale della stessa lunghezza. Con articolazione forgiata.



74 12: Molla di apertura in posizione deattivata



74 12: La molla di apertura è facilmente attivabile tramite pressione del pollice



74 01 200



74 02 250



74 02 250 T



74 05 200



74 06 200

⚡ 1000 V



74 06 200 T

⚡ 1000 V



74 12 180

MM



74 21 200

∠12°



74 07 200

⚡ 1000 V



Con articolazione forgiata per massima sollecitazione

Art. No.	EAN 4003773-	↔ mm		Esecuzione	Testa	Manici	Forma	Valori di taglio			⚖ g
								● Ø mm	● Ø mm	● Ø mm	
74 01 140	039747	140					0	3,1	2,0	1,5	131
74 01 160	033141	160					0	3,4	2,5	2,0	178
74 01 180	022008	180	✂	bonderizzata nera	pulita	rivestiti in resina sintetica	0	3,8	2,7	2,2	241
74 01 200	034056	200					0	4,2	3,0	2,5	263
74 01 250	034063	250					0	4,6	3,5	3,0	391
74 02 140	042419	140					0	3,1	2,0	1,5	157
74 02 160	023081	160					0	3,4	2,5	2,0	209
74 02 180	023074	180	✂	bonderizzata nera	pulita	rivestiti in materiale bicomponente	0	3,8	2,7	2,2	273
74 02 200	040309	200					0	4,2	3,0	2,5	304
74 02 250	042402	250					0	4,6	3,5	3,0	437
74 02 200 T	080084	200	✂	bonderizzata nera	pulita	rivestiti in materiale bicomponente, con anello di fissaggio incorporato	0	4,2	3,0	2,5	305
74 02 250 T	080091	250					0	4,6	3,5	3,0	460
74 05 140	039617	140					0	3,1	2,0	1,5	157
74 05 160	022961	160					0	3,4	2,5	2,0	209
74 05 180	022978	180	✂	cromata		rivestiti in materiale bicomponente	0	3,8	2,7	2,2	270
74 05 200	035367	200					0	4,2	3,0	2,5	303
74 05 250	039754	250					0	4,6	3,5	3,0	440
74 06 160	040705	160					0	3,4	2,5	2,0	215
74 06 180	022985	180	⚡ 1000 V	cromata		isolati con manici rivestiti in materiale bicomponente, collaudati VDE	0	3,8	2,7	2,2	280
74 06 200	033820	200					0	4,2	3,0	2,5	308
74 06 250	041955	250					0	4,6	3,5	3,0	453
74 06 200 T	081494	200	⚡ 1000 V	cromata		isolati con manici rivestiti in materiali multicomponenti, collaudati VDE; con anello di fissaggio isolante incorporato	0	4,2	3,0	2,5	311
74 06 250 T	081500	250					0	4,6	3,5	3,0	475
74 07 200	018414	200	⚡ 1000 V	cromata		isolati ad immersione, collaudati VDE	0	4,2	3,0	2,5	328
74 07 250	018421	250					0	4,6	3,5	3,0	510
74 12 160	065111	160	✂	bonderizzata nera	pulita	rivestiti in materiale bicomponente	1	3,4	2,5	2,0	209
74 12 180	060192	180					1	3,8	2,7	2,2	273
74 21 200	050483	200	∠25°	bonderizzata nera	pulita	rivestiti in resina sintetica	2	4,2	3,0	2,5	258
74 21 250	045021	250					2	4,6	3,5	3,0	390
74 22 200	051831	200	∠25°	bonderizzata nera	pulita	rivestiti in materiale bicomponente	2	4,2	3,0	2,5	300
74 22 250	071372	250					2	4,6	3,5	3,0	437
74 22 200 T	080107	200	∠25°	bonderizzata nera	pulita	rivestiti in materiale bicomponente, con anello di fissaggio incorporato	2	4,2	3,0	2,5	305
74 22 250 T	080114	250					2	4,6	3,5	3,0	460

* Altri utensili con asola di fissaggio sono riportati dalla pagina 276

KNIPEX TwinForce®

Tronchesi laterale ad alta prestazione

DIN ISO 5749

73

Il tronchese con tagliente laterale di qualità superiore con doppia articolazione brevettata

- > Rapporto di trasmissione di forza ottimale grazie alla struttura della doppia articolazione
- > Trancia in modo netto e sicuro tutti i tipi di filo metallico, anche per materiale a nastro
- > Per tagli fini e grossolani
- > Minor impatto di taglio – maggiore sicurezza per la mano. Massima protezione di tendini e muscolatura
- > Per un impiego più confortevole, per tagli multipli o particolarmente difficili
- > Elevata stabilità di taglio e nessun gioco nell'articolazione che è forgiata e fresata con elevata precisione
- > Acciaio al cromo vanadio ad alte prestazioni, forgiato, temperato ad olio



73 71 180
 PATENTED



73 72 180
 PATENTED



73 72 180 F
 PATENTED

73 72 180 F

Con molla di apertura per riposizionamento facilitato e per tagli multipli



Il tronchese con taglienti laterali ad alte prestazioni con molla di apertura per facile riposizionamento e tagli multipli



La molla di apertura è facilmente attivabile o disattivabile tramite pressione del pollice

Art. No.	EAN 4003773-	↔ mm		Esecuzione	Testa	Manici	Valori di taglio				g
							Ø mm	Ø mm	Ø mm	Ø mm	
73 71 180	074762	180		bonderizzata nera	pulita	rivestiti in resina sintetica	5,5	4,6	3,2	3,0	255
73 72 180	074779	180		bonderizzata nera	pulita	rivestiti in materiale bicomponente	5,5	4,6	3,2	3,0	280
73 72 180 F	077657	180		bonderizzata nera	pulita	rivestiti in materiale bicomponente	5,5	4,6	3,2	3,0	280

TwinForce®

Video prodotto



Novita' per il tronchesino laterale:

Taglio ancora più facile del 50% rispetto al tronchese laterale KNIPEX già ampiamente collaudato

la possibilità di riposizionamento. Il tronchese KNIPEX TwinForce® taglia anche fili dello spessore di 4 mm con 2 - 3 riposizionamenti senza grande sforzo. I comuni tronchesi laterali non tagliano simili diametri oppure soltanto a fronte di un elevato sforzo.

La rivoluzionaria struttura dell'articolazione del tronchese KNIPEX TwinForce®, brevettato

KNIPEX TwinForce® Riposizionamento

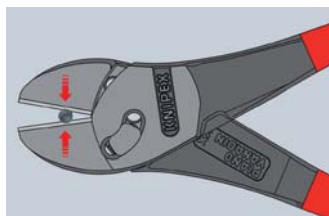

Il filo va posizionato sempre il più possibile vicino all'articolazione. Nei tronchesi ad elevato rapporto di trasmissione, l'apertura vicina al punto di rotazione è solitamente più piccola del diametro del filo e i fili possono così scivolare in avanti durante la fase iniziale di taglio.

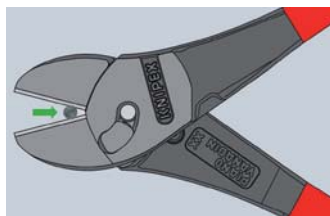

Incidere il filo KNIPEX TwinForce® prima di aumentare la forza manuale fino al punto necessario. Aprire quindi il tronchese e spingere il filo nell'intaglio verso l'articolazione.

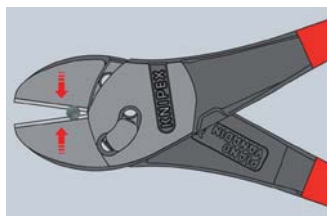

Proseguire con il taglio nello stesso punto. Il filo si taglia ora molto più facilmente perché si trova più vicino al centro di rotazione.

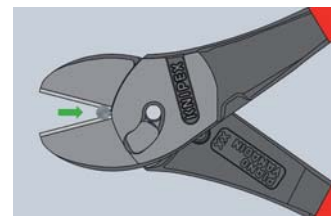

Ripetere l'operazione se necessario.

Taglio estremamente facile con minimo sforzo:



Tronchese con taglienti centrali tipo «forte»

74
91

- > Con articolazione forgiata per massima sollecitazione
- > Con taglienti di precisione per filo duro e filo dolce, anche per filo armonico
- > Per taglio di fili metallici di grosso diametro con minore sforzo rispetto ad altri tronchesi con la stessa lunghezza
- > Taglienti centrali di precisione
- > Elevata capacità di carico e lunga durata senza sforzo grazie all'ottimale combinazione tra il rapporto di leva e la geometria dei taglienti
- > Taglienti ulteriormente temperati ad induzione, durezza ca. 64 HRC
- > Acciaio al cromo vanadio ad alte prestazioni, forgiato, temperato ad olio a gradini



74 91 250



I taglienti sono centrali rispetto alla testa di taglio

Art. No.	EAN	↔ mm	Esecuzione	Testa	Manici	Valori di taglio				⚖ g	
						∅ mm	∅ mm	∅ mm	∅ mm		
74 91 250	034070	250	■	bonderizzata nera	pulita	rivestiti in resina sintetica	5,0	5,0	3,8	3,5	395

KNIPEX CoBolt®Tronchesi a doppia leva
DIN ISO 5743

71

CoBolt®**60% meno sforzo**

Il geniale meccanismo di trasmissione garantisce un rapporto di leva estremamente vantaggioso con un attrito minimo. Le forze di taglio è pari a 30 volte la forza manuale applicata.

Utensile intelligente

- > Con taglienti di precisione per filo a bassa e ad alta resistenza e per filo armonico
- > Per tagliare materiali come bulloni, chiodi, rivetti ecc. fino a Ø 5,2 mm
- > Capacità di taglio particolarmente elevata con minore sforzo grazie alla struttura dell'articolazione altamente efficace
- > Taglienti ulteriormente temperati ad induzione, durezza ca. 64 HRC
- > Acciaio al cromo vanadio ad alte prestazioni, forgiato, temperato ad olio a gradini

Capacità di taglio ottimizzata

Taglio di grosse sezioni facilitato mediante tagliente micro-strutturato
Con superficie di contatto sotto l'articolazione per la presa e l'estrazione di fili metallici a partire dal Ø 1,0 mm

71 12 200

In aggiunta, molla di apertura incorporata nei manici per lavorare in modo confortevole e pratico bloccaggio per un trasporto sicuro

71 02 200 T*

Pinza con anello di fissaggio per agganciare una protezione anticaduta



Taglio di grosse sezioni facilitato mediante tagliente micro-strutturato



Con superficie di contatto sotto l'articolazione per la presa e l'estrazione di fili metallici a partire dal Ø 1,0 mm

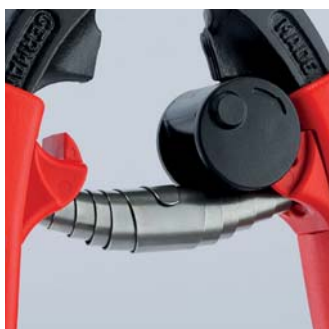

In aggiunta, molla di apertura incorporata nei manici per lavorare in modo confortevole e pratico bloccaggio per un trasporto sicuro



71 01 160: Elevata forza di taglio con una lunghezza di soli 160 mm, ideale per mani piccole

**71 01 160****71 01 200****71 02 200****71 12 200**

Video prodotto



Artikel-Nr.	EAN 4003773-	↔ mm	Esecuzione	Manici	Valori di taglio				g	g	
					Ø mm	Ø mm	Ø mm	Ø mm			
71 01 160	082668	160	■	bonderizzata nera	rivestiti in resina sintetica		5,3	4,4	3,2	3,0	195
71 01 200	033165	200	■	bonderizzata nera	rivestiti in resina sintetica	0	6,0	5,2	4,0	3,6	335
71 02 200	047056	200	■	bonderizzata nera	rivestiti in materiale bicomponente, forma affusolata	0	6,0	5,2	4,0	3,6	365
71 02 200 T	080046	200	■	bonderizzata nera	con impugnatura a più componenti e asola di aggancio integrata	0	6,0	5,2	4,0	3,6	375
71 12 200	066859	200	■/〰	bonderizzata nera	rivestiti in materiale bicomponente, forma affusolata	1	6,0	5,2	4,0	3,6	375

L'incavo nel tagliente semplifica il taglio di fili di maggiore sezione, p. es. per pannellature sospese

Con superficie di contatto sotto l'articolazione per la presa e l'estrazione di fili metallici a partire dal Ø 1,0 mm

71 32 200 / 71 32 200 T*

In aggiunta, molla di apertura incorporata nei manici per lavorare in modo confortevole e pratico bloccaggio per un trasporto sicuro

71 32 200 T*

Pinza con anello di fissaggio per agganciare una protezione anticaduta



71 31 200



71 31 200/71 32 200/71 32 200 T
L'incavo nel tagliente semplifica il taglio di fili di maggiore sezione, p. es. per pannellature sospese



71 31 200/71 32 200/71 32 200 T
Con superficie di contatto sotto l'articolazione per la presa e l'estrazione di fili metallici a partire dal Ø 1,0 mm



Artikel-Nr.	EAN 4003773-	↔ mm	Esecuzione	Manici	Valori di taglio				g	
					Ø mm	Ø mm	Ø mm	Ø mm		
71 31 200	042327	200	■	bonderizzata nera	rivestiti in resina sintetica	6,0	5,2	4,0	3,6	330
71 32 200	066880	200	■	bonderizzata nera	rivestiti in materiale bicomponente, forma affusolata	6,0	5,2	4,0	3,6	370
71 32 200 T	080060	200			con impugnatura a più componenti e asola di aggancio integrata	6,0	5,2	4,0	3,6	374

Testa inclinata di 20° con un solo giunto sul lato superiore per un taglio raso, con spazio per una presa migliore

71 22 200 / 71 22 200 T*

In aggiunta, molla di apertura incorporata nei manici per lavorare in modo confortevole e pratico bloccaggio per un trasporto sicuro

71 22 200 T*

Pinza con anello di fissaggio per agganciare una protezione anticaduta

71 41 200

L'incavo nel tagliente semplifica il taglio di fili di maggiore sezione, p. es. per pannellature sospese



71 21 200



71 22 200



Artikel-Nr.	EAN 4003773-	↔ mm	Esecuzione	Manici	Valori di taglio				g	
					Ø mm	Ø mm	Ø mm	Ø mm		
71 21 200	066866	200	∠20°	bonderizzata nera	rivestiti in resina sintetica	6,0	5,2	4,0	3,6	320
71 22 200	066873	200	∠20°	bonderizzata nera	rivestiti in materiale bicomponente, forma affusolata	6,0	5,2	4,0	3,6	375
71 22 200 T	080053	200			con impugnatura a più componenti e asola di aggancio integrata	6,0	5,2	4,0	3,6	379
71 41 200	066897	200	∠20°	bonderizzata nera	rivestiti in resina sintetica	6,0	5,2	4,0	3,6	335

* Altri utensili con asola di fissaggio sono riportati dalla pagina 276



KNIPEX CoBolt® XL

Tronchesi a doppia leva

71

Il tronchese compatto per bulloni ora anche con manici lunghi per un impiego con una o due mani. Forza manuale potenziata per 40 volte.

Capacità di taglio particolarmente elevata di sezioni di grande dimensioni e di materiali molto duri

Impiego con due mani per una forza di taglio massima

- > 60% di risparmio di forza rispetto ai tronchesi laterali tipo forte con la stessa lunghezza
- > Forza manuale potenziata di 40 volte grazie alla struttura dell'articolazione speciale
- > Con superficie di contatto sotto l'articolazione per la presa e l'estrazione di fili metallici a partire dal Ø 1,0 mm
- > Taglienti di precisione temperati ad induzione, durezza taglienti circa 64 HRC
- > Acciaio al cromo vanadio ad alte prestazioni, forgiato, temperato ad olio a gradini

71 01 250

Taglienti diritti

71 31 250

Taglienti con incavo per un taglio più facile di sezioni di grande dimensioni grazie al migliore effetto di leva vicino al fulcro

**71 01 250****71 31 250**

CoBolt® XL

Video prodotto



Impiego con due mani per una forza di taglio massima

Art. No.	EAN	↔ mm	Esecuzione	Manici	Valori di taglio			⚖ g
					● Ø mm	● Ø mm	● Ø mm	
71 01 250	079637	250	🔲 bonderizzata nera	rivestiti in resina sintetica	5,6	4,0	3,8	465
71 31 250	079644	250	🔲 bonderizzata nera	rivestiti in resina sintetica	6,0	4,3	4,2	465

Tagliabulloni per taglio di reti elettrosaldate per cemento

71
82

- > Capacità di taglio fino ad una durezza di 48 HRC
- > Taglienti robusti ulteriormente temperati ad induzione, durezza dei taglienti ca. 62 HRC
- > Battuta forgiata con inserto in elastomero che ammortizza in modo efficace l'impatto di taglio
- > Ottima accessibilità al pezzo grazie alla testa e alla cerniera piatta
- > Manici a leva con angolazione ergonomica per lavorare con minima fatica
- > Impugnature robuste e maneggevoli in materiale bicomponente a due colori
- > Regolazione precisa (12 livelli) grazie alle viti ad eccentrico
- > Elevata capacità di carico e lunga durata senza sforzo grazie all'ottimale combinazione tra il rapporto di leva e la geometria dei taglienti
- > Testa avvitata, intercambiabile
- > Lama: acciaio al cromo vanadio di alta qualità, forgiato, temperato ad olio a gradini
- > Cerniera: acciaio speciale per utensili, forgiato
- > Manici: acciaio tubolare, verniciato a polvere

71 82 950



La speciale forma del tronchese per reti metalliche 71 82 950 permette di tagliare reti in acciaio per armature posate in orizzontale.



Art. No.	EAN 4003773- 066798	↔ mm	Testa	Manici	Valori di taglio			⚖ g
					HRC 19 Ø mm	HRC 40 Ø mm	HRC 48 Ø mm	
71 82 950	066798	950	bonderizzata grigia	rivestiti in materiale bicomponente	11	9	6	4060
71 89 950	066842	Testa di ricambio per 71 82 950 completa di viti						

Tronchesi con taglienti frontali per bulloni

a grande forza di taglio

61



Elevata capacità di taglio: anche per filo armonico



Particolarmente efficace nel taglio di filo e rete metallica



Taglio quasi raso di bulloni, chiodi etc.

Robusto, compatto, confortevole

- > Maggiore capacità di taglio rispetto ai tradizionali tronchesi con taglienti frontali con minor sforzo e migliore maneggevolezza
- > Per filo a bassa e ad alta resistenza e per filo armonico
- > Capacità di taglio particolarmente elevata con minor sforzo grazie all'ottimo rapporto di trasmissione
- > Taglienti ulteriormente temperati ad induzione, durezza ca. 64 HRC
- > Acciaio al vanadio, forgiato, temperato ad olio a gradini

61 02 200

Con manici rivestiti in materiali multicomponente di forma affusolata senza collare per una migliore maneggevolezza ed un trasporto più pratico; con ampia superficie di appoggio sui manici per una migliore distribuzione della pressione e un lavoro più confortevole



61 01 200

∠5°



61 02 200

∠5°

Art. No.	EAN 4003773-	↔ mm	∠°	Esecuzione	Testa	Manici	Valori di taglio				g
							Ø mm	Ø mm	Ø mm	Ø mm	
61 01 200	033172	200	∠5°	bonderizzata nera	pulita	rivestiti in resina sintetica	1,0 - 6,0	4,0	3,5	3,0	435
61 02 200	067047	200	∠5°	bonderizzata nera	pulita	rivestiti in materiale bicomponente, forma affusolata	1,0 - 6,0	4,0	3,5	3,0	435

Tronchesi per meccanica con tagliente frontale - tipo «forte»

DIN ISO 5748

67

- > Con taglienti per filo metallico a bassa e ad alta resistenza e per filo armonico
- > Con capacità di taglio elevata senza sforzi, grazie alle simmetrie dell'angolo di taglio e al rapporto di trasmissione ottimale
- > Taglienti ulteriormente temperati ad induzione, durezza ca. 64 HRC
- > Acciaio al cromo vanadio ad alte prestazioni, forgiato, temperato ad olio a gradini



67 01 200

∠5°

Art. No.	EAN 4003773-	↔ mm	Esecuzione	Testa	Manici	Valori di taglio				g	
						Ø mm	Ø mm	Ø mm	Ø mm		
67 01 140	043690	140				4,0	3,1	2,0	1,5	152	
67 01 160	040620	160	∠5°	bonderizzata nera	pulita	rivestiti in resina sintetica	4,5	3,4	2,5	2,0	237
67 01 200	040637	200	∠5°	bonderizzata nera	pulita	rivestiti in resina sintetica	5,0	3,8	3,0	2,5	318
67 05 140	017929	140					4,0	3,1	2,0	1,5	176
67 05 160	017936	160	∠5°	cromata		rivestiti in materiale bicomponente	4,5	3,4	2,5	2,0	266
67 05 200	017943	200	∠5°	cromata		rivestiti in materiale bicomponente	5,0	3,8	3,0	2,5	361

Tronchesi per meccanica con tagliente frontale

68

La forma speciale della testa favorisce un movimento ottimizzato nel serraggio dei nodi d'intreccio nei lavori di armatura

- > Con taglienti per filo metallico a bassa e ad alta resistenza
- > Utilizzabile anche per legare e tagliare fili di fermo per armature
- > Taglienti ulteriormente temperati, durezza dei taglienti ca. 61 HRC
- > Acciaio speciale per utensili bonificato, forgiato, temperato ad olio a gradini



68 01 180



68 01 280



Art. No.	EAN 4003773-	↔ mm		Esecuzione	Testa	Manici	Lunghezza lama mm	Valori di taglio			g
								Ø mm	Ø mm	Ø mm	
68 01 160	013792	160					25	4,0	2,8	2,3	202
68 01 180	013808	180	✔	bonderizzata nera	pulita	rivestiti in resina sintetica	29	4,0	3,2	2,5	284
68 01 200	013815	200					31	4,0	3,5	2,8	319
68 01 280	077664	280	✔	bonderizzata nera	pulita	rivestiti in resina sintetica	33	4,5	4,0	3,2	465

Tronchesi per meccanica con tagliente frontale

per meccanica
DIN ISO 5748

69

- > Con taglienti per filo duro e dolce, filo armonico ma anche per filo di rame sottile
- > Cerniera chiusa
- > Taglienti ulteriormente temperati ad induzione, durezza ca. 64 HRC
- > Acciaio al cromo vanadio ad alte prestazioni, forgiato, temperato ad olio a gradini

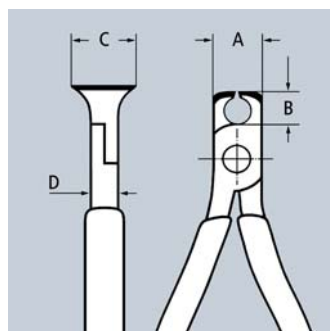

69 01 130



Art. No.	EAN 4003773-	↔ mm		Esecuzione	Testa	Manici	Valori di taglio				Dimensioni				g
							Ø mm	Ø mm	Ø mm	Ø mm	A mm	B mm	D mm	C mm	
69 01 130	017974	130	✔	bonderizzata nera	pulita	rivestiti in resina sintetica	0,4 - 2,0	1,3	1,0	0,8	16	7,5	10	20	111
69 03 130	018001	130	✔	cromata		rivestiti in resina sintetica	0,4 - 2,0	1,3	1,0	0,8	16	7,5	10	20	111

Tronchese per taglio raso tipo «forte»

per metalli teneri e plastica

72

Per il taglio a filo delle superfici di materiali morbidi come ad es. plastica, alluminio, rame, piombo

- > È possibile tagliare con minimo sforzo pezzi di alto spessore in metallo tenero e plastica
- > Testa inclinata di 20° con un solo giunto sul lato superiore per un taglio raso, con spazio per una presa migliore
- > In aggiunta, molla di apertura incorporata nei manici per lavorare in modo confortevole e pratico bloccaggio per un trasporto sicuro
- > Taglienti di precisione per materiali teneri
- > Taglienti ulteriormente temperati, durezza dei taglienti ca. 59 HRC
- > Acciaio al cromo vanadio, forgiato, temperato ad olio a gradini

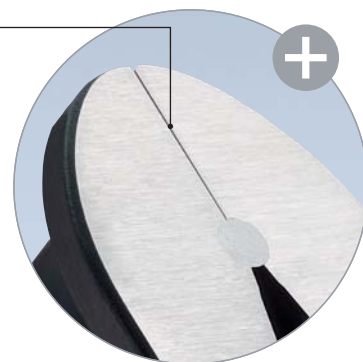

Il tagliente di precisione pressoché privo di sfaccettature consente il taglio raso dei materiali

Vista del lato posteriore della pinza

Video prodotto



I binari elettrificati in rame vengono tagliati in modo netto e a filo



Ideale per rifilare sbavature di plastica di grandi dimensioni

Art. No.	EAN	↔ mm	Esecuzione	Manici	Valori di taglio		
					Ø mm	g	
72 62 200	081913	200	MM	bonderizzata nera	rivestiti in materiale bicomponente, forma affusolata	6,0	375



KNIPEX

GERMANY

MADE



Pinze regolabili
per tubi e dadi

KNIPPEX

Pinze chiave	120
Set pinze chiave	121
Pinze chiave XL	122
Pinza chiave «Tucano»	123
Smart Grip®	123
Cobra® –	124
Cobra® XL/XXL	126
Cobra® ...matic	127
Set Cobra®	127
Cobra® QuickSet	128
Cobra® VDE	129
Cobra® ES	129
Alligator®	130
Alligator® XL	132
Pinze regolabili per tubi e dadi con scanalature di guida fresate	133
Mini-Pinze regolabili per tubi e dadi con scanalature di guida fresate	133
Giratubi con ganasce a 90°	134
Giratubi con ganasce a 45°	134
Giratubi con ganasce ad «S»	135
Giratubi con ganasce ad «S» con regolazione rapida	135
Pinze per sifoni e connettori	136

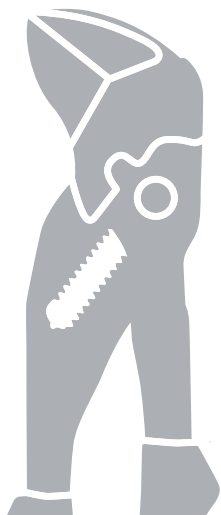

Pinze chiave

combinazione di pinza e chiave in un unico utensile

86

Sostituisce un intero assortimento di chiavi metriche e in pollici
Becchi piatti per installazioni sanitarie con superfici delicate –
direttamente sulle cromature!

- > Utensile regolabile per avvitatura
- > Particolarmente adatta anche per serrare, sostenere, schiacciare e piegare pezzi
- > Regolazione mediante pressione sul pulsante direttamente sul pezzo in lavorazione
- > Nessun danneggiamento degli spigoli su installazioni sanitarie con superfici delicate tramite l'ampia superficie di serraggio senza gioco
- > Per serrare in continuo tutte le aperture fino alla capacità indicata grazie alle ganasce parallele
- > Scatto sicuro del perno cerniera: nessuno spostamento accidentale della regolazione
- > La corsa fra le superfici delle ganasce consente di serrare e allentare rapidamente col sistema a cricchetto
- > Presa di serraggio altissima tramite trasmissione di forza moltiplicata 10 volte
- > Acciaio al cromo vanadio, forgiato, temperato ad olio

86 05 180 T / 86 05 250 T*

Pinza con anello di fissaggio per agganciare una protezione anticaduta

Lunghezza 125 mm

La pinza chiave piccola per lavori di meccanica di precisione; particolarmente adatta per lavori su raccordi di piccole dimensioni; accessibilità molto buona in spazi molto ristretti

Lunghezza 150 mm

La chiave universale in formato tascabile; l'utensile indispensabile a bordo

Lunghezza 180 mm

Con becchi affusolati – per situazioni di avvitatura che richiedono un utensile affusolato



86 03 125



86 03 150



86 03 180



86 05 250



86 05 250 T



86 03 300



86 01 250



86 06 250



86 43 250

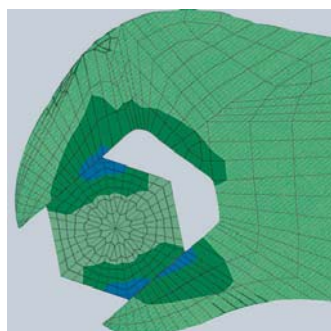

Pinza chiave: superfici di serraggio senza gioco, nessun danneggiamento degli spigoli

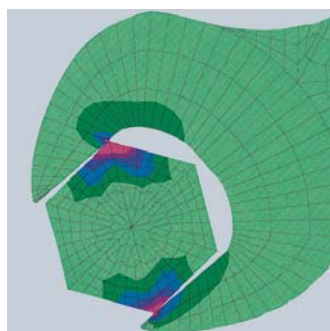

Chiave a forchetta comune: il gioco sugli spigoli causa danneggiamenti



86 01 250 / 86 01 250 / 86 06 250:
Apertura in sistema metrico (lato anteriore)
e in pollici (lato posteriore) incisa a laser
sulla testa della pinza



Regolazione rapida con pressione sul pulsante



Per installazioni sanitarie con superfici cromate



Sostituisce un intero assortimento di chiavi metriche e in pollici

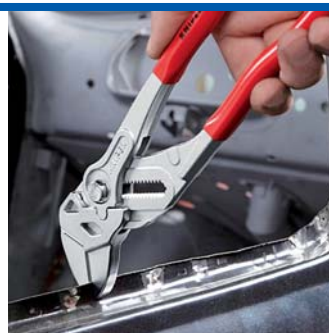

Ideale anche per lavori di piegatura

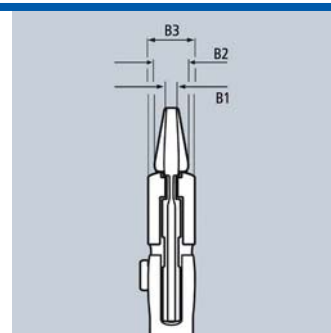

I becchi piatti aderiscono, se necessario, con elevata forza di presa su tutte le superfici parallele entro il campo di azione, aprendo a questa pinza chiave possibilità di impiego pressoché illimitate:

ad es. per raccordi con controdado, compressione per attivazione della forza di adesione di adesivi a contatto, smusso di spigoli nei lavori di piastrellatura, forzatura di fermacavi, uso come piccola morsa.

Art. No.	EAN 4003773-	↔ mm		Esecuzione	Manici	 Pollici	 mm	Regola- zioni	Dimensioni			 g
									B1 mm	B2 mm	B3 mm	
86 01 250	082385	250		bonderizzata grigia	rivestiti in resina sintetica antiscivolo	2	52	19	8,0	8,0	14,0	457
86 02 250	082392	250		bonderizzata grigia	rivestiti in materiale bicomponente	2	52	19	8,0	8,0	14,0	468
86 03 125	077497	125		cromata	rivestiti in resina sintetica	7/8	23	11	3,0	5,0	9,5	105
86 03 150	069676	150		cromata	rivestiti in resina sintetica	1	27	14	4,7	7,0	10,5	175
86 03 180	035466	180		cromata	rivestiti in resina sintetica	1 3/8	35	13	5,0	8,0	12,0	254
86 03 250	033837	250		cromata	rivestiti in resina sintetica	1 3/4	46	17	8,0	8,0	14,0	536
86 03 300	041429	300		cromata	rivestiti in resina sintetica	2 3/8	60	22	9,5	9,5	15,0	729
86 05 150	069928	150		cromata	rivestiti in materiale bicomponente	1	27	14	4,7	7,0	10,5	193
86 05 180	047162	180		cromata	rivestiti in materiale bicomponente	1 3/8	35	13	5,0	8,0	12,0	277
86 05 180 T	080121	180		cromata	rivestiti in materiale bicomponente, con anello di fissaggio incorporato isolati	1 3/8	35	13	5,0	8,0	12,0	280
86 05 250	047841	250		cromata	rivestiti in materiale bicomponente	1 3/4	46	17	8,0	8,0	14,0	571
86 05 250 T	080138	250		cromata	rivestiti in materiale bicomponente, con anello di fissaggio incorporato isolati	1 3/4	46	17	8,0	8,0	14,0	580
86 06 250	082408	250	 	cromata	isolati con manici rivestiti in materiale bicomponente, collaudati VDE	2	52	19	8,0	8,0	14,0	515
86 43 250	081296	250	 	cromata	rivestiti in resina sintetica	1 3/4	46	17	8,0	8,0	14,0	540

Set pinze chiave

5 pezzi

00
19

- > Astuccio di materiale sintetico molto resistente
- > Chiusura con velcro
- > Allestito cad. con 1 articolo 86 03 125 / 150 / 180 / 250 / 300



Art. No.	EAN 4003773-				Quantità	 g
00 19 55 S4	077817			Set pinze chiave		2060
			86 03 125	Mini-Pinze chiave, combinazione di pinza e chiave in un unico utensile	1	
			86 03 150	Mini-Pinze chiave, combinazione di pinza e chiave in un unico utensile	1	
			86 03 180	Pinze chiave, combinazione di pinza e chiave in un unico utensile	1	
			86 03 250	Pinze chiave, combinazione di pinza e chiave in un unico utensile	1	
			86 03 300	Pinze chiave, combinazione di pinza e chiave in un unico utensile	1	

*Altri utensili con asola di fissaggio sono riportati dalla pagina 276

Pinze chiave XL

combinazione di pinza e chiave in un unico utensile

86
03

L'utensile di montaggio unico nel suo genere disponibile anche nella lunghezza di 400 mm

Per aperture chiave fino a 85 mm / 3 3/8"

- > Particolarmente adatta anche per serrare, sostenere, schiacciare e piegare pezzi
- > Adattamento ottimale al pezzo con comoda impugnatura
- > Scatto sicuro del perno cerniera: nessuno spostamento accidentale della regolazione
- > Presa di serraggio altissima tramite trasmissione di forza moltiplicata 10 volte
- > Acciaio al cromo vanadio, forgiato, temperato ad olio



Pinze chiave XL

Utensile di avvitamento regolabile – sostituisce diverse chiavi a forchetta, costose e ingombranti

Serraggio in continuo di tutte le misure di apertura chiave fino alla capacità indicata di 85 mm o 3 3/8" grazie alle ganasce parallele

Becchi lisci, per il montaggio delicato di avvitamenti di qualità in materiale plastico, ottone, bronzo allo stagno, acciaio inossidabile o materiali cromati

Nessun danneggiamento degli spigoli su installazioni sanitarie con superfici delicate tramite l'ampia superficie di serraggio senza gioco

La corsa fra le superfici delle ganasce consente di serrare e allentare rapidamente col sistema a cricchetto

Regolazione mediante pressione sul pulsante direttamente sul pezzo in lavorazione

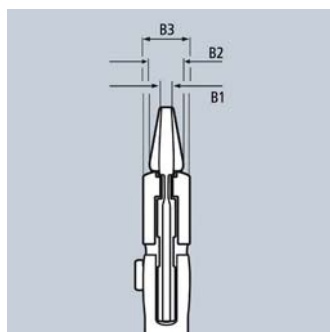

Video prodotto



Video prodotto



Testa della pinza = Dimensioni originali

Art. No.	EAN	↔ mm	Esecuzione	Manici	Pollici	mm	Regolazioni	Dimensioni			g	
								B1 mm	B2 mm	B3 mm		
86 03 400	077312	400		cromata	rivestiti in resina sintetica	3 3/8	85	25	12,5	16	20	1460

Pinza chiave «Tucano»

87

4



Autoserrante: nessuno slittamento sul pezzo, minor sforzo



Regolazione fine tramite pulsante: rapida e comoda



Lavoro su dadi arrugginiti con spigoli arrotondati

- > Apertura chiave da 10 a 32 mm (3/8" - 1 1/4"); autoserrante da 17 a 32 mm: nessun slittamento sul pezzo da stringere
- > Per tutti i serraggi metrici ed in pollici, nessun smussamento delle teste
- > Serraggio stabile e sicuro anche di avvitature arrotondate, arrugginite o verniciate
- > Ideale per lavori agli impianti frenanti dei veicoli
- > Serraggio e sbloccaggio rapido di collegamenti a vite con sistema a cricchetto
- > Regolazione mediante pulsante direttamente sul pezzo in lavorazione, anche con una sola mano
- > Regolazione fine, permette di adattarsi ai pezzi da stringere anche nelle forme più diverse e di trovare la posizione dei manici ottimale per la mano
- > Cerniera passante: doppia guida per un'elevata stabilità
- > Scatto sicuro del perno cerniera: nessuno spostamento accidentale della regolazione
- > Effetto leva ottimale: ottimo rapporto di trasmissione
- > Con fermo di contrasto per evitare lo schiacciamento accidentale
- > Sostituisce un assortimento completo di chiavi
- > Acciaio al cromo vanadio, forgiato, temperato ad olio a gradini



87 41 250



La pinza chiave «Tucano» unisce la facile regolazione mediante pulsante direttamente sul pezzo, alla funzionalità di una chiave universale. La presa senza gioco evita slittamenti o arrotondamenti dei dadi. Capacità di serraggio particolarmente forte, adatta per sbloccare avvitature arrugginite o verniciate che, con le comuni chiavi, non consentono una presa sicura.

Art. No.	EAN 4003773-	↔ mm		Esecuzione	Testa	Manici	Pollici	mm	Regolazioni	g
87 41 250	054566	250		bonderizzata grigia	pulita	rivestiti in resina sintetica antiscivolo	3/8 - 1 1/4	10 - 32	15	328

KNIPEX SmartGrip®

Pinza regolabile per tubi e dadi con regolazione automatica
DIN ISO 8976

85

- > Ottimale per presa frequente di pezzi di svariate dimensioni
- > Regolazione automatica a comando manuale per destrorsi e mancini
- > Buona accessibilità al pezzo grazie alla forma affusolata della zona della testa e dell'articolazione e perno di articolazione a filo
- > Autoserrante per tubi e dadi: nessuno slittamento sul pezzo da stringere e minimo sforzo di lavoro
- > Superfici delle ganasce con denti trattati con speciale tempera, durezza dei denti ca. 61 HRC: presa sicura per un'elevata stabilità
- > Cerniera passante: doppia guida per un'elevata stabilità
- > Con fermo di contrasto per evitare lo schiacciamento accidentale
- > La leva di chiusura permette un trasporto con minimo ingombro con chiusura sicura dei manici
- > Acciaio al cromo vanadio, forgiato, temperato ad olio a gradini



85 01 250



Con KNIPEX SmartGrip® la regolazione sul pezzo avviene automaticamente! Posizionare la pinza, stringere i manici e... fatto!



Art. No.	EAN 4003773-	↔ mm		Esecuzione	Testa	Manici	Ø Pollici	Ø mm	mm	g
85 01 250	061304	250		bonderizzata grigia	pulita	rivestiti in resina sintetica antiscivolo	1 1/4	32	36	370

KNIPEX Cobra®

Pinze regolabili di nuova generazione per tubi e dadi
DIN ISO 8976

87
0

- > Regolazione mediante pressione sul pulsante direttamente sul pezzo in lavorazione
- > Regolazione fine, permette di adattarsi ai pezzi da stringere anche nelle forme più diverse e di trovare la posizione dei manici ottimale per la mano
- > Autoserrante per tubi e dadi: nessuno slittamento sul pezzo da stringere e minimo sforzo di lavoro
- > Superfici delle ganasce con denti trattati con speciale tempera, durezza dei denti ca. 61 HRC: presa sicura per un'elevata stabilità
- > Cerniera passante: doppia guida per un'elevata stabilità
- > Scatto sicuro del perno cerniera: nessuno spostamento accidentale della regolazione
- > Con fermo di contrasto per evitare lo schiacciamento accidentale
- > Acciaio al cromo vanadio, forgiato, temperato ad olio a gradini

87 02 250 / 87 02 250 T* / 87 05 250

Con manici rivestiti in materiali multicomponente di forma affusolata senza collare per una migliore maneggevolezza ed un trasporto più pratico

87 02 180 T / 87 02 250 T / 87 02 300 T*

Pinza con anello di fissaggio per agganciare una protezione anticaduta



Regolazione fine tramite pulsante: rapida e comoda



Regolazione precisa e rapida direttamente sul pezzo in lavorazione

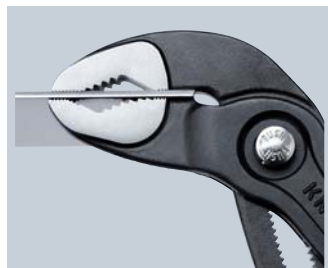
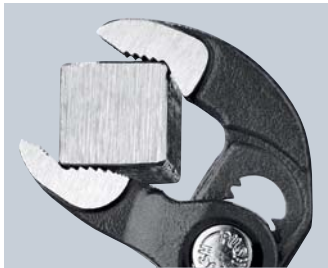

KNIPEX Cobra® – la pinza regolabile di nuova generazione per tubi e dadi.

Niente più fastidiose prove per regolare la giusta apertura. Ora invece, è sufficiente appoggiare la ganasca superiore sul pezzo, premere il pulsante ed accostare la ganasca inferiore, semplicemente geniale.

Cobra®



87 01 125



87 01 150



87 01 180



87 01 250



87 01 300



87 02 250



87 02 250 T



87 03 250



87 05 250



I denti contrari al senso di rotazione provocano un effetto autoserrante ed impediscono lo scivolamento sul pezzo.



Mini-Cobra®

Mini-Cobra®: formato tasca della giacca con pratica funzione di utensile. Capacità fino al Ø 27 mm.

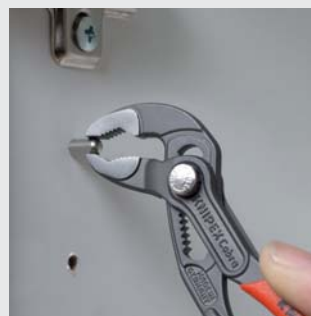

Dimensioni originali

Art. No.	EAN	↔ mm		Esecuzione	Testa	Manici	Ø Pollici	Ø mm	mm	Rego- lazioni	g
87 01 125	069935	125		bonderizzata grigia	pulita	rivestiti in resina sintetica antiscivolo	1	27	27	13	85
87 01 150	060116	150		bonderizzata grigia	pulita	rivestiti in resina sintetica antiscivolo	1 1/4	32	30	11	145
87 01 180	022015	180		bonderizzata grigia	pulita	rivestiti in resina sintetica antiscivolo	1 1/2	42	36	18	170
87 01 250	022022	250		bonderizzata grigia	pulita	rivestiti in resina sintetica antiscivolo	2	50	46	25	335
87 01 300	034087	300		bonderizzata grigia	pulita	rivestiti in resina sintetica antiscivolo	2 3/4	70	60	30	530
87 02 180	042396	180		bonderizzata grigia	pulita	rivestiti in materiale bicomponente	1 1/2	42	36	18	196
87 02 300	029144	300		bonderizzata grigia	pulita	rivestiti in materiale bicomponente	2 3/4	70	60	30	580
87 02 180 T	080145	180		bonderizzata grigia	pulita	rivestiti in materiale bicomponente, con anello di fissaggio incorporato isolati	1 1/2	42	36	18	200
87 02 300 T	080169	300		bonderizzata grigia	pulita	rivestiti in materiale bicomponente, con anello di fissaggio incorporato isolati	2 3/4	70	60	30	600
87 02 250	040316	250		bonderizzata grigia	pulita	rivestiti in materiale bicomponente, forma affusolata	2	50	46	25	366
87 02 250 T	080152	250		bonderizzata grigia	pulita	rivestiti in materiale bicomponente, con anello di fissaggio incorporato isolati	2	50	46	25	370
87 03 125	073949	125					1	25	27	13	85
87 03 180	005667	180		cromata		rivestiti in resina sintetica antiscivolo	1 1/2	42	36	18	175
87 03 250	043805	250		cromata		rivestiti in resina sintetica antiscivolo	2	50	46	25	314
87 03 300	041382	300		cromata		rivestiti in resina sintetica antiscivolo	2 3/4	70	60	30	530
87 05 250	005681	250		cromata		rivestiti in materiale bicomponente, forma affusolata	2	50	46	25	376
87 05 300	014126	300		cromata		rivestiti in materiale bicomponente	2 3/4	70	60	30	580

*Altri utensili con asola di fissaggio sono riportati dalla pagina 276

KNIPEX Cobra® XL/XXL

Pinze regolabili per tubi e dadi

87
0

- > Maggiore capacità di presa ma molto più leggera rispetto a pinze per tubo equivalenti
- > Regolazione rapida tramite pressione sul pulsante direttamente sul pezzo, nessuno slittamento involontario dell'articolazione
- > Regolazione fine, permette di adattarsi ai pezzi da stringere anche nelle forme più diverse e di trovare la posizione dei manici ottimale per la mano
- > Autoserrante per tubi e dadi: nessuno slittamento sul pezzo da stringere e minimo sforzo di lavoro
- > Superfici delle ganasce con denti trattati con speciale tempera, durezza dei denti ca. 61 HRC: presa sicura per un'elevata stabilità
- > Cerniera passante: doppia guida per un'elevata stabilità
- > Con fermo di contrasto per evitare lo schiacciamento accidentale
- > Acciaio al cromo vanadio, forgiato, temperato ad olio a gradini

Cobra®

Le pinze KNIPEX Cobra® XL e XXL offrono le stesse prestazioni e la praticità di una pinza regolabile per tubi e dadi ma con minor peso e maggiore capacità di presa rispetto alle pinze per tubo di tipo comparabile. La pinza Cobra® XL è in grado, ad es. di serrare un raccordo per tubi da 2" e pesa il 50 % in meno rispetto ad una pinza per tubi da 2" che fornisce una capacità di presa molto inferiore. Nel pratico formato da 400 mm di lunghezza, la pinza Cobra® XL trova posto anche nella valigetta portautensili dell'installatore. La pinza Cobra® XXL con capacità fino a 4 1/2" offre ampi margini di presa ma con un peso pari ad una pinza per tubi da 2".

87 01 400



87 01 560



Cobra® XL

Lunghezza 400 mm – Peso 1214 g

con dado a risvolto su raccordo da 2"

elevata capacità di presa fino a 95 mm, per la quale sarebbe necessario una pinza per tubi da 3"

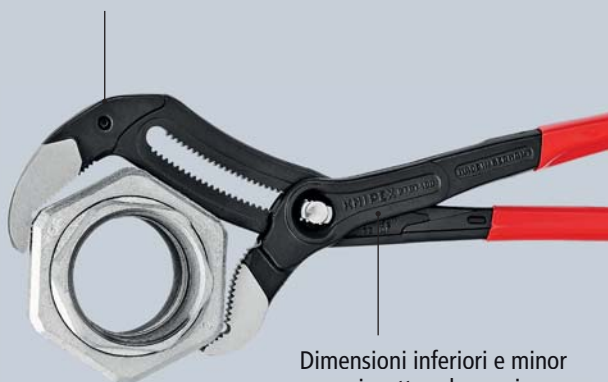

Dimensioni inferiori e minor peso rispetto ad una pinza per tubi da 1 1/2"

Pinza per tubi da 2"

Lunghezza 560 mm – Peso 2670 g



Capacità di presa superata; presa sicura non più garantita

Art. No.	EAN	↔ mm		Esecuzione	Testa	Manici	⊘ Pollici	⊘ mm	⊘ mm	Regolazioni	⚖ g
87 01 400	005636	400		bonderizzata grigia	pulita	rivestiti in resina sintetica	3 1/2	90	95	27	1214
87 01 560	044321	560		bonderizzata grigia	pulita	rivestiti in resina sintetica	4 1/2	115	120	20	2750



KNIPEX Cobra®...matic

Pinza regolabile per tubi e dadi
DIN ISO 8976

87

1

> Tutte le caratteristiche della pinza KNIPEX Cobra® 87 01 250

Particolarità:

- > Regolazione automatica direttamente sul pezzo mediante pressione sul pulsante
- > Grazie alla molla interna protetta, la pinza si chiude autonomamente premendo il pulsante (comando a una sola mano!)



87 11 250

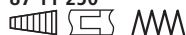

Art. No.	EAN 4003773-	↔ mm		Esecuzione	Testa	Manici	∅ Pollici	∅ mm	∅ mm	Regola- zioni	g
87 11 250	035473	250		bonderizzata grigia	pulita	rivestiti in resina sintetica antiscivolo	2	50	46	25	314
87 19 250	022640	Molla di ricambio per 87 11 250									

Set Cobra®

5 pezzi

00

19

- > Astuccio di materiale sintetico molto resistente
- > Chiusura a strappo
- > Allestimento cad. con 1 articolo 87 01 125 / 150 / 180 / 250 / 300



00 19 55 55

Art. No.	EAN 4003773-				Quantità	g
00 19 55 55	082613			Set Cobra® 5 pezzi		1567
				87 01 125	1	
				87 01 150	1	
				87 01 180	1	
				87 01 250	1	
				87 01 300	1	

KNIPEX Cobra® QuickSet

Pinza regolabile di nuova generazione per tubi e dadi
DIN ISO 8976

87
2

Aprire completamente, chiudere, fatto!

Ulteriore regolazione rapida sul pezzo chiudendo la pinza

- > Unisce lo scatto sicuro del perno di articolazione con un'ulteriore funzione di spinta, che facilita il lavoro in spazi particolarmente angusti e inaccessibili
- > Per la regolazione diretta sul pezzo è sufficiente chiudere la pinza
- > Scatto sicuro del perno cerniera alla prima sollecitazione. Quindi viene fissata l'ampiezza di presa della pinza che potrà essere modificata solo premendo il pulsante
- > Per riattivare la funzione di spinta, il perno cerniera viene estratto premendo il pulsante e la pinza viene aperta completamente.
- > Acciaio al cromo vanadio, forgiato, temperato ad olio a gradini



87 21 250



87 21 300



87 22 250



Principio di funzionamento Cobra®

- > Autoserrante per tubi e dadi: nessuno slittamento sul pezzo da stringere e minimo sforzo di lavoro
- > Regolazione fine, permette di adattarsi ai pezzi da stringere anche nelle forme più diverse e di trovare la posizione dei manici ottimale per la mano

QuickSet

Video prodotto



Premere il pulsante – aprire completamente la pinza



Appoggiare la ganaschia della pinza – chiudere semplicemente la pinza



Perno cerniera scatta in posizione alla prima sollecitazione



Art. No.	EAN	↔ mm		Esecuzione	Testa	Manici	⊘ Pollici	⊘ mm	⊘ mm	Regolazioni	g
87 21 250	072775	250		bonderizzata grigia	pulita	rivestiti in resina sintetica antiscivolo	2	50	46	25	335
87 21 300	078524	300		bonderizzata grigia	pulita	rivestiti in resina sintetica antiscivolo	2 3/4	70	60	25	530
87 22 250	077794	250		bonderizzata grigia	pulita	rivestiti in materiale bicomponente, forma affusolata	2	50	46	25	366

KNIPEX Cobra® VDE

Pinza regolabile di nuova generazione per tubi e dadi, isolata, DIN ISO 8976 IEC 60900 DIN EN 60900

87
26

- > Regolazione dell'apertura tramite appoggio diretto sul pezzo in lavorazione: regolazione rapida, sicura e pratica
- > Apertura mediante pulsante lontano dal pezzo
- > Regolazione fine, permette di adattarsi ai pezzi da stringere anche nelle forme più diverse e di trovare la posizione dei manici ottimale per la mano
- > Buona accessibilità al pezzo grazie alla forma affusolata della zona della testa e dell'articolazione
- > Autoserrante per tubi e dadi: nessuno slittamento sul pezzo da stringere e minimo sforzo di lavoro
- > Superfici delle ganasce con denti trattati con speciale tempera, durezza dei denti ca. 61 HRC: presa sicura per un'elevata stabilità
- > Cerniera passante: doppia guida per un'elevata stabilità
- > Con fermo di contrasto per evitare lo schiacciamento accidentale
- > Acciaio al cromo vanadio, forgiato, temperato ad olio a gradini

87 26 250 T*

Pinza con anello di fissaggio per agganciare una protezione anticaduta



87 26 250



87 26 250 T



La regolazione con la pinza KNIPEX Cobra® VDE sul pezzo in lavorazione avviene in modo semplice: appoggiare la pinza aperta con la ganasce superiore sul pezzo, poi chiudere la pinza, senza premere il pulsante, mediante lo scorrimento della ganasce inferiore, fatto!

Art. No.	EAN	↔ mm		Esecuzione	Manici	Ø Pollici	Ø mm	mm	Regolazioni	g
87 26 250	071495	250	⚡ 1000 V	cromata	isolati con manici rivestiti in materiale bicomponente, collaudati VDE	2	50	46	24	340
87 26 250 T	081517	250	⚡ 1000 V	cromata	isolati con manici rivestiti in materiali multicomponenti, collaudati VDE; con anello di fissaggio isolante incorporato isolati	2	50	46	24	397

KNIPEX Cobra® ES

Pinza regolabile per tubi e dadi extra-affusolata
DIN ISO 8976

87
5



Forma molto assottigliata nell'intera sezione della testa e dell'articolazione (rispetto alle tradizionali pinze regolabili per tubi e dadi)



Consente la presa di dadi fino ad un'apertura chiave di 34 mm



Accesso ottimale al pezzo. Ideale per lavori di messa a punto, di riparazione di apparecchiature, nel settore automobilistico e industriale



Consente la presa di dadi fino ad un'apertura chiave di 34 mm

- > Ideale per lavori di messa a punto, di riparazione di apparecchiature, nel settore automobilistico e in quello industriale
- > Becchi lunghi, a punta
- > Accesso al pezzo particolarmente facilitato grazie alla forma molto assottigliata nell'intera sezione della testa e dell'articolazione
- > Presa sicura anche su pezzi piatti grazie all'appoggio su tre punti
- > Regolazione mediante pressione sul pulsante direttamente sul pezzo in lavorazione
- > Regolazione fine, permette di adattarsi ai pezzi da stringere anche nelle forme più diverse e di trovare la posizione dei manici ottimale per la mano
- > Autoserrante per tubi e dadi: nessuno slittamento sul pezzo da stringere e minimo sforzo di lavoro
- > Cerniera passante: doppia guida per un'elevata stabilità
- > Scatto sicuro del perno cerniera: nessuno spostamento accidentale della regolazione
- > Effetto leva ottimale: ottimo rapporto di trasmissione
- > Con fermo di contrasto per evitare lo schiacciamento accidentale
- > Acciaio al cromo vanadio, forgiato, temperato ad olio a gradini



87 51 250



Art. No.	EAN	↔ mm		Esecuzione	Testa	Manici	Ø Pollici	Ø mm	mm	Max. apertura parallela mm	Max. profondità di presa mm	Regolazioni	g
87 51 250	061267	250		bonderizzata grigia	pulita	rivestiti in resina sintetica antiscivolo	1 1/4	32	34	37,0	42,0	19	328

KNIPEX Alligator®

Pinze regolabili per tubi e dadi
DIN ISO 8976

88

Migliori prestazioni e comfort rispetto alle tradizionali pinze regolabili per tubi e dadi della medesima lunghezza: regolazione a scatto su 9 posizioni per una capacità di presa superiore del 30%

Buona accessibilità al pezzo grazie alla forma affusolata della zona della testa e dell'articolazione

- > Autoserrante per tubi e dadi: nessuno slittamento sul pezzo da stringere e minimo sforzo di lavoro
- > Superfici delle ganasce con denti trattati con speciale tempera, durezza dei denti ca. 61 HRC: presa sicura per un'elevata stabilità
- > Cerniera passante: doppia guida per un'elevata stabilità
- > Struttura robusta non suscettibile allo sporco; particolarmente idonea per lavori in impieghi esterni
- > Con fermo di contrasto per evitare lo schiacciamento accidentale
- > Acciaio al cromo vanadio, forgiato, temperato ad olio a gradini

88 02 250 / 88 02 250 T* / 88 05 250

con manici rivestiti in materiali multicomponente di forma affusolata senza collare per una migliore maneggevolezza ed un trasporto più pratico

88 02 250 T / 88 02 300 T*

pinza con anello di fissaggio per agganciare una protezione anticaduta



Autoserrante per tubi e dadi: nessuno scivolamento sul pezzo; l'intera capacità di azionamento può essere applicata per ruotare i pezzi; non è necessario premere con forza i manici della pinza, quindi minore sforzo



88 01 180



88 01 250



88 02 250



88 02 250 T



88 05 250



88 06 250
⚠ 1000 V ⚡ D'E ⚙️



88 07 250
⚠ 1000 V ⚡ D'E ⚙️

Alligator®



Comune pinza regolabile
per tubi e dadi

Alligator® 250/300

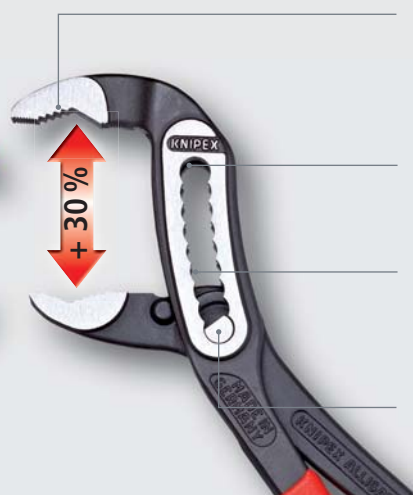

Denti trattati con speciale tempera
elevata resistenza all'usura, che garantisce una presa
sicura e duratura

Robusta meccanica di regolazione
non suscettibile allo sporco, particolarmente indicata
per lavori all'esterno

Regolazione a scatto ad arco in 9 posizioni
capacità di presa superiore del 30 %, adattamento
ottimizzato al pezzo, impugnatura pratica e
maneggevole, forma affusolata

Cerniera passante, doppia guida
nessun allentamento della cerniera, sopporta elevate
sollecitazioni nell'impiego continuo

Art. No.	EAN 4003773-	↔ mm		Esecuzione	Testa	Manici	⊘ Pollici	⊘ mm	⊞ mm	Regola- zioni	⚖ g
88 01 180	035480	180		bonderizzata nera	pulita	rivestiti in resina sintetica antiscivolo	1 1/2	42	36	9	180
88 01 250	022992	250		bonderizzata nera	pulita	rivestiti in resina sintetica antiscivolo	2	50	46	9	319
88 01 300	034094	300		bonderizzata nera	pulita	rivestiti in resina sintetica antiscivolo	2 3/4	70	60	9	511
88 02 180	044222	180		bonderizzata nera	pulita	rivestiti in materiale bicomponente	1 1/2	42	36	9	215
88 02 300	029151	300		bonderizzata nera	pulita	rivestiti in materiale bicomponente	2 3/4	70	60	9	565
88 02 250	019282	250		bonderizzata nera	pulita	rivestiti in materiale bicomponente, forma affusolata	2	50	46	9	347
88 02 250 T	080176	250		bonderizzata nera	pulita	rivestiti in materiale bicomponente, forma affusolata, con anello di fissaggio incorporato isolati	2	50	46	9	370
88 02 300 T	080183	300		bonderizzata nera	pulita	rivestiti in materiale bicomponente, con anello di fissaggio incorporato isolati	2 3/4	70	60	9	595
88 03 180	042860	180		cromata		rivestiti in resina sintetica antiscivolo	1 1/2	42	36	9	181
88 03 250	005742	250		cromata		rivestiti in resina sintetica antiscivolo	2	50	46	9	317
88 05 180	060130	180		cromata		rivestiti in materiale bicomponente	1 1/2	42	36	9	214
88 05 300	042389	300		cromata		rivestiti in materiale bicomponente	2 3/4	70	60	9	560
88 05 250	035497	250		cromata		rivestiti in materiale bicomponente, forma affusolata	2	50	46	9	344
88 06 250	039303	250	 	cromata		isolati con manici rivestiti in materiale bicom- ponente, collaudati VDE	2	50	46	9	374
88 07 250	019343	250	 	cromata		isolati ad immersione, collaudati VDE	2	50	46	9	420
88 07 300	022350	300	 	cromata		isolati ad immersione, collaudati VDE	2 3/4	70	60	9	661

*Altri utensili con asola di fissaggio sono riportati dalla pagina 276

KNIPEX Alligator® XL

Pinza regolabile per tubi e dadi
DIN ISO 8976

88

Il classico, disponibile anche nella lunghezza di 400 mm
Struttura robusta non suscettibile allo sporco; particolarmente idonea per lavori in impieghi esterni

- > Buona accessibilità al pezzo grazie alla forma affusolata della zona della testa e dell'articolazione
- > Con fermo di contrasto per evitare lo schiacciamento accidentale
- > Acciaio al cromo vanadio, forgiato, temperato ad olio a gradini



88 01 400



La pinza KNIPEX Alligator® XL offre la stessa prestazione e la praticità di una pinza regolabile per tubi e dadi con un peso del 50% minore ed una maggiore capacità di presa (3 1/2") rispetto ad un giratubi equivalente.

Nel pratico formato con lunghezza 400 mm, la pinza KNIPEX Alligator® XL trova posto in ogni valigetta portautensili.

La pinza robusta per gli impieghi più duri

Superfici delle ganasce con denti trattati con speciale tempera, durezza dei denti ca. 61 HRC: presa sicura per un'elevata stabilità







Autoserrante per tubi e dadi: nessuno slittamento sul pezzo da stringere e minimo sforzo di lavoro

Cerniera passante: doppia guida per un'elevata stabilità

Robusta meccanica di regolazione, non suscettibile allo sporco; particolarmente idonea per lavori in impieghi esterni

Regolazione a scatto in 11 livelli con capacità di presa fino a 3 1/2", adattamento ottimizzato al pezzo, impugnatura pratica e maneggevole



Art. No.	EAN	↔ mm		Esecuzione	Testa	Manici	 Ø Pollici	 Ø mm	 mm	Regolazioni	 g
88 01 400	075844	400		bonderizzata nera	pulita	rivestiti in resina sintetica antiscivolo	3 1/2	90	95	11	1190

Pinze regolabili per tubi e dadi

con scanalature di guida fresate

DIN ISO 8976

89

- > Con scatto semplice, morbido grazie alla guida fresata per 5 posizioni diverse
- > Autoserrante per tubi e dadi: nessuno slittamento sul pezzo da stringere e minimo sforzo di lavoro
- > Nessuno slittamento dell'articolazione
- > Serratubo dentato con forma ideale per viti e dadi
- > Vite dell'articolazione esente da attrito, quindi non soggetta ad usura
- > Con fermo di contrasto per evitare lo schiacciamento accidentale
- > Superfici delle ganasce con denti trattati con speciale tempera, durezza dei denti ca. 61 HRC con lunghezza 250 mm: presa sicura con elevata resistenza all'usura
- > Acciaio al cromo vanadio, forgiato, temperato ad olio a gradini

**89 01 250****89 03 250****89 05 250**

Art. No.	EAN 4003773-	↔ mm		Esecuzione	Testa	Manici	⊘ Pollici	⊘ mm	⊠ mm	⚖ g
89 01 250	013334	250		bonderizzata nera	pulita	rivestiti in resina sintetica	1 5/16	34	36	340
89 03 250	015086	250		cromata		rivestiti in resina sintetica	1 5/16	34	36	338
89 05 250	043836	250		cromata		rivestiti in materiale bicomponente	1 5/16	34	36	371

Mini pinze regolabili per tubi e dadi

con scanalature di guida fresate

DIN ISO 8976

90

- > Con scatto semplice, morbido per 4 posizioni diverse
- > Nessuno slittamento dell'articolazione
- > Vite dell'articolazione esente da attrito, quindi non soggetta ad usura
- > Acciaio al cromo vanadio, forgiato, temperato ad olio

**90 01 125****90 03 125**

Art. No.	EAN 4003773-	↔ mm		Esecuzione	Testa	Manici	⊘ Pollici	⊘ mm	⊠ mm	⚖ g
90 01 125	035503	125		bonderizzata nera	pulita	rivestiti in resina sintetica	11/16	17	14	103
90 03 125	050490	125		cromata		rivestiti in resina sintetica	11/16	17	14	105

Giratubi con ganasce a 90°

DIN 5234

83

1

- > Forma svedese
- > Con ganasce piegate a 90°
- > Denti contrari al senso di rotazione
- > Dentatura ulteriormente temperata ad induzione
- > Impugnatura con profilo a doppia «T»
- > Ghiera con dispositivo anticaduta
- > Rossi, verniciati a polvere, superficie esterna delle ganasce rettificata liscia
- > Acciaio al cromo vanadio, forgiato, temperato ad olio a gradini



83 10 015
 $\sphericalangle 90^\circ$



Art. No.	EAN 4003773-	↔ mm		Esecuzione	 Ø Pollici	 Ø mm	 Pollici	 g
83 10 010	014188	310	$\sphericalangle 90^\circ$	rossa, verniciata a polvere	1 5/8	42	1	779
83 10 015	014195	420			2 3/8	60	1 1/2	1415
83 10 020	014201	560			2 3/4	70	2	2600
83 10 030	022329	650			4 3/8	110	3	3433
83 10 040	022336	750			5 1/8	130	4	4921

Giratubi con ganasce a 45°

DIN 5234

83

2

- > Forma svedese
- > Con ganasce piegate a 45°
- > Denti contrari al senso di rotazione
- > Dentatura ulteriormente temperata ad induzione
- > Impugnatura con profilo a doppia «T»
- > Ghiera con dispositivo anticaduta
- > Rossi, verniciati a polvere, superficie esterna delle ganasce rettificata liscia
- > Acciaio al cromo vanadio, forgiato, temperato ad olio a gradini



83 20 015
 $\sphericalangle 45^\circ$



Art. No.	EAN 4003773-	↔ mm		Esecuzione	 Ø mm	 Ø Pollici	 Pollici	 g
83 20 010	014218	320	$\sphericalangle 45^\circ$	rossa, verniciata a polvere	42	1 5/8	1	817
83 20 015	014225	430			60	2 3/8	1 1/2	1408
83 20 020	014232	570			70	2 3/4	2	2596

Giratubi con ganasce ad «S»

DIN 5234

83

3

- > Con ganasce strette a «S»
- > Denti contrari al senso di rotazione
- > Dentatura ulteriormente temperata ad induzione
- > Presa mediante tre punti di contatto al tubo, autoserrante
- > Impugnatura con profilo a doppia «T»
- > Ghiera con dispositivo anticaduta
- > Rossi, verniciati a polvere, superficie esterna delle ganasce rettificata liscia
- > Acciaio al cromo vanadio, forgiato, temperato ad olio a gradini



83 30 015



Art. No.	EAN 4003773-	↔ mm		Esecuzione	∅ mm	∅ Pollici	Pollici	g
83 30 005	025221	245			35	1 1/2	1/2	472
83 30 010	014249	320			42	1 5/8	1	836
83 30 015	014256	420		rossa, verniciata a polvere	60	2 3/8	1 1/2	1540
83 30 020	014263	540			70	2 3/4	2	2669
83 30 030	014164	680			120	4 3/4	3	4366

Giratubi con ganasce ad «S»

con regolazione rapida

83

6

- > Regolazione rapida e precisa dell'apertura mediante pressione sul pulsante direttamente sul pezzo in lavorazione
- > Minimo sforzo di lavoro grazie alla funzione autoserrante
- > Nessuno spostamento accidentale della regolazione
- > Con fermo di contrasto per evitare lo schiacciamento accidentale
- > Altissima capacità di carico grazie ai manici completamente bonificati
- > Elevata resistenza all'usura grazie alla dentatura ulteriormente temperata
- > Acciaio al cromo vanadio, forgiato, temperato ad olio a gradini



83 60 010



83 61 010



Art. No.	EAN 4003773-	↔ mm		Esecuzione	Manici	∅ mm	∅ Pollici	mm	Pollici	g
83 60 010	075424	330				42	1 5/8	25,0	1	955
83 60 015	075677	420		rossa, verniciata a polvere		60	2 3/8	37,5	1 1/2	1470
83 60 020	078838	560				70	2 3/4	50	2	2420
83 61 010	077602	330				42	1 5/8	25,0	1	955
83 61 015	077619	420		verniciata a polvere grigio	rivestiti in resina sintetica	60	2 3/8	37,5	1 1/2	1470
83 61 020	078876	560				70	2 3/4	50	2	2480

Pinze per sifoni e connettori

per sifoni, tubi di plastica e connettori

DIN ISO 5743

81

Per sifoni, filtri olio, tubi di plastica e connettori fino al Ø 80 mm

Regolazione fine per un adattamento ottimale ai vari diametri

Robusta e altamente resistente

- > Ideale per serrare e allentare raccordi di sifoni, raccordi in plastica e ghiere per raccordi
- > Per connettori ed innesti con chiusura a vite, ad es. raccordi tipo Cannon
- > Per allentare con cura i tubi flessibili su bocchettoni e di cartucce filtro
- > Cerniera passante regolabile in 25 posizioni
- > Geometria ergonomica dei manici
- > Acciaio al cromo vanadio, forgiato, temperato ad olio

81 01 250 / 81 03 250

Con ganasce zigrinate; fino al Ø 80 mm

81 11 250 / 81 13 250

Con ganasce intercambiabili in materiale sintetico per superfici delicate; fino al Ø 75 mm



81 01 250



81 03 250



81 11 250



81 13 250

Video prodotto

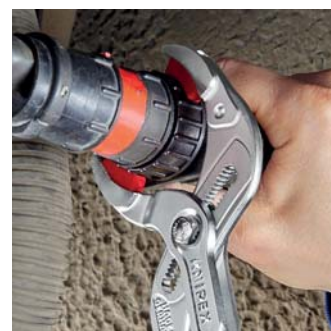
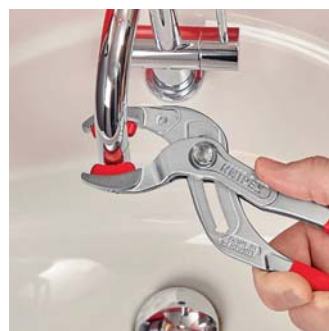

Art. No.	EAN	↔		Esecuzione	Manici	Capacità di presa Ø mm	Regolazioni	⚖ g
81 01 250	078463	250		bonderizzata nera	rivestiti in resina sintetica antiscivolo	25 - 80	25	355
81 03 250	078487	250		cromata	rivestiti in resina sintetica antiscivolo	25 - 80	25	355
81 11 250	078470	250		bonderizzata nera	rivestiti in resina sintetica antiscivolo	10 - 75	25	355
81 13 250	078494	250		cromata	rivestiti in resina sintetica antiscivolo	10 - 75	25	355

81 19 250 078500 2 paia di ganasce in resina sintetica per 81 11 250 / 81 13 250



cap. 6



Pinze speciali e Chiavi
universali per armadi
elettrici

Pinze per fascette ad orecchio	140
Cesoia per cavi a nastro	141
Cesoia per cornici per profili in resina sintetica e gomma	141
Troncarami	142
Cesoie per materiali sintetici	142
Forbici per fili KEVLAR®	143
Cesoie combinate	143
Tagliatubi per tubi flessibili e guaine protettive	144
Tagliatubi per guaine e tubi rivestiti	144
TwistCut – Tagliatubo per tubi ondulati	145
Tagliatubi per tubi di plastica ad elevato spessore	146
Tagliatubi per tubi di plastica	146
Punzonatrici per profili di lamiera	147
Roditrici a testa piana	147
Pinze per intagli	148
Pinze per coni delle biciclette e delle moto	148
Pinze per fascette elastiche	149
Pinze per fascette elastiche con fermo di blocco	150
Pinze per fascette per fascette Click	151
Pinza a fustella	152
Pinza per piastrellisti	152
Pinza per graffe per tappezzeria	152
Pinza per piastrellisti	153
Pinze per vetrai	154
Pinza per lampade alogene	155
Lampada magnetica a LED	155
TwignKey® – per tutti i sistemi di chiusura più comuni	156
Chiavi universali per quadri ed armadi elettrici	157



Pinze per fascette ad orecchio

10

Impiego universale, per 1 o 2 orecchie (sistema Oetiker o simili)

- > Per il fissaggio semplice e sicuro di fascette ad 1 orecchio o a 2 orecchie
- > Non danneggia i punti di compressione sulle fascette ad orecchio
- > La testa affusolata consente una buona accessibilità in condizioni di spazio ristretto
- > Impiego versatile per fascette su cuffie di tenuta asse, tubi radiatore e carburante, sistemi a pressione, compressori
- > Stabilità e lunga durata
- > Acciaio speciale per utensili bonificato, forgiato, temperato ad olio

10 99 I220

Impiego particolarmente universale grazie all'ulteriore bassetta di compressione laterale



10 98 I220



10 99 I220



10 98 I220



Ermetizzazione tubo per fluidi su bocchettoni



Ermetizzazione di tubo pneumatico su giunto rapido



Ermetizzazione raccordo tubo sulla lubrificazione centralizzata

10 99 I220



Insero della bassetta anteriore di compressione



Ermetizzazione di tubo pneumatico su giunto rapido con bassetta anteriore di compressione



Inserimento della bassetta laterale di compressione



Ermetizzazione tubo per fluidi su bocchettoni con bassetta laterale di compressione

Artikel-Nr.	EAN	↔ mm	Esecuzione	Testa	Manici	g
10 98 I220	4003773-080749	220	bonderizzata nera	pulita	rivestiti in resina sintetica	354
10 99 I220	4003773-080756	220	bonderizzata nera	pulita	rivestiti in resina sintetica	340

Cesoia

per cavi a nastro

94
15

- > Per tagliare cavi a nastro senza schiacciamento fino ad una larghezza di 56 mm
- > Piastra di guida con squadra di arresto intercambiabile, per tagli netti a 90°
- > Con molla di ritorno e nottolino di arresto
- > Corpo utensile: acciaio per utensili, laminato, temperato ad olio
- > Lama: trapezoidale standard, intercambiabile



94 15 215



Art. No.	EAN 4003773-	↔ mm		Utensile	Manici	Lunghezza impugnatura mm	⚖ g
94 15 215	046011	215		cromata	rivestiti in resina sintetica	56	346
94 19 215	046219	Assortimento di 10 lame di ricambio per 94 15 215 / 94 35 215					

Cesoia per cornici

per profili in resina sintetica e gomma

94
3

- > Per tagliare profili in resina sintetica, gomma o legno morbido senza schiacciamenti, anche per cavi a nastro fino alla larghezza di 56 mm
- > Portalama intercambiabile con aletta di guida per tagli a 45° / 60° / 75° / 90°
- > Con molla di ritorno e nottolino di arresto
- > Corpo utensile: acciaio speciale per utensili, laminato, temperato ad olio
- > Lama: trapezoidale standard, intercambiabile



94 35 215



Art. No.	EAN 4003773-	↔ mm		Utensile	Manici	Lunghezza impugnatura mm	⚖ g
94 35 215	046028	215		cromata	rivestiti in resina sintetica	56	397
94 19 215	046219	Assortimento di 10 lame di ricambio per 94 15 215 / 94 35 215					

Troncarami

94
5

- > Taglio a trazione su materiale di appoggio solido, per il taglio senza compressione di materiali morbidi come ad es. profili in gomma, PVC, pelle, legno, tubi flessibili ecc.
- > Taglia materiali piatti fino a una larghezza max. di 40 mm e altezza di 7,5 mm
- > Per il taglio di materiale a tondino fino a Ø 25 mm
- > Robusta lama intercambiabile
- > Con molla di ritorno e nottolino di arresto
- > Corpo utensile: acciaio per utensili, laminato, temperato ad olio



94 55 200
W



Art. No.	EAN 4003773-	↔ mm		Utensile	Manici	Lunghezza impugnatura mm	g
94 55 200	080763	200	W	cromata	rivestiti in resina sintetica	40	290
94 59 200 01	080916	Lama di ricambio per 94 55 200					
94 59 200 02	080923	Ricambio battente fisso per 94 55 200					

Cesoie per materiali sintetici

anche per canaline guidacavo

95
02

- > Per tagliare e accorciare canaline anche in materiale sintetico con spessore max. 4 mm
- > Speciale rapporto di trasmissione a leva articolata
- > Geometria di taglio altamente efficace
- > Corpo utensile: acciaio al cromo vanadio, bonificato, temperato ad olio
- > Lama: acciaio speciale per utensili, temperato ad olio



95 02 21
W PATENTED



Lunghezza dei taglianti 110 mm per troncare canaline guidacavo; anche per materiali di plastica fino allo spessore di 4,0 mm

Art. No.	EAN 4003773-	↔ mm		Utensile	Manici	Valori di taglio mm	Lunghezza lama mm	g
95 02 21	052128	275	W	brunita	rivestiti in materiale bicomponente	max. 4,0	110	665

Forbici
per fili KEVLAR®

95
03

- > Adatte solo per il taglio di fili KEVLAR®, cavi a fibre ottiche, non utilizzabili per altri materiali
- > La dentatura precisa impedisce lo slittamento del cavo e garantisce un taglio pulito
- > Articolazione rivettata e precisa per un uso scorrevole e taglio senza intoppi di fili sottili
- > Superficie con cromatura dura, rettificata
- > Corpo cesoie: acciaio al cromo vanadio, temperato ad olio
- > Impugnatura maneggevole: resina sintetica, antiurto



95 03 160 SB

KEVLAR® è un marchio registrato di E. I. du Pont de Nemours and Company



Art. No.	EAN 4003773-	↔ mm	Forbici	Manici	g
95 03 160 SB	043362	160	cromata	rivestiti in resina termoplastica	85

Cesoie combinate

95
05

- > Per tagliare cartone, plastica, lamine di alluminio, ottone e rame
- > Non utilizzabili per filo di acciaio e lamiera di ferro
- > Con taglienti temperati e rettificati
- > Con molla di ritorno e nottolino di arresto
- > Con fermo di contrasto per evitare lo schiacciamento accidentale
- > Articolazione a vite regolabile
- > Corpo cesoie: acciaio chirurgico, inossidabile, temperato ad aria
- > Manici: resina sintetica, antiurto

95 05 185

Forma piegata – per facilitare l'esecuzione di tagli lunghi; manici in resina sintetica di forma ergonomica



95 05 140
MM



95 05 185
40° MM



95 05 190
MM



Art. No.	EAN 4003773-	↔ mm	Testa	Manici	g
95 05 140	019589	140	MM	rivestiti in resina termoplastica	67
95 05 185	060277	185	40° MM	rivestiti in resina termoplastica	115
95 05 190	019602	190	MM	rivestiti in resina termoplastica	116

Tagliatubi

per tubi flessibili e guaine protettive

90
20

- > Per tagliare tubi rigidi di plastica a parete sottile (ad es. tubi rivestiti per l'elettroinstallazione) e tubi flessibili – anche con rinforzo in fibra – in resina sintetica e gomma fino a Ø 25 mm
- > Non adatta per tagliare cavi
- > Con molla di ritorno e nottolino di arresto
- > Corpo utensile: resina sintetica, rinforzata in fibra di vetro
- > Lama: acciaio speciale per utensili, temperato ad olio, intercambiabile



90 20 185
M



Con lama intercambiabile

Art. No.	EAN 4003773-	↔ mm		Capacità di taglio Ø mm	⚖ g	
90 20 185	067122	185	M	25	172	
90 29 185	067139	Lame di ricambio per 90 20 185				

Tagliatubi

per guaine e tubi rivestiti

90
25

- > Per tagliare guaine flessibili Ø 12 - 25 mm e tubi rivestiti Ø 18 - 35 mm senza danneggiare il tubo interno
- > Possibilità di applicare un calibratore p. es. per tubi GEBERIT Ø 11,5 mm e 15 mm
- > Corpo utensile: acciaio al cromo vanadio, bonificato, temperato ad olio
- > Lama: acciaio speciale per utensili, temperato ad olio, intercambiabile



90 25 20
M (PATENTED)



Le guaine flessibili Ø 12 - 25 mm vengono tagliate in modo netto senza deformazione

Taglio netto di tubi rivestiti Ø 18 - 35 mm

Art. No.	EAN 4003773-	↔ mm	Utensile	Manici	Valori di taglio tubi rivestiti Ø mm	Valori di taglio guaine protettive Ø mm	Lunghezza lama mm	⚖ g
90 25 20	046004	210	M	zincata rivestiti in materiale bicomponente	12 - 25	18 - 35	25	332
90 29 01	031932	Lame di ricambio per 90 25 20 (tubi rivestiti)						
90 29 02	031949	1 paio di lame di ricambio per 90 25 20 (guaine protettive)						
90 29 15	031956	Calibratore per 90 25 20 (tubi Geberit)						

KNIPEX TwistCut

Tagliatubo per tubi ondulati

90

PAT. PEND.

Per il taglio rapido e sicuro di tubi corrugati in materiale sintetico con capacità universale dal Ø 13 fino a 32 mm

Nessun danneggiamento di cavi o tubi all'interno

- > Inserimento facile, taglio sicuro e semplice senza spostamenti
- > Taglio preciso senza danneggiare le superfici grazie alla speciale geometria della lama
- > Buona accessibilità grazie alla forma assottigliata
- > In materiale sintetico bicomponente rinforzato in fibra di vetro con zona di impugnatura in materiale morbido

90 22 02 SB

- > Con lame spelacavo per i sezioni 0,2 / 0,3 / 0,8 / 1,5 / 2,5 / 4,0 mm²
- > Divisori di posizionamento in fase di brevetto posti sulle lame spelacavi da 1,5 e 2,5 mm² per un rapido inserimento dei cavi
- > Scala di lunghezza sul lato interno per una spelatura uniforme dei cavi, leggibile per destrimano e mancini

Video prodotto



90 22 01 SB
Senza spelacavo

Le lame poste all'interno con guida laterale proteggono da possibili lesioni

90 22 02 SB
Con spelacavo



Elevata maneggevolezza: premere e chiudere KNIPEX TwistCut, ruotare con una leggera pressione, fatto!



Bordo di taglio pulito e nessun danno ai cavi posti all'interno, grazie al taglio eseguito sempre sopra l'ondulazione

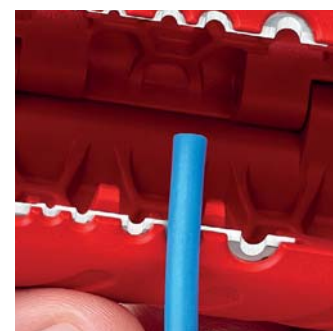

90 22 02 SB: Pratico posizionatore per facilitare l'inserimento di conduttori singoli da spelare



Anche per guaine protettive di tubi rivestiti in alluminio nel settore sanitari fino al 32 mm



Preso confortevole grazie alla chiusura con nottolino d'arresto e apertura tramite molla interna

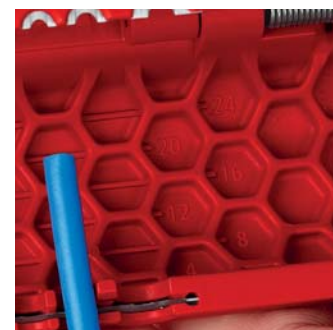

90 22 02 SB: Scala di lunghezza stampata a iniezione per una spelatura uniforme alla stessa lunghezza, leggibile per destrimano e mancini

Art. No.	EAN	↔ mm		Capacità di taglio Ø mm	Valore di spelatura conduttori e cavetti mm ²	⚖ g
90 22 01 SB	082286	100	MM	13 - 32		74
90 22 02 SB	082293	100	MM	13 - 32	0,2 - 4,0	46

Tagliatubi

per tubi di plastica ad elevato spessore

90
25

- > Per il taglio di tubi rivestiti e tubi in resina sintetica con sezione Ø 26 - 40 mm
- > Per tagliare tubi con il sistema a cricchetto in più corse
- > Con ganasce di appoggio mobili per l'esatto appoggio del tubo per tagli netti a 90°
- > Corpo utensile: acciaio al cromo vanadio, bonificato, temperato ad olio
- > Lama: acciaio speciale per utensili, temperato ad olio, intercambiabile



90 25 40
PATENTED



Taglio netto di tubi rivestiti e tubi in resina sintetica di elevato spessore



Non idoneo per tubi in plastica a parete sottile. Pertanto, utilizzare l'art. no. 90 20 185.



Art. No.	EAN 4003773-	↔ mm	Utensile	Manici	Capacità di taglio Ø mm	Lunghezza lama mm	g
90 25 40	045182	210	zincata	rivestiti in materiale bicomponente	26 - 40	40	500
90 29 40	045199	Lama di ricambio per 90 25 40					

Tagliatubi

per tubi di plastica (elettroinstallazione)

94
10

- > Per il taglio di tubi di plastica senza bavature Ø 6 - 35 mm (p. es. tubi rivestiti per l'elettroinstallazione)
- > Non adatta per tagliare cavi
- > Con lama intercambiabile e retrattile in qualsiasi posizione
- > Sforzo minimo grazie alla speciale geometria dei taglienti e all'ottimo rapporto di trasmissione
- > Applicazione minima di forza grazie alla forma ergonomica dei manici e l'avanzamento graduale della lama
- > Corpo: lega di alluminio, verniciato rosso
- > Lama: acciaio speciale per utensili, temperato ad olio



94 10 185



Art. No.	EAN 4003773-	↔ mm	Corpo	Capacità di taglio Ø mm	Lunghezza lama mm	g
94 10 185	047025	185	lega di alluminio, verniciato rosso	6,0 - 35,0	35	583
94 19 185	047032	Lame di ricambio per 94 10 185				

Punzonatrici per profili di lamiera

90
4

- > Adatta per la giunzione di lamiera impiegata nell'installazione di pareti divisorie ed abbassamento dei soffitti
- > Per profili ad U e C di lamiera fino allo spessore 1,2 mm (2 x 0,6 mm)
- > Sforzo minimo dovuto all'ottimo rapporto di trasmissione
- > Corpo pinza: acciaio speciale, laminato, temperato ad olio

90 42 250

Per azionamento con una sola mano



Posizionamento della punzonatrice su due profili di lamiera da unire



Il punzone viene premuto attraverso i profili in lamiera



90 42 250



90 42 340

Art. No.	EAN 4003773-	↔ mm		Esecuzione	Manici	Capacità mm	⚖ g
90 42 250	047865	250	MM	brunita	rivestiti in materiale bicomponente	max. 1,2 (2 x 0,6)	676
90 42 340	071884	340		brunita	rivestiti in materiale bicomponente	max. 1,2 (2 x 0,6)	901
90 49 340	028079	Punzone di ricambio per 90 42 340					
90 49 340 M	028499	Matrice di ricambio per 90 42 340					

Roditrici a testa piana

90
55

Intagliare e rompere il truciolo in un'unica operazione



Intaglio senza rottura del truciolo

- > Per tagliare lamiere in ferro, rame o alluminio fino ad uno spessore max. di 1,2 mm, resina sintetica fino ad uno spessore max. di 2 mm
- > Per tagliare pezzi senza deformazione
- > Bordi di taglio puliti, senza necessità di ripasso sul profilo
- > Con rompitruciolo
- > Facile utilizzo
- > Ampiezza di taglio: 2,7 mm
- > Corpo utensile: acciaio speciale per utensili, laminato, temperato ad olio
- > Lama: acciaio speciale per utensili, temperato ad olio, intercambiabile

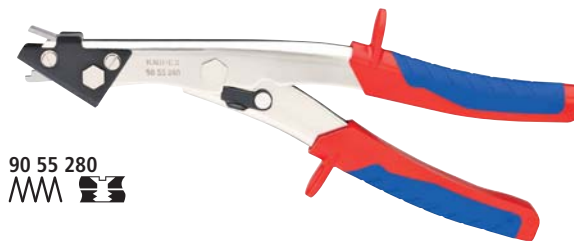

90 55 280



Art. No.	EAN 4003773-	↔ mm		Utensile	Manici	⚖ g	
90 55 280	026730	280	MM S	nichelate	rivestiti in materiale bicomponente	461	
90 59 280	027355	Lama di ricambio per 90 55 280					

Pinze per intagli

90
61

- > Pinza speciale per intagliare zoccoli, scatole di derivazione e canaline
- > Mediante una prima sbazzatura e successiva finitura è possibile ampliare le rientranze
- > Bordi di taglio puliti, senza necessità di ripasso sul profilo
- > Facile utilizzo
- > Con molla di ritorno, delimitazione di apertura e nollino di arresto
- > Corpo pinza: acciaio speciale, laminato, temperato ad olio



90 61 20
 PATENTED



La pinza per intagli KNIPEX permette di intagliare zoccoli e cassette passacavi e passatubazioni in modo semplice, rapido e pulito. Nessuna fastidiosa perdita di tempo per la ripassatura dei profili tagliati.

Art. No.	EAN 4003773-	↔ mm		Esecuzione	Manici	Capacità	⚖ g
90 61 16	051947	250		brunita	rivestiti in resina sintetica	16 x 32 mm	403
90 61 20	051954	250				20 x 29 mm	414

Pinze per coni delle biciclette e delle moto

84

- > Per raccordi particolarmente stretti
- > Acciaio speciale per utensili, forgiato, temperato ad olio

84 11 200
 Testa diritta

84 21 200
 Testa piegata a 20°



84 11 200



84 21 200
 $\angle 20^\circ$ 

Art. No.	EAN 4003773-	↔ mm		Esecuzione	Testa	Manici	Incavo Ø mm	Larghezza testa mm	⚖ g
84 11 200	051923	200		bonderizzata nera	pulita	rivestiti in resina sintetica	6 / 10	3,5	177
84 21 200	051930	200	$\angle 20^\circ$ 	bonderizzata nera	pulita	rivestiti in resina sintetica	6 / 10	3,5	182

Pinze per fascette elastiche

85
51

- > Inserti di presa universali girevoli per una presa sicura delle fascette in ogni posizione
- > Inserti di presa girevoli anche sotto carico
- > Rapporto di trasmissione ottimale che consente un'apertura facile e sicura delle fascette senza sforzo eccessivo
- > Testa affusolata; ampiezza ridotta della testa, inserti di presa girevoli: l'utensile ideale in condizioni di spazio ristretto
- > Funzione aggiuntiva: allentamento delicato dei tubi grazie alla ganaschia di presa dentata
- > Acciaio al cromo vanadio, forgiato, temperato ad olio



85 51 180 A



85 51 250 A



Vantaggi affermati del sistema Cobra® anche sulla pinza KNIPEX per fascette elastiche

- > Minimo sforzo grazie al rapporto di trasmissione ottimale
- > Fermo di contrasto estremamente funzionale
- > Presa sicura con comoda impugnatura
- > Regolazione fine per un adattamento ottimale alle fascette di svariate dimensioni
- > Apertura mediante pulsante
- > Cerniera passante: doppia guida per un'elevata stabilità



Un'unica pinza per fascette e collari elastici di varie dimensioni. Si adatta ad ogni posizione grazie agli inserti di presa girevoli. Ciò nonostante, è assicurato il posizionamento stabile delle fascette entro la pinza.

CAMPI DI IMPIEGO AUTOVEICOLI/VEICOLI INDUSTRIALI

Aspirazione aria, raffreddamento, aria di carico, ritorno acqua, termostato, carburante, riscaldamento

Video prodotto



Art. No.	EAN	↔ mm		Esecuzione	Manici	Regolazioni	g
85 51 180 A	4003773-081159	180				15	170
85 51 250 A	4003773-077329	250		bonderizzata grigia	rivestiti in resina sintetica antiscivolo	25	340
85 59 250 A	077336	Assortimento di inserti di presa di ricambio, per 85 51 250 A / 85 51 250 AF					

Pinze per fascette elastiche

con fermo di blocco

85
51

Il fermo di blocco permette di lavorare in modo facile, sicuro e senza sforzo a fascetta serrata

Sblocco con una sola mano

- > Inserti di presa universali girevoli per una presa sicura delle fascette in ogni posizione
- > Inserti di presa girevoli anche sotto carico
- > Rapporto di trasmissione ottimale che consente un'apertura facile e sicura delle fascette senza sforzo eccessivo
- > Testa affusolata; ampiezza ridotta della testa, inserti di presa girevoli: l'utensile ideale in condizioni di spazio ristretto
- > Funzione aggiuntiva: allentamento delicato dei tubi grazie alla ganaschia di presa dentata
- > Utilizzabile per fascette standard, salvaspazio e autoserranti così come per collari elastici fino alla misura nominale di 70 mm
- > Corsa di serraggio di oltre 40 mm
- > Acciaio al cromo vanadio, forgiato, temperato ad olio



85 51 250 AF



Video prodotto



Art. No.	EAN 4003773-	↔ mm		Esecuzione	Manici	Regolazioni	⚖ g
85 51 250 AF	078623	250		bonderizzata nera	rivestiti in resina sintetica antiscivolo	19	350
85 59 250 A	077336	Assortimento di inserti di presa di ricambio, per 85 51 250 A / 85 51 250 AF					

Pinze per fascette

per fascette Click

85
51

Per aprire e chiudere fascette Click

- > Inserti di presa girevoli per una presa sicura delle fascette in ogni posizione
- > Rapporto di trasmissione ottimale: permette di aprire e richiudere la fascetta in modo semplice e sicuro senza eccessivo sforzo
- > Per lavorare in modo confortevole ad es. su tubi flessibili per carburante, tubi a sottopressione e bocchettoni di aspirazione
- > Funzione aggiuntiva: allentamento delicato dei tubi grazie alla ganaschia dentata
- > Testa affusolata; ampiezza ridotta della testa, inserti di presa girevoli: l'utensile ideale in condizioni di spazio ristretto
- > Acciaio al cromo vanadio, forgiato, temperato ad olio



85 51 180 C



85 51 250 C



Video prodotto



Ganaschia dentata per allentare in modo facile tubi flessibili bloccati

Vantaggi KNIPEX assicurati anche per la pinza per fascette:

- > Con fermo di contrasto per evitare lo schiacciamento accidentale
- > Presa sicura con comoda impugnatura
- > Cerniera passante: doppia guida per un'elevata stabilità



Art. No.	EAN	↔		⚖
	4003773-	mm		g
85 51 180 C	081166	180		170
85 51 250 C	078517	250		340
85 59 250 C	078999	Assortimento di inserti di presa di ricambio, per 85 51 180 C 7 85 51 250 C		

Pinza a fustella

90
7

- > Per punzonare fori su cuoio, tessuto e materiale sintetico
- > Con 6 fustelle intercambiabili Ø 2 / 2,5 / 3 / 3,5 / 4 / 5 mm
- > Con molla di ritorno e nottolino di arresto
- > Protezione antiruggine con verniciatura a polvere
- > Corpo pinza e fustelle: acciaio speciale per utensili, temperato ad olio

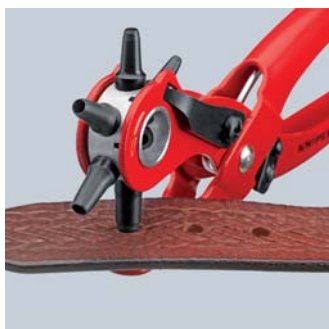

Fustelle singolarmente intercambiabili



90 70 220
MM

Art. No.	EAN 4003773-	↔ mm		Esecuzione	Esecuzione	⚖ g
90 70 220	019411	220	MM	rossa, verniciata a polvere	verniciati a polvere	251

Pinza per piastrellisti (pinza a becco di pappagallo)

91
0

- > Per spezzare, allargare fori e per formare spigoli su piastrelle
- > Acciaio speciale per utensili, forgiato, temperato ad olio



91 00 200

Art. No.	EAN 4003773-	↔ mm	Esecuzione	Testa	⚖ g
91 00 200	013754	200	bonderizzata nera	pulita	158

Pinza per graffe per tappezzeria

91

- > Per il fissaggio professionale di rivestimenti di sedili profilati sul telaio sedile con tutte le comuni graffe per tappezzeria
- > Inserimento, guida e presa sicuri di graffe per tappezzeria: la speciale scanalatura fresata fissa le graffe per tappezzeria in posizione corretta
- > Facile posizionamento della graffa: una molla di chiusura mantiene chiusa la pinza, la graffa può essere posizionata in modo sicuro e pressata
- > Facile chiusura delle graffe grazie al rapporto di trasmissione ottimale della pinza
- > Lavoro confortevole grazie ai manici rivestiti in materiali multicomponenti
- > Stabilità e lunga durata
- > Acciaio speciale per utensili, forgiato, temperato ad olio



91 92 180



Art. No.	EAN 4003773-	↔ mm	Esecuzione	Manici	⚖ g
91 92 180	080725	185	lucidata a specchio	rivestiti in materiale bicomponente	195

Pinza per piastrellisti

91

Tagliare piastrelle senza troncatrice a mola, in particolare per strisce sottili. Meno sporco, meno polvere, meno rumore e meno laborioso.

Per il taglio sicuro di piastrelle e gres porcellanato dopo la preincisione eseguita con un tagliapiastrelle

Ideale per tagliare piastrelle lunghe e spesse

- > Protezione ottimale delle piastrelle da possibili danneggiamenti: ganascia di posizionamento intercambiabile di materiale plastico
- > Elevata forza di rottura grazie alla forza manuale potenziata di 10 volte
- > Facile da regolare in base allo spessore delle piastrelle mediante pulsante
- > Acciaio al cromo vanadio, forgiato, temperato ad olio



91 13 250



Video prodotto

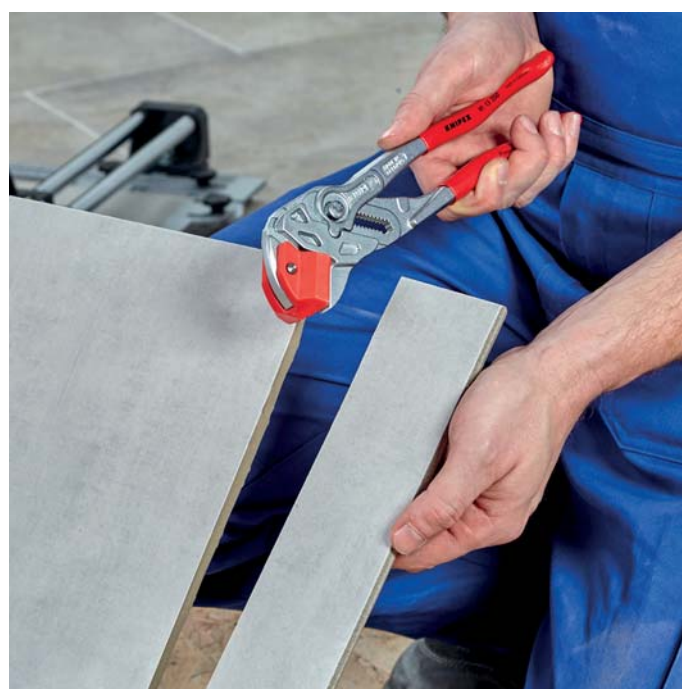
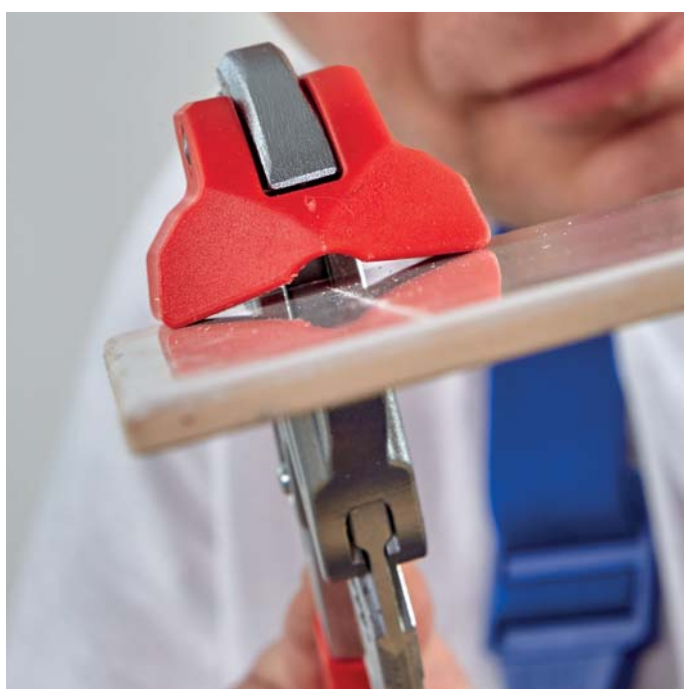

Ganascia di posizionamento di materiale plastico: orientabile per una frattura pulita e una protezione ottimale delle piastrelle da possibili danneggiamenti

Art. No.	EAN	↔ mm		Esecuzione	Manici	⚖ g	
91 13 250	4003773-079538	250				560	
91 13 250 SB	082279	250		cromata	rivestiti in resina sintetica	600	
91 19 250 01	079545	Ganascia di ricambio per 91 13 250					

Pinza per vetrai – con becchi diritti

91
3

- > Per spezzare strisce di vetro pre-incise
- > Acciaio speciale per utensili, forgiato, temperato ad olio



91 31 180

Art. No.	EAN 4003773-	↔ mm		Esecuzione	Testa	Manici	Larghezza becchi mm	⚖ g
91 31 180	069744	180		bonderizzata nera	pulita	rivestiti in resina sintetica	24,0	245

Pinze per vetrai – con becchi curvati

91

- > Per spezzare strisce sottili di vetro pre-incise
- > Per smussare angoli di vetro
- > Acciaio speciale per utensili, forgiato, temperato ad olio



91 51 160

91 71 160
Esecuzione assottigliata, con molla di ritorno

Art. No.	EAN 4003773-	↔ mm		Esecuzione	Testa	Manici	Larghezza becchi mm	⚖ g
91 51 160	014355	160		bonderizzata nera	pulita	rivestiti in resina sintetica	9,5	148
91 71 160	019565	160		bonderizzata nera	pulita	rivestiti in resina sintetica	4,0	141

Pinza per vetrai – con becchi piatti diritti

91
6

- > Con becchi non temperati, mordenti
- > Per togliere frammenti di vetri, p. es. nella lavorazione di vetri piombati
- > Acciaio speciale per utensili, forgiato



91 61 160

Art. No.	EAN 4003773-	↔ mm		Esecuzione	Testa	Manici	Larghezza becchi mm	⚖ g
91 61 160	019527	160		bonderizzata nera	pulita	rivestiti in resina sintetica	9,5	141

Pinza per lampade alogene

30
41

- > Per l'installazione di lampadine con basetta in vetro
- > Superfici di contatto rivestite in resina termoplastica
- > Acciaio al cromo vanadio, forgiato, temperato ad olio

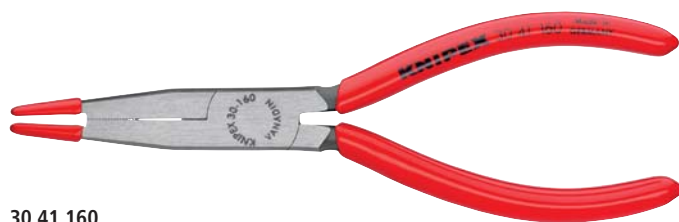

30 41 160

Art. No.	EAN 4003773-	↔ mm		Esecuzione	Testa	Manici	⚖ g
30 41 160	048480	160		bonderizzata nera	pulita	rivestiti in resina sintetica	120

Lampada magnetica a LED

Potente. Luminosa. Compatta.

00
11

- > Per illuminare le zone di lavoro buie
- > Fissaggio all'utensile mediante potenti calamite
- > Dimensioni altamente compatte
- > Circa 24 ore di illuminazione; con 2 pile a bottone intercambiabili (CR1220)
- > Fissaggio a moschettone
- > Corpo in resina sintetica antiurto



00 11 V50



Art. No.	EAN 4003773-	⚖ g
00 11 V50	075387	8

KNIPEX TwinKey®

per tutti i sistemi di chiusura più comuni

00
11

10 profili. 2 croci. 1 chiave.

Tutti i comuni sistemi di chiusura.

- > Chiavi per armadi elettrici, sistemi di chiusura nell'approvvigionamento di gas, acqua ed elettricità per impianti di climatizzazione e ventilazione degli edifici, valvole di arresto, quadri elettrici ecc.
- > Versione a 8 bracci: 2 chiavi a croce unite tramite calamite per minimo ingombro
- > Con inserto per viti: con intaglio 1 x 7 mm e a croce PH2
- > Chiavi e inserto per viti uniti da robusto filo metallico in acciaio INOX
- > Rivestimento di alta qualità
- > Peso ridotto grazie alla struttura in pressofusione di zinco

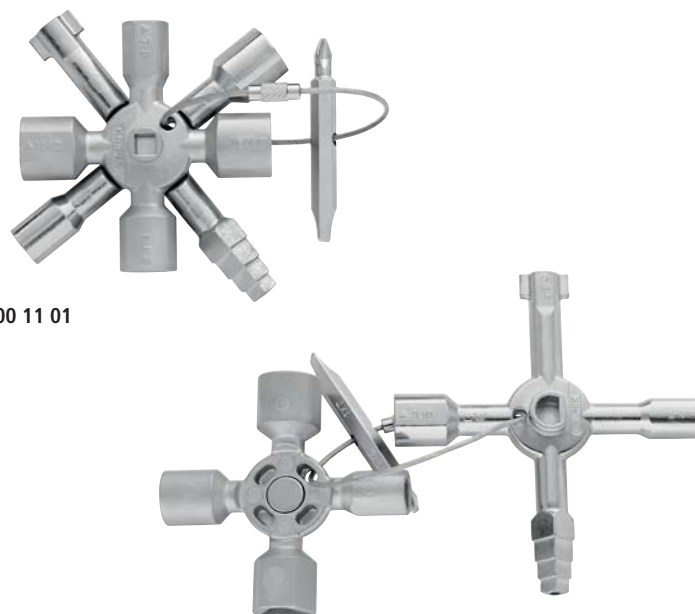

00 11 01





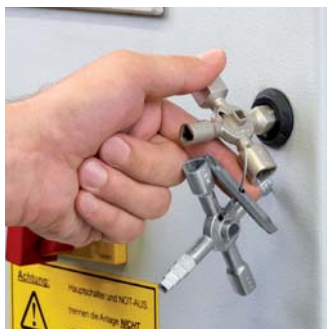

TwinKey®

Dotazione ben studiata e lavorazione di alta qualità.

La chiave KNIPEX TwinKey® a otto bracci è composta da due croci inserite l'una nell'altra per mezzo di una calamita.

Video prodotto



Art. No.	EAN	 mm	 mm	 mm	 mm	 mm	 g
00 11 01	074670	5 / 6 - 7 / 8 - 9 / 10 - 11	7 - 8 / 9 - 10 / 11 - 12	3 - 5	6	6 - 9	135

Chiavi universali per quadri ed armadi elettrici

per tutti i sistemi di chiusura più comuni

00
11

- > Per armadi elettrici, sistemi di chiusura nell'approvvigionamento di gas, acqua ed elettricità
- > Per impianti di climatizzazione e ventilazione degli edifici, valvole di arresto, quadri elettrici ecc.
- > Con inserto per viti: con intaglio 1 x 7 mm e a croce PH2
- > Con catenella portachiaavi, adattatore ed inserto per viti 1/4"
- > Sede supplementare per inserto attacco 1/4"
- > Pressofusione di zinco

00 11 02

Versione corta, lunghezza complessiva: 44 mm

00 11 03

Versione lunga, lunghezza complessiva: 76 mm



00 11 03

Art. No.	EAN 4003773-	↔ mm	□ mm	△ mm	○ mm	⚖ g
00 11 02	048947	44	6 / 8	9	3 - 5	65
00 11 03	041658	76	5 / 6 / 8	9	3 - 5	88

Chiave universale «Profi-Key»

per tutti i sistemi di chiusura più comuni

00
11

- > Chiavi per l'impiantistica di riscaldamento, climatizzazione, sanitari e la tecnologia abitativa, ad es. per porte e finestre o per gli scarichi del riscaldamento
- > Con inserto per viti: con intaglio 1 x 7 mm e a croce PH2
- > Con catenella portachiaavi, adattatore ed inserto per viti 1/4"
- > Sede supplementare per inserto attacco 1/4"
- > Lunghezza complessiva: 90 mm
- > Pressofusione di zinco



00 11 04

Art. No.	EAN 4003773-	↔ mm	□ mm	△ mm	▬ mm	⚖ g
00 11 04	048954	90	5 / 7 / 8	9 - 10	6 / 7 / 8 / 9	86

Chiave universale per quadri ed armadi elettrici

per tutti i sistemi di chiusura più comuni

00
11

- > Per sistemi di chiusura nei settori elettrotecnica, approvvigionamento di acqua e gas, impiantistica di climatizzazione e ventilazione, industria, tecnologia abitativa ecc.
- > 9 diversi profili di chiusura in pressofusione di zinco in un'unica chiave
- > Con catena amovibile e moschettone
- > Lunghezza complessiva: 90 mm
- > Pressofusione di zinco



00 11 06

Art. No.	EAN 4003773-	↔ mm	□ mm	△ mm	○ mm	○ mm	⚖ g
00 11 06	071334	90	5 / 6 / 7 - 8 / 9 - 10	7 / 8 - 9 / 10 - 11	3 - 5	6	220

Chiave universale «Edilizia»

per tutti i sistemi di chiusura più comuni

00
11

- > Per sistemi di chiusura nei settori elettrotecnica, approvvigionamento di acqua e gas, impiantistica di climatizzazione e ventilazione, industria, tecnologia abitativa ecc.
- > 9 diversi profili di chiusura in pressofusione di zinco in un'unica chiave
- > Versione "Edilizia" con inserto inseribile a tenuta magnetica: per serrature con foro chiave cilindrico e quadrato
- > Con sede per bit 1/4" con calamita
- > Con catena amovibile e moschettone
- > Lunghezza: 157 / 95 mm
- > Pressofusione di zinco



00 11 06 V01

Art. No.	EAN 4003773-	□ mm	△ mm	○ mm	○ mm	▬ mm	↔ mm	⚖ g
00 11 06 V01	075394	5 / 6 / 7 - 8 / 9 - 10	7 / 8 - 9 / 10 - 11	3 - 5	6	6 / 7 / 8 / 9 / 10	160	255

Chiave universale per quadri ed armadi elettrici, forma a penna

per tutti i sistemi di chiusura più comuni

00
11

- > Chiave universale per quadri ed armadi elettrici, pratica da trasportare, con clip da taschino per un aggancio sicuro
- > Possibilità di utilizzare quattro diversi profili di chiavi
- > Per armadi elettrici, sistemi di chiusura nell'approvvigionamento di gas, acqua ed elettricità
- > Per impianti di climatizzazione e ventilazione degli edifici, valvole di arresto, quadri elettrici ecc.
- > Con bocca a tenuta magnetica per inserti attacco 1/4"
- > Sede supplementare per bits 1/4" in un profilo chiave
- > Con 2 inserti per viti reversibili: impronta a croce PH / intaglio 7,0 x 1,2 mm e TX20 / TX25
- > Corpo utensile: resina sintetica, rinforzata in fibra di vetro
- > Profili chiave: pressofusione di zinco



00 11 07



Art. No.	EAN 4003773-	↔ mm	□ mm	⊕ mm	⊖ mm	⚖ g
00 11 07	063018	145	5 / 6 / 8	9	3 - 5	95

Chiave universale «Profi-Key», forma a penna

per tutti i sistemi di chiusura più comuni

00
11

- > Chiave universale per quadri ed armadi elettrici, pratica da trasportare, con clip da taschino per un aggancio sicuro
- > Aprendo il portachiave è possibile utilizzare tre diversi profili di chiavi
- > Chiave universale per operai edili con profili per impiantistica di riscaldamento, climatizzazione, sanitari e la tecnologia abitativa, ad es. per porte e finestre o per gli scarichi del riscaldamento
- > Con bocca a tenuta magnetica per inserti attacco 1/4"
- > Sede supplementare per bits 1/4" in un profilo chiave
- > Con inserto per viti: con impronta a croce PH2 e possibilità di disporre di un secondo inserto
- > Corpo utensile: resina sintetica, rinforzata in fibra di vetro
- > Profili chiave: pressofusione di zinco



00 11 08



Art. No.	EAN 4003773-	↔ mm	□ mm	⊕ mm	■ mm	⚖ g
00 11 08	063025	145	5 / 8	9	6 / 7 / 8 / 9	95

Chiave universale per quadri ed armadi elettrici, forma a penna

con rilevatore di tensione e di campi magnetici per tutti i sistemi di chiusura più comuni

00
11

- > Chiave universale per quadri ed armadi elettrici, pratica da trasportare, con clip da taschino per un aggancio sicuro
- > Riconoscimento senza contatto di correnti alternate con indicatore ottico (LED rosso); campo di tensione 50 - 600 V; campo di frequenza 50 - 60 Hz
- > Riconoscimento senza contatto di campi magnetici con indicatore ottico (LED verde)
- > Tasto ON
- > Dispositivo di spegnimento automatico salvabatterie. L'apparecchio si disattiva automaticamente dopo due minuti di inattività.
- > Indicatore LED autotest all'accensione, controllo batteria, indicatore della presenza di corrente nelle vicinanze
- > Comparto batterie con chiusura girevole per 2 cellule pulsanti
- > Possibilità di utilizzare quattro diversi profili di chiavi
- > Per armadi elettrici, sistemi di chiusura nell'approvvigionamento di gas, acqua ed elettricità
- > Per impianti di climatizzazione e ventilazione degli edifici, valvole di arresto, quadri elettrici ecc.
- > Con bocca a tenuta magnetica per inserti attacco 1/4"
- > Sede supplementare per bits 1/4" in un profilo chiave
- > Con un bit reversibile: intaglio a croce PH / intaglio 7,0 x 1,2 mm
- > Corpo utensile: resina sintetica, rinforzata in fibra di vetro
- > Profili chiave: pressofusione di zinco



00 11 17
CE

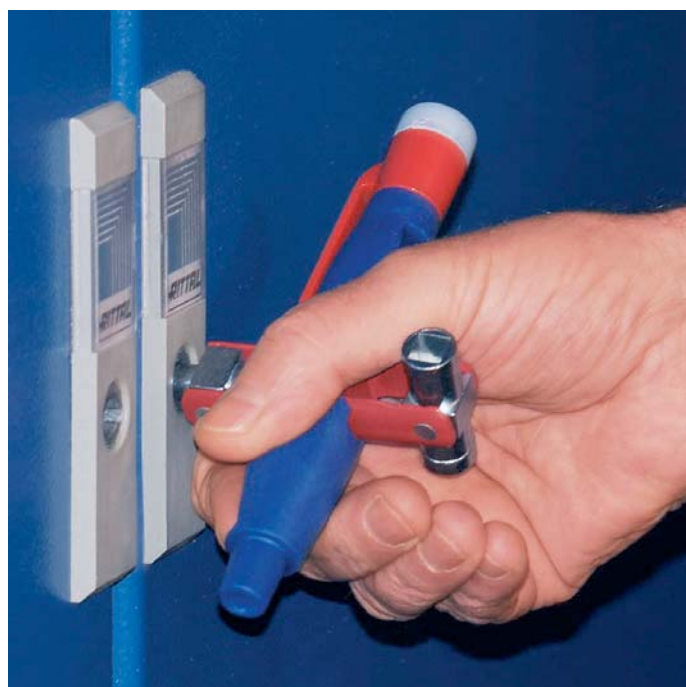

Art. No.	EAN	↔ mm		⊖ mm	⊖ mm	⊖ mm	⚖ g
00 11 17	4003773-068396	155		6 / 8	9	3 - 5	136

Cesoie per cavi
e funi



Cesoie per cavi	162
Cesoie per cavi con doppio tagliente	163
Forbici da elettricista	164
Cesoie a cremagliera (sistema a cricchetto)	166
Cesoie per funi, cavi e trefoli d'acciaio	171
Cesoia per tiranti flessibili	173
Cesoie per funi, cavi e trefoli d'acciaio	173

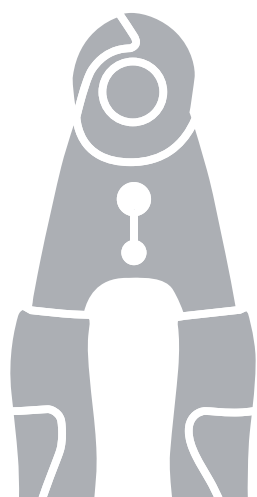

Cesoie per cavi

95

- > Per tagliare cavi in rame ed alluminio unipolari o a più fili
- > Non utilizzabili per filo di acciaio e cavi in rame trafilati a freddo
- > Con taglienti temperati e rettificati
- > Taglio netto e pulito senza schiacciare
- > Taglio facile e pulito con una sola mano
- > Con fermo di contrasto per evitare lo schiacciamento accidentale
- > Con articolazione a vite regolabile, autobloccante
- > Acciaio speciale per utensili bonificato, forgiato, temperato ad olio

Forma 2

Con molla di apertura inserita nell'articolazione

Forma 4

Utensile multifunzione per cavi NYM da 3 x 1,5 mm² fino a 5 x 2,5 mm² (taglio e spelatura); Punto di spelatura universale per entrambe le sezioni di conduttori unipolari; centratura sicura del cavo nel punto di spelatura grazie alla geometria di taglio con forma a V

95 12 165 T / 95 16 165 T*

Pinza con anello di fissaggio per agganciare una protezione anticaduta



95 11 165



95 12 165



95 12 165 T



95 16 165
1000 V



95 22 165



95 41 165



Taglio del cavo con tronchese laterale: sforzo elevato, taglio impreciso, elevata deformazione e schiacciamento del cavo



Taglio eseguito con il tagliacavi: facile e pulito, senza deformazione del cavo



95 41 165: con spelacavo



Il dente di arresto blocca le cesoie con molla di apertura interna

Art. No.	EAN 4003773-	↔ mm	Icons	Utensile	Manici	Forma	Valori di taglio		Valori di spelatura mm ²	AWG	⚖ g
							Ø mm	mm ²			
95 11 165	040323	165	⊕ ⊖	brunita	rivestiti in resina sintetica	1	15	50		1/0	215
95 12 165	029182	165	⊕ ⊖	brunita	rivestiti in materiale bicomponente	1	15	50		1/0	250
95 12 165 SB	079446	165	⊕ ⊖	brunita	rivestiti in materiale bicomponente						250
95 12 165 T	080190	165	⊕ ⊖	brunita	rivestiti in materiale bicomponente, con anello di fissaggio incorporato	1	15	50		1/0	255
95 16 165	039648	165	⚡ 1000 V ⊕ ⊖	cromata	isolati con manici rivestiti in materiale bicomponente, collaudati VDE	1	15	50		1/0	262
95 16 165 T	081524	165	⚡ 1000 V ⊕ ⊖	cromata	isolati con manici rivestiti in materiali multicomponenti, collaudati VDE; con anello di fissaggio isolante incorporato	1	15	50		1/0	256
95 21 165	069805	165	⊕ ⊖	brunita	rivestiti in resina sintetica	2	15	50		1/0	215
95 22 165	069812	165	⊕ ⊖	brunita	rivestiti in materiale bicomponente	2	15	50		1/0	254
95 26 165	069980	165	⚡ 1000 V ⊕ ⊖	cromata	isolati con manici rivestiti in materiale bicomponente, collaudati VDE	2	15	50		1/0	275
95 41 165	078609	165	⊕ ⊖	brunita	rivestiti in resina sintetica	4	12	35	1,5 + 2,5	1/0	220

* Altri utensili con asola di fissaggio sono riportati dalla pagina 276

Cesoie per cavi con doppio tagliente

95

1

- > Per tagliare cavi in rame e in alluminio
- > Non utilizzabili per filo di acciaio e cavi in rame trafilati a freddo
- > Con taglienti temperati e rettificati
- > Taglio netto e pulito senza schiacciare
- > Suddividendo l'operazione di taglio in primo taglio (per guaina isolante, nella zona anteriore del tagliente) e taglio di finitura (per conduttore, nella zona posteriore del tagliente) è possibile troncare cavi fino al Ø 20 mm con una sola mano
- > Sforzo minimo grazie all'ottimo rapporto di trasmissione e alla geometria ottimizzata dei taglienti
- > Con fermo di contrasto per evitare lo schiacciamento accidentale
- > Con articolazione a vite regolabile, autobloccante
- > Acciaio speciale per utensili bonificato, forgiato, temperato ad olio



Primo taglio: Utilizzando i taglienti anteriori per il taglio della guaina isolante, resta garantita una presa ergonomica anche in caso di cavi di grosso diametro.



Taglio di finitura: Per facilitare il taglio, dopo aver tagliato la guaina del cavo sul profilo anteriore, vengono tagliati i conduttori sul profilo posteriore. Primo taglio in posizione anteriore, taglio di finitura in posizione posteriore, così si che si taglia volentieri.



95 11 200



PATENTED



95 12 200



PATENTED



95 16 200



PATENTED



95 17 200

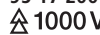

PATENTED

Le cesoie per cavi KNIPEX con doppia lama permettono di tagliare cavi fino a Ø 20 mm. Con il taglio progressivo a due fasi, i manici restano sempre in una posizione confortevole per la mano, anche nei tagli di grosse sezioni.

Art. No.	EAN 4003773-	↔ mm		Utensile	Manici	Valori di taglio			⚖ g
						⊕ Ø mm	⊗ mm ²	AWG	
95 11 200	043928	200	⊕ ⊗	brunita	rivestiti in resina sintetica	20	70	2/0	283
95 12 200	047834	200	⊕ ⊗	brunita	rivestiti in materiale bicomponente	20	70	2/0	324
95 12 200 SB	052197	200	⊕ ⊗	brunita	rivestiti in materiale bicomponente	20	70	2/0	346
95 16 200	026761	200	⚡ 1000 V ⊕ ⊗	cromata	isolati con manici rivestiti in materiale bicomponente, collaudati VDE	20	70	2/0	340
95 17 200	026952	200	⚡ 1000 V ⊕ ⊗	cromata	isolati ad immersione, collaudati VDE	20	70	2/0	360

Cesoie per cavi

95

- > Non utilizzabili per filo di acciaio e cavi in rame trafilati a freddo
- > Con taglienti temperati e rettificati
- > Nessuno schiacciamento, senza deformazione del cavo
- > Con fermo di contrasto per evitare lo schiacciamento accidentale
- > Articolazione a vite regolabile
- > Corpo cesoie: acciaio chirurgico, inossidabile, temperato ad aria
- > Manici: resina sintetica, antiurto

95 05 165

Per troncare cavi Ø 10 mm / 24 mm²; con molla di ritorno e nottolino di arresto; cesoie in acciaio inossidabile; temperato ad olio





95 05 165



95 06 230

95 06 230

Per tagliare conduttori unipolari in rame con sezione fino a 16 mm², multipolari fino a 50 mm² e a filo sottile fino a 70 mm²; per i conduttori in alluminio multipolari 70 mm²; taglio semplificato con una sola mano grazie al rapporto di trasmissione ottimale; acciaio speciale inossidabile, temperato e bonificato

Art. No.	EAN 4003773-	↔ mm	Testa	Manici	Valori di taglio			g	
					Ø mm	mm ²	AWG		
95 05 165	019596	165		pulita	rivestiti in resina termoplastica	10	24	3	111
95 06 230	006305	230		pulita	isolati, rivestiti in resina termoplastica, collaudati VDE	16	50	1/0	274

Forbici da elettricista

95

Taglienti rettificati con dentatura fine per un taglio netto senza slittamento

Tagliante con cesoia per cavo

Con tasca in materiale sintetico per cintura

- > Cesoia universale per elettricisti
- > Manici rivestiti in materiale bicomponente, rinforzato in fibra di vetro
- > Taglienti in acciaio inossidabile, durezza dei taglienti 56 HRC

95 05 10 SB

Con punto di crimpaggio per terminali a bussola fino a 6,0 mm²



95 05 155 SB



95 05 10 SB



Nessuno slittamento grazie alla micro dentatura

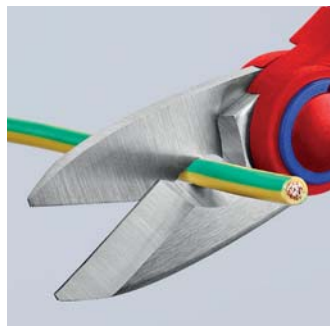

Tagliacavo incorporato

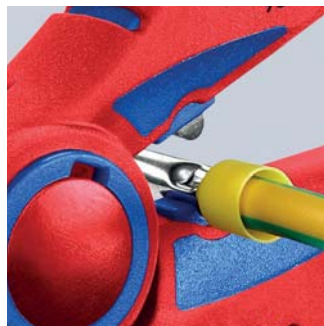

95 05 10 SB: Crimpatura rapida e semplice



Riponibile in modo sicuro e sempre a portata di mano

Art. No.	EAN 4003773-	↔ mm	Testa	Manici	Capacità mm ²	g
95 05 155 SB	077725	155	pulita	rivestiti in materiale bicomponente, rinforzato in fibra di vetro		110
95 05 10 SB	082125	190	pulita	rivestiti in materiale bicomponente, rinforzato in fibra di vetro	6,0	135

Cesoie per cavi

95

Costruzione corta, lunghezza solo 500 mm

Peso ridotto, elevato rapporto di trasmissione

- > Per tagliare cavi in rame ed alluminio unipolari o a più fili
- > Non utilizzabili per funi e filo di acciaio
- > Con taglienti temperati e rettificati
- > Taglio netto e pulito senza schiacciare
- > Sforzo minimo grazie all'ottimo rapporto di trasmissione e alla geometria speciale dei taglienti
- > Con fermo di contrasto per evitare lo schiacciamento accidentale
- > Articolazione a vite regolabile
- > Testa: acciaio al vanadio, forgiato, temperato ad olio
- > Manici: alluminio tubolare, altamente resistente

Grande capacità: max. Ø 27 mm / 150 mm²

95 12 500



95 17 500



Art. No.	EAN 4003773-	↔ mm		Testa	Manici	Valori di taglio			⚖ g
						⊗ Ø mm	⊗ mm ²	AWG	
95 12 500	069966	500	⊗ ⊗ ⊗	brunita	rivestiti in materiale bicomponente	27	150	5/0	1090
95 17 500	026785	500	⚡ 1000V ⊗ ⊗ ⊗ ⊗ ⊗	pulita	isolati ad immersione, collaudati VDE	27	150	5/0	1477

Cesoie per cavi

95

- > Per tagliare cavi in rame ed alluminio unipolari o a più fili
- > Non utilizzabili per funi e filo di acciaio
- > Con taglienti temperati e rettificati
- > Taglio netto e pulito senza schiacciare
- > Rapporto di trasmissione favorevole grazie al meccanismo a leva articolata
- > Con fermo di contrasto per evitare lo schiacciamento accidentale
- > Articolazione a vite regolabile
- > Testa avvitata, intercambiabile
- > Testa di taglio: acciaio al cromo vanadio, bonificato, forgiato, temperato ad olio
- > Manici: acciaio tubolare



95 21 600



95 27 600



Art. No.	EAN 4003773-	↔ mm		Testa	Manici	Valori di taglio			⚖ g
						⊗ Ø mm	⊗ mm ²	AWG	
95 21 600	025252	600	⊗ ⊗ ⊗	pulita	rivestiti in resina sintetica	27	150	5/0	1862
95 27 600	021797	600	⚡ 1000V ⊗ ⊗ ⊗ ⊗ ⊗	pulita	isolati ad immersione, collaudati VDE	27	150	5/0	2262

95 29 600 021803 Testa di ricambio per 95 21 600 / 95 27 600

Cesoie a cremagliera
(sistema a cricchetto)

95

3

- > Per tagliare cavi in rame ed alluminio unipolari o a più fili
- > Non utilizzabili per funi e filo di acciaio
- > Con taglienti temperati e rettificati
- > Taglio netto e pulito senza schiacciare
- > Azionamento con una sola mano grazie al sistema a cricchetto
- > Minimo sforzo grazie all'elevato rapporto di trasmissione
- > Avanzamento della lama regolabile in due posizioni per un taglio sicuro con minor sforzo
- > Maneggevole di peso ridotto e costruzione compatta – impiego anche in condizioni di spazio ristretto
- > Con fermo di contrasto per evitare lo schiacciamento accidentale
- > Acciaio speciale per utensili bonificato, forgiato, temperato ad olio

95 31 280 / 95 36 280

per cavi con conduttori a settore in alluminio fino a 4 x 150 mm²

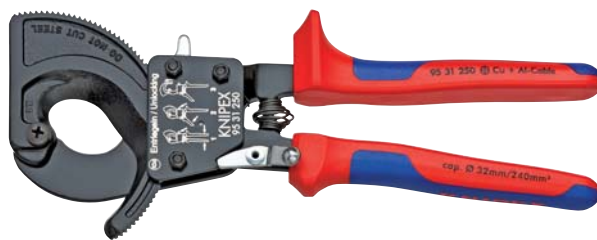

95 31 250

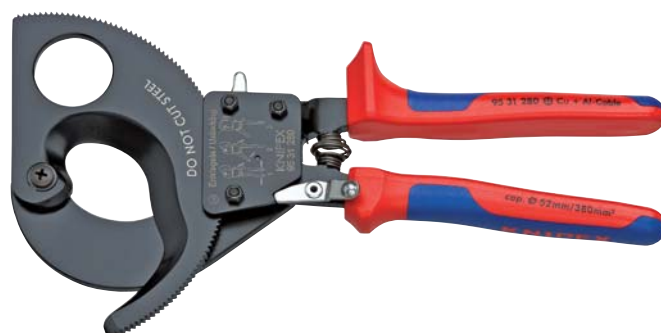

95 31 280



95 36 250



95 31 280:
Grande capacità : max. Ø 52 mm / 380 mm²



Sistema a cricchetto e avanzamento della lama regolabile in due posizioni per un taglio con sforzo minimo



95 31 250/280: Rivestimento manici con superficie d'appoggio utile durante il taglio

Video prodotto
95 36 250



Video prodotto
95 36 280



Art. No.	EAN 4003773-	↔ mm		Utensile	Manici	Valori di taglio			⚖ g
						Ø mm	mm ²	MCM	
95 31 250	043935	250		verniciata nera	rivestiti in materiale bicomponente	32	240	500	676
95 31 280	043942	280		verniciata nera	rivestiti in materiale bicomponente	52	380	750	860
95 36 250	026884	250		verniciata nera	isolati con manici rivestiti in materiale bicomponente, collaudati VDE	32	240	500	652
95 36 280	026891	280		verniciata nera	isolati con manici rivestiti in materiale bicomponente, collaudati VDE	52	380	750	835
95 39 250	022244	Lama di ricambio mobile per 95 31 250 / 95 36 250							
95 39 280	025283	Lama di ricambio mobile per 95 31 280 / 95 36 280							

Cesoie a cremagliera

(sistema a cricchetto, 3 fasi)

95

3

Robuste. Maneggevoli. Stabili.

Sistema a cricchetto innovativo

Per cavi fino ad un diametro di 60 mm

- > Maneggevolezza grazie al peso leggero (825 g) e alla costruzione compatta (lunghezza 320 mm) – impiego possibile anche in condizioni di spazio ristretto
- > Taglia cavi di rame e alluminio fino a Ø 60 mm azionando a una o due mani
- > Taglienti temperati e rettificati di precisione tagliano in modo piano e pulito senza schiacciamenti
- > Per tagliare cavi in rame ed alluminio unipolari o a più fili (non utilizzabili per funi e filo di acciaio)
- > Azionamento a corona dentata su tre livelli ed elevato rapporto di trasmissione per facilitare il taglio ad una o due mani
- > Rivestimento manici con superficie d'appoggio utile durante il taglio
- > Acciaio speciale per utensili bonificato, forgiato, temperato ad olio

95 32 320
95 36 320

L'innovativo azionamento su tre livelli consente tre modalità operative:

- > Lavoro rapido a piena corsa dei manici e attivazione con una sola mano nel taglio del materiale isolante-compressione
- > Potente del tagliente per tranciare il cavo conduttore con due mani, utilizzando la parte mediana della corsa di apertura dei manici (tra 1/3 e 2/3)
- > Azionamento efficace con una sola mano nel premere il tagliente per tranciare il cavo conduttore utilizzando il primo terzo della corsa del manico con una o due mani

La prima cesoia a cremagliera manuale per azionamento a una o due mani in grado di tranciare cavi in rame e alluminio fino ad un diametro di 60 mm!

Art. No.	EAN 4003773-	↔ mm		Utensile	Testa	Manici	Valori di taglio		MCM	 g
							Ø mm	mm ²		
95 32 320	075172	320		bonderizzata nera	pulita	rivestiti in materiale bicomponente	60	600	1200	825
95 36 320	075189	320		bonderizzata nera	pulita	isolati con manici rivestiti in materiale bicomponente, collaudati VDE	60	600	1200	830
95 39 320 01	075714	Kit di riparazione lama mobile per 95 32 320 e 95 36 320								
95 39 320 02	075721	Kit di riparazione lama fissa per 95 32 320 e 95 36 320								

Cesoia per troncare fili aerei ACSR

(sistema a cricchetto)

Per fili aerei con anima in acciaio

95

Maneggevoli. Compatte. Stabili.

Esecuzione altamente robusta

- > Trancia conduttori per fili aerei con anima in acciaio fino a \varnothing 32 mm con azionamento ad una o due mani
- > Taglienti rettificati di precisione e profilo di taglio temperato a induzione
- > Avanzamento della lama regolabile in due posizioni per un taglio sicuro con minor sforzo
- > Minimo sforzo grazie all'elevato rapporto di trasmissione
- > Rivestimento manici con superficie d'appoggio utile durante il taglio
- > Meccanismo di chiusura per trasporto con chiusura sicura dei manici
- > Acciaio speciale, bonificato, temperato ad olio



95 32 340 SR



Anima in acciaio

Conduttore

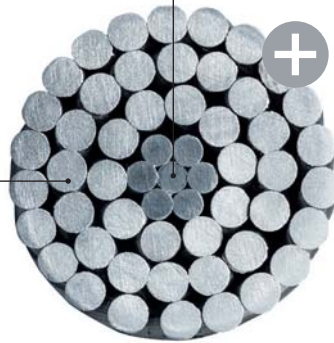

Lo strato esterno di questo filo aereo è costituito da leggeri fili di alluminio ad alta conducibilità, l'anima del cavo è costituita invece da fili d'acciaio zincato particolarmente resistenti

Video prodotto



Enorme potenza in soli 1300 g di peso



Il robusto «colletto» del manico serve da pratica superficie di appoggio e posizionamento per il taglio di diametri maggiori

Art. No.	EAN	↔ mm		Utensile	Manici	∅ mm	MCM	∅ pollici	⚖ g
95 32 340 SR	081241	340		brunita	rivestiti in materiale bicomponente	32	477	1 1/4	1300
95 39 340 01	081340	Kit di riparazione lama mobile per 95 32 340 SR							

Cesoie a cremagliera

(sistema a cricchetto)

per cavo a nastro d'acciaio (cavo SWA)

95

3

Trancia i cavi a nastro d'acciaio fino a \varnothing 45 mm / 380 mm² (p. es. 4 x 95 mm²), azionamento ad una o due mani

Robuste. Maneggevoli. Stabili.

- > Maneggevolezza grazie al peso leggero (800 g) e alla costruzione compatta (lunghezza 315 mm) – impiego possibile anche in condizioni di spazio ristretto
- > Taglienti rettificati di precisione e temperati ad induzione tagliano in modo piano e pulito senza schiacciamenti
- > Innovativo azionamento a corona dentata su tre livelli con elevato rapporto di trasmissione
- > Con superficie d'appoggio utile durante il taglio
- > Non adatta per tagliare cavi ACSR e funi metalliche!
- > Acciaio speciale per utensili bonificato, forgiato, temperato ad olio a gradini

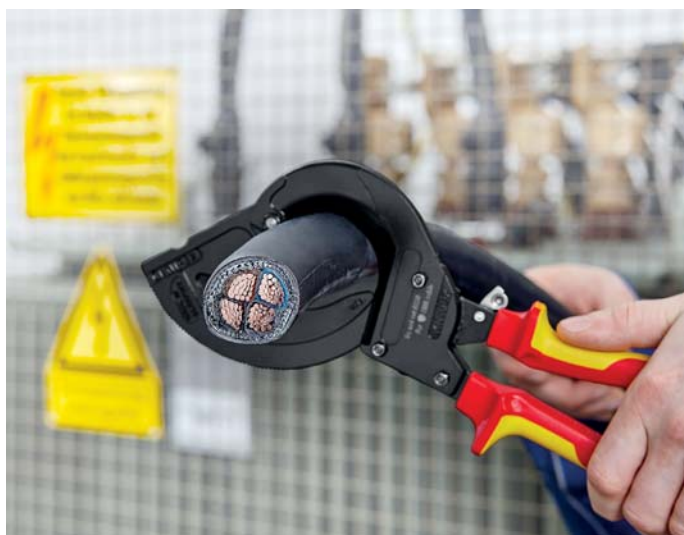

95 32 315 A



95 36 315 A



Tagliante fresato con precisione e temperato ad induzione



Esempio per un cavo a nastro d'acciaio

Video prodotto



Art. No.	EAN 4003773-	↔ mm		Utensile	Manici	Valori di taglio		MCM	⚖ g
						∅ mm	mm ²		
95 32 315 A	078562	315		verniciata nera	rivestiti in materiale bicomponente	45	380	750	800
95 36 315 A	078579	315		verniciata nera	isolati con manici rivestiti in materiale bicomponente, collaudati VDE	45	380	750	800
95 39 315 A01	078586	Kit di riparazione lama mobile per 95 32 315 A e 95 36 315 A							
95 39 315 A02	078593	Kit di riparazione lama fissa per 95 32 315 A e 95 36 315 A							

Cesoia per cavi(sistema a cricchetto)
con manici telescopici**95**
32**Cesoia per cavi con manici telescopici regolabili e pieghevoli**

- > Per cavi fino a \varnothing 38 mm, manici pieghevoli per la regolazione dell'apertura ottimale, adatte anche per lavorare in spazi ristretti
- > Lavoro confortevole grazie al sistema a cricchetto ed al peso leggero
- > Manici telescopici ad alta resistenza in alluminio tubolare ovale; estraibili fino a 770 mm per il massimo effetto di leva sui cavi di grande diametro; reinseribili a 570 mm per il minimo ingombro di trasporto
- > Testa intercambiabile
- > Ampia gamma di taglio fino a max. \varnothing 38 mm o max. 280 mm² (es. 4 x 70 mm² NYY) per cavi Cu e Al unipolari e multipolari
- > Taglio facile, pulito grazie alla forma ottimizzata dei taglienti
- > Articolazione a vite regolabile
- > Testa: acciaio speciale per utensili, bonificato, temperato ad olio
- > Manici: alluminio tubolare ovale, altamente resistente

**95 32 038**

Manici regolabili in lunghezza e regolazione dell'angolazione per un lavoro semplificato: regolare la lunghezza dei manici per ottenere un rapporto di leva ottimale e un taglio netto; inclinare i manici per una presa più confortevole ed efficace

Art. No.	EAN 4003773-	↔ mm	Testa	Manici	Valori di taglio		MCM	⚖ g
					⊕ Ø mm	⊕ mm ²		
95 32 038	071556	570	⊕ brunita	rivestiti in materiale bicomponente	38	280	550	1980
95 39 038	073260	Testa di ricambio per 95 32 038						

Cesoie a cremagliera(sistema a cricchetto)
con manici telescopici**95**
32

- > Per cavi in rame e alluminio, unipolari o multipolari – anche con rivestimento in gomma dura o resina sintetica dura
- > Non utilizzabili per funi e filo di acciaio
- > Utilizzabili anche per cavi con rinforzo in metallo
- > Taglio con sforzo minimo grazie all'ottimo rapporto di trasmissione
- > Elevata capacità di taglio grazie all'azionamento a due mani e al sistema a cricchetto
- > Sbloccabile in qualsiasi posizione di taglio
- > Lunghezza dei manici regolabile in più livelli da 400 a 610 mm (manico corto per il trasporto, adattamento individuale alle condizioni di lavoro)
- > Lama: acciaio speciale per utensili, bonificato, temperato ad olio
- > Manici: alluminio tubolare ovale, altamente resistente

**95 32 060****95 32 060**

Lunghezza utensile: da 600 a 810 mm; peso solo 3820 g

95 32 100

Lunghezza utensile: da 650 a 860 mm; peso solo 4980 g

Art. No.	EAN 4003773-	↔ mm	Testa	Manici	Valori di taglio		MCM	⚖ g
					⊕ Ø mm	⊕ mm ²		
95 32 060	071563	630	⊕ brunita	rivestiti in materiale bicomponente	60	740	1400	3820
95 32 100	071570	680			100	960	1900	4980
95 39 720	025290	Lama di ricambio mobile per 95 31 720 / 95 32 060						
95 39 870	025306	Lama di ricambio mobile per 95 31 870 / 95 32 100						

Cesoie per funi, cavi e trefoli d'acciaio forgiata

95

6

Doppia funzione: taglio pulito e crimpatura precisa

- > Con due profili di crimpaggio per cappucci dei cavi Bowden e terminali di funi metalliche
- > Lavoro confortevole grazie alla forma affusolata e maneggevole e alla molla di ritorno interna
- > Articolazione a vite per una guida precisa della lama, regolabile
- > Rapporto di trasmissione ottimale per un taglio con sforzo minimo
- > Durezza dei taglienti ca. 64 HRC
- > Acciaio al cromo vanadio ad alte prestazioni, forgiato, temperato ad olio a gradini

95 62 190 T*

Pinza con anello di fissaggio per agganciare una protezione anticaduta



Crimpaggio del terminale sulla fune metallica



Crimpaggio del terminale sulla guaina esterna del cavo Bowden

Guida precisa grazie alla cerniera avvitata



95 61 190



95 62 190



95 62 190 T

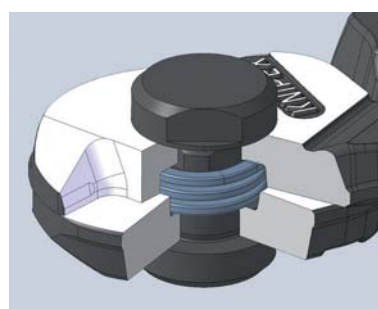

Molla di apertura inserita nell'articolazione

Fermo di contrasto e limite di apertura



Profili di crimpaggio

Taglia tutti i tipi di funi metalliche, anche quelle ad altissima resistenza, per esempio cavi di rinforzo per pneumatici, in modo netto e pulito senza sfilacciamenti

Art. No.	EAN 4003773-	↔ mm	Testa	Manici	Valori di taglio				g
					Ø mm	Ø mm	Ø mm	Ø mm	
95 61 190	040651	190	pulita	rivestiti in resina sintetica	7,0	5,0	4,0	2,5	314
95 62 190	071976	190	pulita	rivestiti in materiale bicomponente	7,0	5,0	4,0	2,5	314
95 62 190 T	080206	190	pulita	rivestiti in materiale bicomponente, con anello di fissaggio incorporato	7,0	5,0	4,0	2,5	345

* Altri utensili con asola di fissaggio sono riportati dalla pagina 276

Cesoia per funi, cavi e trefoli d'acciaio

Per funi metalliche ad alta resistenza fino a Ø 4 mm e per cavi fino a Ø 6 mm

95

Dimensioni compatte, peso leggero, grande potenza

Taglio più facile del 20% grazie alla struttura dell'articolazione con elevato rapporto di trasmissione

Guidalama particolarmente preciso grazie alla cerniera passante dotata di piastra di stabilizzazione aggiuntiva

- > Per tagliare funi metalliche ad alta resistenza fino a Ø 4 mm e per cavi fino a Ø 6 mm
- > Con una lunghezza di soli 160 mm, notevolmente più potente di molte cesoie per cavi di dimensioni superiori
- > Lavoro confortevole grazie alla molla di apertura
- > Chiusura sicura durante il trasporto grazie al nottolino di arresto
- > Acciaio per cuscinetti a sfera per lunga durata
- > Taglienti ulteriormente temperati ad induzione



Comfort e sicurezza grazie a nottolino di arresto e molla di apertura



Potente cesoia per cavi, funi e trefoli d'acciaio nella lunghezza da 160 mm

Video prodotto



95 62 160



Compatta grazie alla lunghezza di 160 mm, ma più potente di molte cesoie per cavi di dimensioni superiori



Taglia funi metalliche ad alta resistenza (1960 N/mm²) fino a Ø 4 mm



Cerniera con doppio alloggiamento

Art. No.	EAN	↔ mm		Testa	Manici	⊕ mm	⊙ mm	⚖ g
95 62 160	082354	160	⊕ ⊙ ↔ MM	pulita	rivestiti in materiale bicomponente	6,0	4,0	172
95 62 160 SB	082712	160		pulita	rivestiti in materiale bicomponente	6,0	4,0	172

Cesoia per tiranti flessibili

95
6

- > Per tiranti flessibili e filo metallico dolce (anche V2A) fino al Ø 3,0 mm
- > Taglio facile, pulito grazie alla particolare forma dei taglienti
- > Taglienti a forma di falce impediscono lo sfilacciamento del filo metallico
- > Minimo sforzo grazie all'elevato rapporto di trasmissione
- > Con molla di ritorno e nottolino di arresto
- > Taglienti ulteriormente temperati ad induzione
- > Acciaio speciale per utensili bonificato, forgiato, temperato ad olio a gradini

95 61 150

Art. No.	EAN 4003773- 065197	↔ mm		Forbici bonderizzata nera	Testa pulita	Manici rivestiti in resina sintetica	Valori di taglio	
							 Ø mm	 g
95 61 150	065197	150					3	205

Cesoie per funi, cavi e trefoli d'acciaio 95

- > Per cavi in rame ed alluminio, funi e tondini in acciaio
- > Per troncare fili aerei senza eliminare il cavo di trazione
- > Le estremità appuntite dei taglienti consentono di troncare le trecce singolarmente
- > Rapporto di trasmissione ottimale per un'elevata capacità di taglio
- > Testa avvitata, intercambiabile
- > Peso leggero
- > Testa: acciaio speciale per utensili, bonificato, temperato ad olio a gradini
- > Manici: alluminio, ad alta resistenza

95 71 600
95 77 600

95 81 600
 con testa rinforzata per maggiore prestazione,
 adatte anche per il taglio di filo armonico

Art. No.	EAN 4003773- 014522	↔ mm		Testa pulita	Manici rivestiti in resina sintetica	Valori di taglio				AWG	 g
						 mm ²	 Ø mm	 Ø mm	 Ø mm		
95 71 445	014522	445				95	10,0	7,0		3/0	1083
95 71 600	014539	600				150	14,0	9,0		5/0	1716
95 77 600	025313	600				150	14,0	9,0		5/0	2359
95 81 600	025344	600				150	16,0	10,0	4,5	5/0	2256
95 79 445	025320	Testa di ricambio per 95 71 445									
95 79 600	025337	Testa di ricambio per 95 71 600 / 95 77 600									
95 89 600	025351	Testa di ricambio per 95 81 600									

Pinze per capicorda e
assortimenti di capicorda



Pinze per capicorda	176
Strumento di cablaggio	177
MultiCrimp®	178
Pinze universali per terminali	180
eCrimp	181
Matrici di crimpaggio	182
Posizionatori	184
Valigia portautensili per fotovoltaico	185
Assortimento utensili di montaggio per connettori per cavi solari MC4	185
Utensile da compressione	186
Pinza per connettori Scotchlok	186
Pinza per connettori modulari tipo «Western»	186
Pinze per capicorda versione corta	187
Pinze per capicorda anche per impiego con due mani	188
PreciForce®	189
Pinze a quattro punzoni per contatti torniti	190
Pinze per terminali a bussola, con regolazione automatica per crimpaggio laterale	192
Pinze per terminali a bussola, con regolazione automatica per crimpaggio frontale	193
Twistor16	194
Pinze per cablaggio parallela, per mini-connettori	196
Pinze per serrare terminali a bussola	196
Pinze per serrare terminali a bussola per crimpaggio frontale	197
Assortimenti di capicorda per terminali	198
Assortimenti di capicorda per terminali a bussola	199
Terminali	201
Connettori di compressione F	204
Scatole assortimento terminali a bussola	205

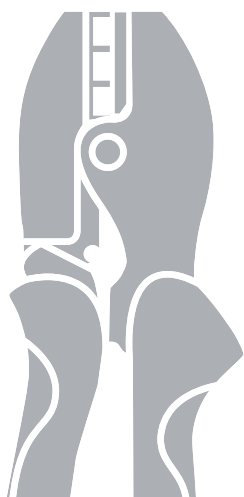

Pinze per capicorda

97

- > Per tagliare cavi, spelare fili e serrare terminali maschi e femmine pre-isolati e non isolati
- > Con fori per troncare viti filettate in rame e ottone con filettatura M 2,6; M 3; M 3,5; M 4 e M 5
- > Articolazione a vite per un'elevata stabilità ed un movimento uniforme
- > Acciaio speciale ad alta resistenza

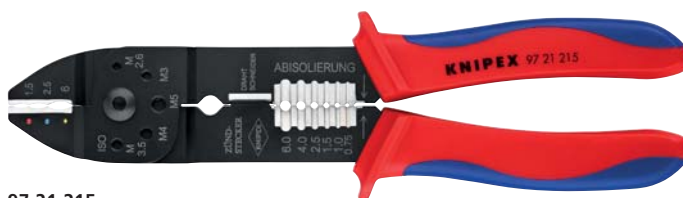

97 21 215

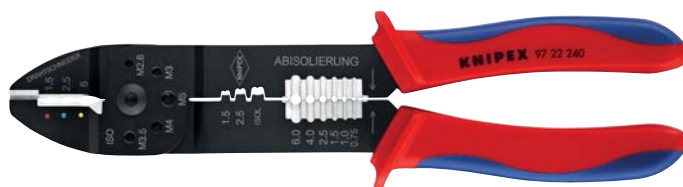

97 22 240

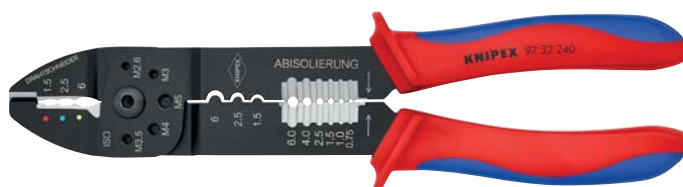

97 32 240



Art. No.	EAN 4003773-	↔ mm			Esecuzione	Manici	Impiego	Capacità mm ²	AWG	Quantità di alloggiamento	△ g
97 21 215	019688	230			brunita	rivestiti in materiale bicomponente	capicorda non isolati + connettori per cavi	0,5 - 6,0	20 - 10	3	224
97 21 215 B	019695	230			brunita	rivestiti in materiale bicomponente	connettori a spina non isolati (ampiezza 6,3 mm)	0,5 - 2,5	20 - 13	3	221
97 21 215 C	019701	230			brunita	rivestiti in materiale bicomponente	capicorda + connettori per cavi non isolati	0,5 - 6,0	20 - 10	3	222
97 22 240	070726	240			verniciata nera	rivestiti in materiale bicomponente	capicorda non isolati + connettori per cavi	0,5 - 6,0	20 - 10	3	300
							connettori a spina non isolati (ampiezza 6,3 mm)	0,5 - 2,5	20 - 13		
97 32 240	079491	240			verniciata nera	rivestiti in materiale bicomponente	capicorda non isolati + connettori per cavi	0,5 - 6,0	20 - 10	3	300
							capicorda + connettori per cavi non isolati	0,5 - 6,0	20 - 10	3	

Strumento di cablaggio

per LSA-Plus e affini

97
40

- > Strumento per l'inserimento in canaline, prese e quadri elettrici
- > Esegue l'inserzione e il taglio contemporaneamente
- > Per cavi UTP (Unshielded Twisted Pair) e STP (Shielded Twisted Pair) con conduttore Ø 0,4 - 0,8 mm
- > Con gancio integrato e lama di sbloccaggio
- > Corpo: resina sintetica, antiurto



97 40 10



Inserzione e taglio in un'unica operazione



Con gancio integrato



Art. No.	EAN	↔ mm	Testa	Impiego	Capacità Ø mm	⚖ g
97 40 10	4003773-044895	175	brunita	per cavi UTP e STP, LSA-Plus	0,4 - 0,8	100



KNIPEX MultiCrimp®

Pinze universali per terminali con caricatore

97
33

- > Un unico utensile per le più comuni operazioni di crimpaggio
- > Sostituzione rapida e semplice delle matrici di crimpaggio senza ulteriori utensili
- > Disposizione delle matrici per capicorda all'interno del supporto girevole
- > Pinza potente, confortevole, di qualità professionale
- > Crimpaggio sicuro come con matrici di crimpaggio fisse
- > Qualità di crimpaggio costante tramite profili di precisione e dispositivo di arresto forzato (sbloccabile)
- > Acciaio al cromo vanadio, bonificato, temperato ad olio
- > Caricatore circolare: resina sintetica, con rinforzo in fibra di vetro



97 33 01



97 33 01

Pinza per crimpare con caricatore circolare e 3 matrici di ricambio per connettori a spina non isolati (ampiezza 4,8 + 6,3 mm) da 0,5 a 6,0 mm²; terminali preisolati maschi e femmine e connettori di testa da 0,5 - 6,0 mm² e terminali a bussola isolati e non isolati da 0,25 a 6,0 mm²

Anche per terminali a bussola isolati e non isolati 10/16/25 mm²
 Matrice di crimpaggio a punzone universale per connettori non isolati



Posizionare e sostituire: azionare la leva di posizionamento per fissare le ganasce in parallelo



Sostituzione matrice di crimpaggio: sbloccare il fermo della matrice sul supporto e successivamente rimuovere la matrice

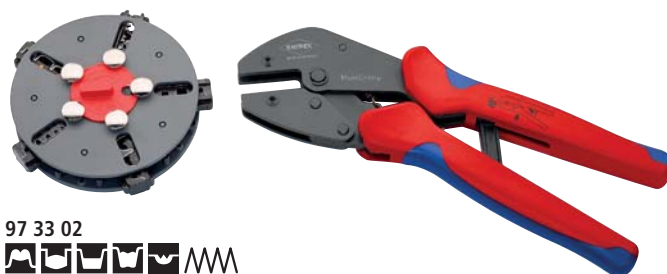

97 33 02



97 33 02

Pinza per crimpare con caricatore circolare e 5 matrici di ricambio per connettori a spina non isolati (ampiezza 4,8 + 6,3) da 0,5 a 6,0 mm²; terminali preisolati maschi e femmine e connettori di testa da 0,5 a 6,0 mm²; terminali a bussola isolati e non isolati da 0,25 a 6,0 mm²; per terminali a bussola isolati e non isolati da 10 / 16 e 25 mm² e per terminali femmina non isolati a compressione, tubolari e terminali a norma DIN 46234 e DIN 46235 così come per capicorda non isolati a compressione, testa/ testa e connettori a norma DIN 46341 e DIN 46267











Sbloccare la leva di posizionamento e chiudere la pinza – pronta per l'uso

La pinza per crimpaggio di minimo ingombro, economica e leggera, per lavori di installazione e riparazione. Adesso l'installatore ha bisogno di un unico utensile anziché di cinque, come in passato.



Caricatore per matrici di crimpaggio agganciabile alla cintura

Marcatura ben visibile delle matrici di crimpaggio con pittogrammi

Art. No.	EAN	↔ mm		Esecuzione	Manici	Impiego	Capacità mm ²	AWG	Quantità di alloggiamento	g
97 33 01	066927	250		brunita	rivestiti in materiale bicomponente	connettori a spina non isolati (ampiezza 4,8 + 6,3 mm)	0,5 - 6,0	20 - 10	3	770
						terminali maschi e femmine e connettori di testa preisolati	0,5 - 6,0	20 - 10	3	
						terminali a bussola	0,25 - 6,0	23 - 10	5	
97 33 02	066934	250		brunita	rivestiti in materiale bicomponente	connettori a spina non isolati (ampiezza 4,8 + 6,3 mm)	0,5 - 6,0	20 - 10	3	870
						terminali maschi e femmine e connettori di testa preisolati	0,5 - 6,0	20 - 10	3	
						terminali a bussola	0,25 - 6,0	23 - 10	5	
						terminali a bussola	10 / 16 / 25	7 / 5 / 3	4	
						terminali femmina non isolati a compressione, tubolari e terminali a norma DIN 46234 e DIN 46235 così come per capicorda non isolati a compressione, testa e connettori a norma DIN 46341 e DIN 46267	0,5 - 10,0	20 - 7	3	
97 39 05	070078	Matrice di crimpaggio per connettori a spina non isolati (ampiezza connettore 4,8 + 6,3 mm)								
97 39 09	077763	Matrice di crimpaggio per terminali a bussola preisolati e non isolati								
97 39 13 A	077770	Matrice di crimpaggio per terminali femmina non isolati a compressione, tubolari e terminali a norma DIN 46234 e DIN 46235 così come per capicorda non isolati a compressione, testa e connettori a norma DIN 46341 e DIN 46267								
97 39 06	070085	Matrice di crimpaggio per terminali maschi e femmine e connettori di testa preisolati								
97 39 08	070092	Matrice di crimpaggio per terminali a bussola preisolati e non isolati								
97 39 13	070108	Matrice di crimpaggio per terminali femmina non isolati a compressione, tubolari e terminali a norma DIN 46234 e DIN 46235 così come per capicorda non isolati a compressione, testa e connettori a norma DIN 46341 e DIN 46267								
97 39 90	070061	Caricatore vuota								

Pinze universali per terminali
per matrici intercambiabili

97
43

- > Un unico utensile per quasi 1000 operazioni di crimpaggio
- > Movimento di crimpaggio quasi parallelo
- > Qualità di crimpaggio costante tramite profili di precisione e dispositivo di arresto forzato (sbloccabile)
- > Forza di serraggio tarata in fabbrica in modo preciso (calibrata)
- > Forza di serraggio maggiorata dalla trasmissione a leva
- > Impugnatura ergonomica
- > Vari dispositivi di ausilio per il posizionamento preciso del connettore
- > Matrici di crimpaggio per impieghi che vanno oltre l'assortimento offerto, su richiesta
- > Acciaio al cromo vanadio, bonificato, temperato ad olio



97 43 200
M



97 43 200 A
M (PATENTED)



97 43 200 con matrice di crimpaggio 97 49 06 per terminali e connettori preisolati



97 43 200 con matrice di crimpaggio 97 49 09 per terminali a bussola

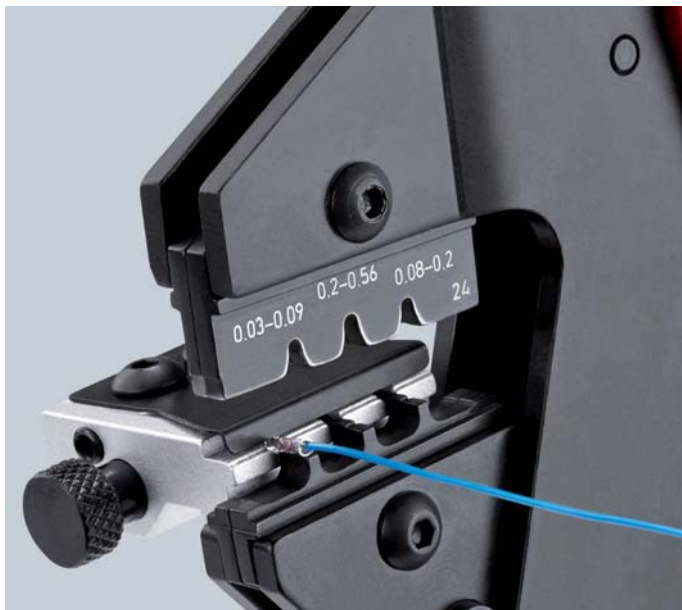

97 43 200 con matrice di crimpaggio 97 49 24 e posizionatore 97 49 93 per connettori D-Sub

97 43 05

con matrice di crimpaggio montata per connettori a spina non isolati (ampiezza 4,8 e 6,3 mm)

97 43 06

con matrice di crimpaggio montata per terminali e connettori preisolati

97 43 200

in valigetta di resina sintetica; fondo in materiale espanso per alloggiare matrici e dispositivi di ausilio per il posizionamento dei connettori; con utensile di montaggio (chiave ad esagono cavo), viti e dadi; senza matrice di crimpaggio

97 43 200 A

pinza senza matrici di crimpaggio, senza valigetta

Con la possibilità di eseguire praticamente tutti i collegamenti a crimpaggio con la tecnologia più avanzata, questa pinza per cablaggio offre pressoché tutte le soluzioni nell'ambito della tecnica di crimpaggio mobile o fissa ed è un eccezionale utensile professionale per i cablaggi standard.

Art. No.	EAN 4003773-	↔ mm			Esecuzione	Manici	Impiego	Capacità mm ²	AWG	Quantità di alloggiamento	△ g
97 43 200	030812	200		M	brunita	rivestiti in materiale bicomponente	pinza universale per terminali				988
97 43 200 A	071587	200		M	brunita	rivestiti in materiale bicomponente	pinza universale per terminali				574
97 43 05	031031	200		M	brunita	rivestiti in materiale bicomponente	pinza universale per connettori a spina non isolati (4,8 + 6,3 mm)	0,5 - 6,0	20 - 10	3	618
97 43 06	031048	200		M	brunita	rivestiti in materiale bicomponente	pinza universale per terminali maschi e femmine preisolati	0,5 - 6,0	20 - 10	3	610

KNIPEX eCrimp

Pinza elettromeccanica universale per terminali per matrici intercambiabili

97
43

- > Potente azionamento elettromeccanico, nessun componente idraulico, niente perdite
- > Max. forza di serraggio becchi circa 11 kN
- > Possibilità di impiegare oltre 40 inserti di crimpaggio KNIPEX e ausili di posizionamento, oltre 1000 inserti di crimpaggio speciali della rinomata pinza universale per terminali (97 43 200)
- > Altezza di lavoro ergonomica e confortevole per l'utente in officina
- > Luce di lavoro LED per illuminazione mirata del punto di crimpaggio
- > Bassa rumorosità
- > Lunghi intervalli di manutenzione (fino a 25.000 crimpaggi)! La manutenzione della KNIPEX eCrimp è prevista solo dopo 25.000 crimpaggi. Questo significa che gli intervalli di manutenzione della pinza di crimpaggio elettromeccanica hanno un rapporto di 2,5 : 1 rispetto alle pinze di crimpaggio con azionamento tradizionale. La pinza è quindi disponibile per l'utilizzo per un tempo notevolmente maggiore. Non necessita di essere spedita frequentemente all'assistenza. Un'elevata disponibilità senza tempi morti necessari per la messa a punto.
- > Potente batteria ioni-litio (12 V; 1,5 Ah; 18 Wh); tempo di ricarica circa 30 min; niente memory-effect
- > Circa 170 cicli di lavoro per connettori a spina grandezza nominale 10 mm² con una carica di batteria
- > Anello di fissaggio anticaduta ideale per impieghi esterni



97 43 E

97 43 E

con spina euro

97 43 E AUS

con adattatore per spina AS/NSZ 3112 (AUS+NZ)

97 43 E UK

con adattatore per spina BS 5733 (GB)

97 43 E US

con spina NEMA 1-15P (Stati Uniti d'America / Canada / Messico)

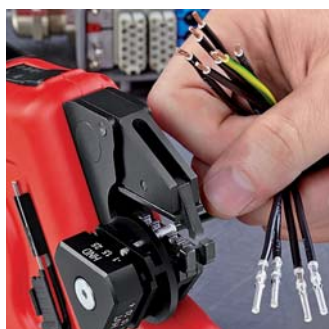
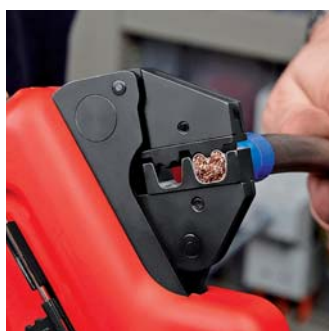

Video prodotto



KNIPEX eCrimp è la prima pinza di crimpaggio ad azionamento elettromeccanico al mondo per il crimpaggio sicuro e confortevole di terminali femmina non isolati fino a 25 mm² e terminali a bussola fino a 50 mm². La possibilità di utilizzare oltre 40 matrici di crimpaggio KNIPEX e relativi ausili di posizionamento nonché oltre 1000 matrici di crimpaggio speciali della rinomata pinza universale per terminali (97 43 200) rende questo utensile uno strumento indispensabile per il lavoro in officina e sul campo.

















































Art. No.	EAN	Tensione di rete / frequenza di rete	Connettore	g
97 43 E	076858	230 V / 50 Hz	CEE 7/16	1960
97 43 E UK	076865	230 V / 50 Hz	BS 5733	1960
97 43 E AUS	076872	230 V / 50 Hz	AS/NSZ 3112	1960
97 43 E US	077008	120 V / 60 Hz	NEMA 1-15P	1960
97 43 E 01	076889	Batteria di ricambio per KNIPEX eCrimp		

Matrici di crimpaggio

per pinze universali per terminali
per svariate applicazioni
(1000 profili speciali su richiesta)

97
49

Art. No.	EAN 4003773-			Impiego	Capacità mm ²	AWG	Quantità di alloggiamento	 g
97 49 04	030850			connettori a spina non isolati (ampiezza 2,8 + 4,8 mm)	0,1 - 2,5	27 - 13	4	42
97 49 05	030867			connettori a spina non isolati (ampiezza 4,8 + 6,3 mm)	0,5 - 6,0	20 - 10	3	46
97 49 06	030836			terminali maschi e femmine e connettori di testa preisolati	0,5 - 6,0	20 - 10	3	45
97 49 07	077749			connettori per guaine termorestringenti	0,5 - 6,0	20 - 10	3	40
97 49 08	030874			terminali a bussola preisolati e non isolati	0,25 - 6,0	23 - 10	5	49
97 49 09	030881			terminali a bussola preisolati e non isolati	10 / 16 / 25	7 / 5 / 3	3	50
97 49 10	076896			terminali femmina non isolati tubolari e a compres- sione a norma DIN 46237 così come capicorda non isolati a compressione e connettori testa/testa a norma DIN 46341	0,75 / 1,5 / 2,5	13 / 15-17 / 19-20	3	37
97 49 11	076902			terminali femmina non isolati a compressione, tu- bolari e terminali a norma DIN 46234 e DIN 46235 così come capicorda non isolati a compressione, testa e connettori a norma DIN 46341 e DIN 46267	4 / 6 / 10	11 / 10 / 7	3	37
97 49 14	077756			per terminali femmina non isolati a compressione, tubolari e terminali a norma DIN 46234 e DIN 46235 così come per capicorda non isolati a compressione, testa e connettori a norma DIN 46341 e DIN 46267	0,5 - 10	20 - 7	4	37
97 49 15	043164			terminali a linguetta e connettori non isolati (ampiezza connettore 6,3 mm)	1,25 - 2,5 + 3,0 - 6,0	17 - 13; 17 - 10	2 + 1	56
97 49 16	040675			capicorda non isolati + connettori per cavi	10,0 - 16,0	7 / 5	2	46
97 49 18	063186			terminali a bussola twin per posizionamento di due fili flessibili	2x6 / 2x10 / 2x16	2x10 / 2x7 / 2x5	3	48
97 49 19	030898			terminali a bussola preisolati e non isolati	35 - 50	2 / 0	2	46
97 49 20	045069			connettori ad F per prese TV + satellitari			3	50
97 49 23	052135			capicorda + connettori per cavi non isolati	16 + 25	5 + 3	2	45
97 49 24	030911			connettori D-Sub; HD 20; HDE	0,03 - 0,56	32 - 20	3	41
97 49 25	079798			per il serraggio di connettori della serie Micro-Fit™ di Molex LLC		30 - 26 / 24 - 22 / 20	3	41
97 49 27	079811			Connettore MQS	0,25 / 0,35 / 0,5	24 / 22 / 20	3	41
97 49 26	079804			per il serraggio di connettori della serie Mini-Fit® di Molex LLC		24 - 20 / 18 / 16	3	41
97 49 30	030904			connettori non isolati a compressione secondo DIN 46267	1,5 - 4,0	15 - 11	3	37
					6,0 + 10,0*	10 + 7	2	
97 49 35	034315			cappucci delle candele e distributori (bussole di arresto, a denti di sega, filettate, per cavi e distributori di accensione)	1	17	5	52
97 49 40	030959			connettori coassiali RG 58, 59, 62, 71, 223			3	57
97 49 44	041443			contatti rullati	0,14 - 1,5	26 - 15	3	45

Art. No.	EAN 4003773-			Impiego	Capacità mm ²	AWG	Quantità di alloggiamento	 g
97 49 50	030966			connettori coassiali/auto-telefono RG 58, 174, 188, 316			6	48
97 49 54	041450			connettori modulari	0,5 - 2,5	20 - 13	4	49
97 49 59	073734			connettori per cavi solari Helios H4 (Amphenol)	2,5 + 4,0 + 6,0	13 - 10	3	35
97 49 60	030928			contatti torniti (HTS + Harting)	0,14 - 4,0	26 - 11	4	53
97 49 61	045137			contatti torniti	1,5 / 2,5 / 4 / 6	10 / 11 / 13 / 15	4	46
97 49 62	063179			connettori per cavi solari H+S (Huber + Suhner)	2,5 + 4,0	13 + 11	3	41
97 49 63	066675			connettori per cavi solari H+S (Huber + Suhner)	4,0 + 6,0	11 + 10	3	33
97 49 64	044055			connettori ABS nel autoveicoli	1,0 - 6,0	17 - 10	2	73
97 49 65	066682			connettori per cavi solari MC3 (Multi-Contact)	2,5 - 6,0	13 - 10	3	33
97 49 66	066699			connettori per cavi solari MC 4 (Multi-Contact)	2,5 - 6,0	13 - 10	3	33
97 49 66 4	072096			connettori per cavi solari MC 4 (Multi-Contact) taglio – spelatura – crimpaggio	4,0	11	1	35
97 49 66 6	072102			connettori per cavi solari MC 4 (Multi-Contact) taglio – spelatura – crimpaggio	6,0	10	1	35
97 49 67	066705			connettori per cavi solari (Hirschmann)	2,5 - 6,0	13 - 10	3	33
97 49 68	066712			connettori per cavi solari (Tyco)	1,5 - 6,0	15 - 10	4	33
97 49 70	030942			connettori tipo Western	4/6/8 poli RJ 10,11,12,45		3	72
97 49 71	075066			connettori per cavi solari MC 4 (Multi-Contact)	4,0 - 10,0	11 - 7	3	42
97 49 72	076957			connettori per cavi solari MC3 (Multi-Contact)		7/10/11	3	37
97 49 74	044062			connettori tipo Molex non schermati	4/6/8 poli RJ 10,11,12,45		3	42
97 49 76	047513			connettori tipo Stewart schermati			2	50
97 49 81	042778			connettori per conduttori di fibre ottiche, p. es. Harting			3	52
97 49 82	042785			connettori per conduttori di fibre ottiche, p. es. Telegärtner			3	58
97 49 83	044079			connettori per conduttori di fibre ottiche, p. es. connettori LWL FSMA, ST, SC + STSC-/K			3	60
97 49 84	042792			connettori per conduttori di fibre ottiche, p. es. Huber/Suhner			3	52
97 49 87	043331			connettori per conduttori di fibre ottiche, p. es. connettori FSMA, ST e MIC			1	46
97 49 94	030997	Supporto posizionale per 97 49 04						
97 49 95	031000	Supporto posizionale per 97 49 05						
97 49 93	047926	posizionale per 97 49 24 (connettori D-Sub)						
97 49 59 1	073741	posizionale per 97 49 59 (connettore per cavi solari Helios H4)						
97 49 90	031017	posizionale per 97 49 60 (HTS + Harting)						
97 49 65 1	066729	posizionale per 97 49 65 (connettore per cavi solari MC3)						
97 49 66 1	066736	posizionale per 97 49 66 (connettore per cavi solari MC 4)						
97 49 68 1	066743	posizionale per 97 49 68 (connettore per cavi solari Solarlok)						
97 49 71 1	075073	posizionale per 97 49 71 (connettore per cavi solari MC4)						

Posizionatori

per pinze e matrici di crimpaggio

97



97 49 25 1

Dispositivo 97 59 65 2 per crimpatrice a quattro punzoni, lunghezza e diametro regolabile per connettori diversi

Art. No.	EAN 4003773-	Impiego	g
97 49 25 1	079828	posizionatore per 97 49 25	39
97 49 26 1	079835	posizionatore per 97 49 26	39
97 49 27 1	079842	posizionatore per 97 49 27	39
97 49 59 1	073741	posizionatore per 97 49 59 (connettore per cavi solari Helios H4)	55
97 49 65 1	066729	posizionatore per 97 49 65 (connettore per cavi solari MC3)	72
97 49 66 1	066736	posizionatore per 97 49 66 (connettore per cavi solari MC 4)	72
97 49 68 1	066743	posizionatore per 97 49 68 (connettore per cavi solari Solarlok)	72
97 49 71 1	075073	posizionatore per 97 49 71 (connettore per cavi solari MC 4)	42
97 49 72 1	076964	posizionatore per 97 49 72 (MC3)	74
97 49 90	031017	posizionatore per 97 49 60 (HTS + Harting)	69
97 49 93	047926	posizionatore per 97 49 24 (connettori D-Sub)	39
97 49 94	030997	Supporto posizionatore per 97 49 04	26
97 49 95	031000	Supporto posizionatore per 97 49 05	26
97 59 65 2	071600	posizionatore universale per 97 52 65 / 97 52 65 A / 97 52 65 DG / 97 52 65 DG A	237

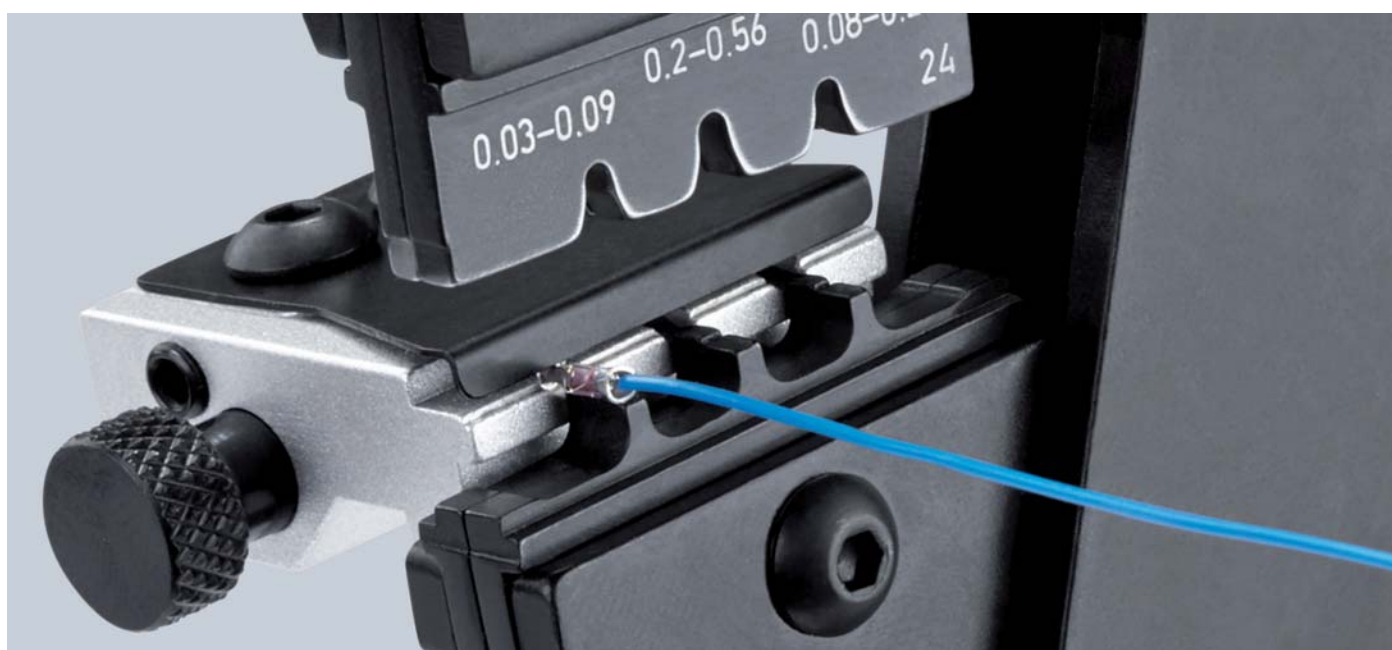

Valigia portautensili per fotovoltaico

97
91

- > Completa di utensili per il settore fotovoltaico
- > Senza matrici di crimpaggio - da ordinare separatamente (vedi Art. No. 97 49..)
- > Con utensile di montaggio (chiave maschio esagonale) per la sostituzione delle matrici di crimpaggio
- > Valigia robusta in resina sintetica antiurto
- > Inserto in materiale espanso con cavità preformate per l'alloggiamento degli utensili, per matrici di crimpaggio e posizionatori
- > Dimensioni, esterne (l x h x p): 345 x 80 x 280 mm



97 91 01

Art. No.	EAN 4003773-			Quantità	g
97 91 01	070351		Valigia portautensili per fotovoltaico		1964
		⚡	12 12 11	Spelacavi di precisione, con lame sagomate	1
		⚡ 1000V ⚡ ⚡ ⚡ ⚡	95 16 165	Cesoia per cavi	1
		⚡	97 43 200	Pinza universale per terminali, per matrici intercambiabili	1

Assortimento utensili di montaggio

per connettori per cavi solari MC4 (Multi-Contact)

97

- > Set di due utensili di montaggio
- > Per il montaggio e smontaggio di connettori MC4
- > Per lo smontaggio di chiusure MC4 (anche su connettori già montati)
- > Corpo utensile: resina sintetica, rinforzata in fibra di vetro



97 49 66 2

Art. No.	EAN 4003773-	↔ mm	g
97 49 66 2	074106	115	18

Utensile da compressione per connettori coassiali

97
40

Per la compressione di connettori F, BNC e RCA
Esecuzione robusta

- > Adatta per cavi RG 59 / 6 / 11
- > Elemento di testa girevole per diverse misure di cavo
- > Inserto girevole per diversi tipi di connettore
- > Vite di regolazione per diverse lunghezze di connettore
- > Fra le altre utilizzabile per connettori da compressione Kathrein EMK 12; Cablecon F-56 CX3 5.1; Astro FKS 06



97 40 20 SB

Misura X dopo la compressione	Connettore	
17 - 24 mm		F (RG 59/6)
30 - 37 mm		BNC (RG 59/6)
22 - 29 mm		RCA (59/6)
35 - 42 mm		F (RG 11)

Art. No.	EAN	↔ mm	Impiego	g
97 40 20 SB	4003773-077626	175	per connettori F, BNC e RCA	430

Pinza per connettori Scotchlok con taglianti

97
50

- > Per serrare fili conduttori isolati in resina, utilizzati nel settore della telefonia, con il sistema contatto ad U nei connettori Scotchlok
- > Nessuna spelatura, gli elementi a U creano il contatto
- > Con taglianti ulteriormente temperati ad induzione
- > Con molla di ritorno
- > Acciaio al vanadio, forgiato, temperato ad olio



97 50 01

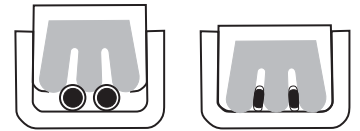

Art. No.	EAN	↔ mm		Testa	Manici	Impiego	Capacità Ø mm	g
97 50 01	028239	155			pulita	connettore Scotchlok	0,4 - 1,1	135

Pinza per connettori modulari tipo «Western»

97
51

- > Utensile professionale per troncatura e spelatura di cavi piatti, non schermati, per telefono
- > Per serrare connettori tipo «Western» a 6 e 8 poli RJ 11/12 (larghezza 9,65 mm) e RJ 45 (larghezza 11,68 mm)
- > Crimpaggio parallelo di precisione
- > Qualità di crimpaggio costante con dispositivo di arresto forzato (sbloccabile)
- > Con tronchese e lama spelacavi per cavo piatto con lunghezze di 6 e 12 mm
- > Con funzione supplementare di spelatura per cavi a sezione tonda
- > Acciaio al cromo vanadio, bonificato, temperato ad olio



97 51 10



Art. No.	EAN	↔ mm		Esecuzione	Manici	Capacità	Quantità di alloggiamento	g
97 51 10	043171	190			brunita	RJ 11/12 (6-poli) 9,65 mm RJ 45 (8-poli) 11,68 mm	2	340

97 59 06	029700	4 lame di ricambio per 97 51 10						
----------	--------	---------------------------------	--	--	--	--	--	--

Pinza per connettori modulari tipo «Western»

97
51

- > Utensile professionale per troncatura e spelatura di cavi piatti, non schermati, per telefono
- > Per serrare connettori tipo Western a 4, 6 e 8 poli RJ 10 (larghezza 7,65 mm), RJ 11/12 (larghezza 9,65 mm) e RJ 45 (larghezza 11,68 mm)
- > Crimpaggio parallelo di precisione
- > Qualità di crimpaggio costante con dispositivo di arresto forzato (sbloccabile)
- > Forza di serraggio maggiorata dalla trasmissione a leva articolata
- > Con tronchese e lama spelacavi per cavo piatto con lunghezze di 6 e 12 mm
- > Con funzione supplementare di spelatura per cavi a sezione tonda
- > Acciaio al cromo vanadio, bonificato, temperato ad olio



97 51 12



Art. No.	EAN 4003773-	↔ mm			Esecuzione	Manici	Capacità	Quantità di alloggiamento	g
97 51 12	043188	200			brunita	rivestiti in materiale bicomponente	RJ 10 (4-poli) 7,65 mm RJ 11/12 (6-poli) 9,65 mm RJ 45 (8-poli) 11,68 mm	3	533
97 59 12	069997	Lame di ricambio per 97 51 12							

Pinze per capicorda versione corta

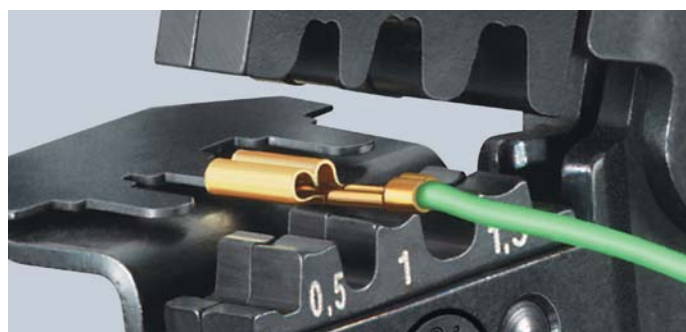
97
52

97 52 14

Ricambi disponibili: dispositivo di ausilio per posizionamento di connettori non isolati a serraggio tondo

- > Qualità di crimpaggio costante tramite profili di precisione e dispositivo di arresto forzato (sbloccabile)
- > Forza di serraggio tarata in fabbrica in modo preciso (calibrata)
- > Forza di serraggio maggiorata dalla trasmissione a leva articolata
- > Ottima maneggevolezza, con testa piegata a 20°, peso e lunghezza contenuti
- > Acciaio al cromo vanadio, bonificato, temperato ad olio



97 52 14



Art. No.	EAN 4003773-	↔ mm			Esecuzione	Manici	Impiego	Capacità mm ²	AWG	Quantità di alloggiamento	g
97 52 14	026808	195			brunita	rivestiti in materiale bicomponente	connettori a spina non isolati (ampiezza 2,8 + 4,8 mm)	0,10 - 1,5	27 - 16	4	387
97 52 20	026853	195			brunita	rivestiti in materiale bicomponente	per connettori coassiali, BNC e TNC coassiali RG 58, 59, 62, 71, 223			3	380
97 59 14	026976	Posizionatore per 97 52 14									

Pinze per capicorda
anche per impiego con due mani

97
52

- > Per connessioni elettriche senza saldatura
- > Riduce del 30% la forza manuale necessaria rispetto alle tradizionali pinze per cablaggio grazie ad un rapporto di trasmissione di nuova concezione
- > Qualità di crimpaggio costante tramite profili di precisione e dispositivo di arresto forzato (sbloccabile)
- > Forza di serraggio tarata in fabbrica in modo preciso (calibrata)
- > Impiego con due mani per serraggi facili su conduttori di grandi sezioni
- > Manegevolezza ergonomica dovuta al baricentro bilanciato, testa piegata e manici di forma confortevole
- > Acciaio al cromo vanadio, bonificato, temperato ad olio



97 52 04



Video prodotto



97 52 06



97 52 10



Fase 1: Stringere il braccio con due dita fino a quando entrambe le ganasce poggiano sul connettore da serrare



Fase 2: Utilizzare ora tutta la mano per eseguire il crimpaggio



Fase 3: Se è necessario applicare molta forza, p. es. per i connettori isolati di 6 mm², la lunghezza dei manici permette un azionamento a due mani

Art. No.	EAN 4003773-	↔ mm		Esecuzione	Manici	Impiego	Capacità mm ²	AWG	Quantità di alloggiamento	g	
97 52 04	025450	250			brunita	rivestiti in resina sintetica antiscivolo	connettori a spina non isolati (ampiezza 2,8 + 4,8 mm)	0,1 - 2,5	27 - 13	4	562
97 52 05	025467	250			brunita	rivestiti in resina sintetica antiscivolo	connettori a spina non isolati (ampiezza 4,8 + 6,3 mm)	0,5 - 6,0	20 - 10	3	572
97 52 06	025474	250			brunita	rivestiti in resina sintetica antiscivolo	terminali maschi e femmine e connettori di testa preisolati	0,5 - 6,0	20 - 10	3	565
97 52 08	025481	250			brunita	rivestiti in resina sintetica antiscivolo	terminali a bussola preisolati e non isolati	0,25 - 6,0	23 - 10	5	565
97 52 09	025498	250			brunita	rivestiti in resina sintetica antiscivolo	terminali a bussola preisolati e non isolati	10 / 16 / 25	7 / 5 / 3	3	571
97 52 10	023678	250			brunita	rivestiti in resina sintetica antiscivolo	connettori coassiali, BNC e TNC			3	577
97 52 13	048084	250			brunita	rivestiti in resina sintetica antiscivolo	terminali femmina non isolati a compressione, tubolari e terminali a norma DIN 46234 e DIN 46235 così come capicorda non isolati a compressione, testa e connettori a norma DIN 46341 e DIN 46267	0,5 - 10,0	20 - 7	4	558
97 52 19	052142	250			brunita	rivestiti in resina sintetica antiscivolo	terminali a bussola preisolati e non isolati	35 - 50	2 + 0	2	567
97 52 23	052159	250			brunita	rivestiti in resina sintetica antiscivolo	capicorda + connettori per cavi non isolati	16 + 25	5 + 3	2	565

KNIPEX PreciForce®
Pinze per capicorda

97
52

PreciForce®

- > Qualità di crimpaggio costante tramite profili di precisione e dispositivo di arresto forzato (sbloccabile)
- > Forza di serraggio tarata in fabbrica in modo preciso (calibrata)
- > Forza di serraggio maggiorata dalla trasmissione a leva articolata
- > Ottima maneggevolezza grazie alla comoda impugnatura, al peso leggero, alla lunghezza contenuta e manici ergonomici
- > Acciaio al cromo vanadio, bonificato, temperato ad olio



97 52 37

Video prodotto
97 52 36



Video prodotto
97 52 38



97 52 30 

97 52 33 

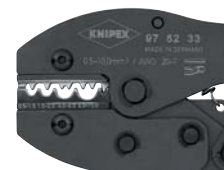

97 52 34 











97 52 36 



97 52 38 



Per l'uso pratico quotidiano gli specialisti richiedono una pinza per crimpaggio che funzioni in modo affidabile e preciso. Deve inoltre essere leggera, maneggevole, robusta e conveniente: PreciForce®.

Art. No.	EAN 4003773-	↔ mm		Esecuzione	Manici	Impiego	Capacità mm ²	AWG	Quantità di alloggiamento	g
97 52 30	051855	220		brunita	rivestiti in materiale bicomponente	connettori non isolati a compressione secondo DIN 46267	1,5 - 4,0	15 - 11	3	477
							6,0 + 10,0	10 + 7	2	
97 52 33	051862	220		brunita	rivestiti in materiale bicomponente	terminali femmina non isolati a compressione, tubolari e terminali a norma DIN 46234 e DIN 46235 così come capicorda non isolati a compressione, testa e connettori a norma DIN 46341 e DIN 46267	0,5 - 10,0	20 - 7	4	478
97 52 34	051879	220		brunita	rivestiti in materiale bicomponente	connettori a spina non isolati (ampiezza 2,8 + 4,8 mm)	0,1 - 2,5	27 - 13	4	483
97 52 35	051886	220		brunita	rivestiti in materiale bicomponente	connettori a spina non isolati (ampiezza 4,8 + 6,3 mm)	0,5 - 6,0	20 - 10	3	494
97 52 36	051893	220		brunita	rivestiti in materiale bicomponente	terminali maschi e femmine e connettori di testa preisolati	0,5 - 6,0	20 - 10	3	487
97 52 37	063193	220		brunita	rivestiti in materiale bicomponente	connettori per guaine termorestringenti	0,5 - 6,0	20 - 10	3	478
97 52 38	051909	220		brunita	rivestiti in materiale bicomponente	terminali a bussola preisolati e non isolati	0,25 - 6,0	23 - 10	5	493
97 52 50	051916	220		brunita	rivestiti in materiale bicomponente	connettori a spina coassiali BNC per RG 58, 174, 188, 316			6	498

Pinze a quattro punzoni per contatti torniti

97
52

- > Per serrare contatti torniti
- > Serraggio a quattro punzoni per connessioni di precisione
- > Calibro a tampone per il controllo dell'esatto parametro di crimpaggio
- > Qualità di crimpaggio costante con dispositivo di arresto forzato (sbloccabile)
- > Forza di serraggio migliorata dalla trasmissione a leva di massima efficacia
- > Maneggevolezza ergonomica con manici confortevoli
- > Acciaio al cromo vanadio, bonificato, temperato ad olio

97 52 63

Regolazione della pressione di serraggio per le diverse sezioni dei conduttori tramite rotella di regolazione, pinza in valigetta di plastica con inserto di materiale espanso e ausilio di posizionamento per l'alloggiamento dei contatti

97 52 63 DG

Misura di crimpaggio regolabile in stadi da 0,01 mm; con indicazione digitale della misura di crimpaggio impostata; regolazione in mm, pollici o comparabili posizioni selettore sec. MIL; pinza in valigetta di plastica con inserto di materiale espanso e ausilio di posizionamento per l'alloggiamento dei contatti

97 52 64

Regolazione della pressione di serraggio per le diverse sezioni dei connettori tramite rotella di regolazione in 4 posizioni; con dispositivo di ausilio per il posizionamento dei contatti

97 52 65

Regolazione della pressione di serraggio per le diverse sezioni dei conduttori tramite rotella di regolazione; con dispositivo di ausilio per il posizionamento dei contatti; con tabella di rilevamento dei valori di regolazione; pinza in valigetta in resina sintetica con fondo in materiale espanso

97 52 65 A

Regolazione della pressione di serraggio per le diverse sezioni dei conduttori tramite rotella di regolazione; con tabella di rilevamento dei valori di regolazione; pinza in valigetta in resina sintetica con fondo in materiale espanso

97 52 65 DG

Misura di crimpaggio regolabile in stadi da 0,01 mm; con indicazione digitale della misura di crimpaggio impostata; regolazione in mm, pollici o comparabili posizioni selettore sec. MIL; con tabella di rilevamento dei valori di regolazione; pinza in valigetta di plastica con inserto di materiale espanso e ausilio di posizionamento per l'alloggiamento dei contatti

97 52 65 DG A

Misura di crimpaggio regolabile in stadi da 0,01 mm; con indicazione digitale della misura di crimpaggio impostata; regolazione in mm, pollici o comparabili posizioni selettore sec. MIL; con tabella di rilevamento dei valori di regolazione; pinza in valigetta in resina sintetica con fondo in materiale espanso; senza ausilio di posizionamento

97 59 62

Posizionatore universale per alloggiare contatti torniti per il processo di crimpaggio; regolazione precisa in lunghezza (20 - 45 mm) e diametro (1 - 8 mm) del connettore; posizionatore universale e regolabile (lunghezza e diametro) per serraggi ripetibili sempre alle stesse condizioni; regolabile per tutti i contatti torniti entro le capacità delle pinze a quattro punzoni



97 52 63 DG



97 52 64



97 52 65



97 52 65 DG



97 59 62

Posizionatore universale

I contatti torniti vengono impiegati per collegamenti di particolare qualità, ad es. nella tecnologia medica e aeronautica. Collegamenti crimpati altamente sicuri possono essere ottenuti soltanto tramite pinze che lavorano in modo assolutamente preciso e che mantengono la necessaria profondità di crimpaggio entro il campo 1/100 mm.



Posizionatore standard



Indicatore digitale multifunzione, impostazione in mm, pollici o altre imodalità MIL



Art. No.	EAN 4003773-	↔ mm			Esecuzione	Manici	Impiego	Capacità mm ²	AWG	Diametro di contatto max. mm	g
97 52 63	050148	180			cromata			0,08 - 2,5	28 - 13	5	388
97 52 63 DG	063209	195			cromata	rivestiti in materiale bicomponente	contatti torniti	0,08 - 2,5	28 - 13	5	388
97 52 64	044093	180			cromata			0,08 - 2,5	28 - 13	5	424
97 52 65	045236	230			cromata	rivestiti in materiale bicomponente		0,14 - 6,0	25 - 10	7,5	676
97 52 65 A	071594	250			cromata	rivestiti in materiale bicomponente	contatti torniti (Harting; Ilme; Phoenix; Amphenol; Walther; HTS; Contact; Weidmüller)	0,14 - 6,0	25 - 10	7,5	604
97 52 65 DG	063216	250			cromata	rivestiti in materiale bicomponente		0,14 - 6,0	25 - 10	7,5	633
97 52 65 DG A	071990	250			cromata	rivestiti in materiale bicomponente		0,14 - 6,0	25 - 10	7,5	633
97 59 65 2	071600	posizionatore universale per 97 52 65 / 97 52 65 A / 97 52 65 DG / 97 52 65 DG A									

Pinze per terminali a bussola, con regolazione automatica
per crimpaggio laterale

97
53

Pressatura a sezione quadra ora anche per terminali a bussola fino a 16 mm²

Minore ampiezza di presa



Il passaggio da una capacità di crimpaggio da 10 mm² a 16 mm² richiede una semplice regolazione



97 53 04



Soprattutto per tutti i terminali a bussola Twin fino a 2 x 6 mm² o 2 x AWG 8
0,08 - 10 mm² + 16 mm²



Pressatura a sezione quadra per superfici ottimali indipendentemente dal posizionamento della connessione

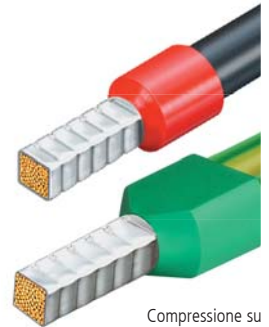

Compressione su quattro lati

La pinza per cablaggi compatta per terminali a bussola con due grandi vantaggi per l'utente:
> adattamento automatico al terminale a bussola: facilita il lavoro del professionista e garantisce un crimpaggio sicuro, rapido ed affidabile – vasti campi di impiego

Video prodotto



Caratteristiche collaudate

- > Per serrare terminali a bussola secondo DIN 46228 (parte 1+4)
- > Adattamento automatico alle dimensioni dei terminali a bussola
- > Qualità di crimpaggio costante con dispositivo di arresto forzato (sbloccabile)
- > Forza di serraggio tarata in fabbrica in modo preciso (calibrata)
- > Forza di serraggio maggiorata dalla trasmissione a leva articolata
- > Elevata maneggevolezza grazie ai manici confortevoli e al peso leggero

Capacità fino a 10 mm²
Minore ampiezza di presa



97 53 14



Soprattutto per tutti i terminali a bussola Twin fino a 2 x 4 mm² o 2 x AWG 10
0,08 - 10 mm²



Pressatura a sezione esagonale per zone di difficile accesso

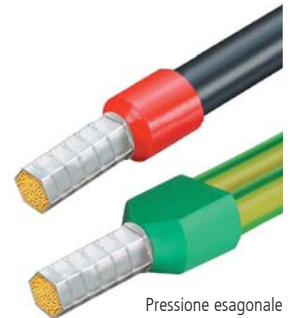

Pressione esagonale

Video prodotto



Art. No.	EAN 4003773-	↔ mm		Esecuzione	Manici	Impiego	Capacità mm ²	AWG	Quantità di alloggiamento	g
97 53 04	028017	180		brunita	rivestiti in materiale bicomponente	terminali a bussola	0,08 - 10 + 16	28 - 5	1	405
97 53 14	041474	180		brunita	rivestiti in materiale bicomponente	terminali a bussola	0,08 - 10,0	28 - 7	1	404

Pinze per terminali a bussola, con regolazione automatica

per crimpaggio frontale

97
53

- > Per serrare terminali a bussola secondo DIN 46228 (parte 1+4)
- > Adattamento automatico alle dimensioni dei terminali a bussola: nessun errore di crimpaggio utilizzando la matrice sbagliata
- > Inserimento frontale dei terminali a bussola nella pinza
- > Qualità di crimpaggio costante con dispositivo di arresto forzato (sbloccabile)
- > Forza di serraggio tarata in fabbrica in modo preciso (calibrata)
- > Forza di serraggio maggiorata dalla trasmissione a leva articolata
- > Elevata maneggevolezza grazie ai manici confortevoli e al peso leggero
- > Acciaio al cromo vanadio, bonificato, temperato ad olio

97 53 08

Serraggio in un unico profilo da 0,08 - 10 mm²; possibilità di introdurre lateralmente i terminali a bussola fino a 2,5 mm²; soprattutto per tutti i terminali a bussola Twin fino a 2 x 4 mm² o 2 x AWG 10

97 53 09

Serraggio in un unico profilo da 0,08 - 10 mm² e 16 mm²; con levetta di selezione per la regolazione del campo di serraggio 0,08 - 10 o 16,0 mm²; soprattutto per tutti i terminali a bussola Twin fino a 2 x 6 mm² o 2 x AWG 8



Crimpaggio a sezione quadra

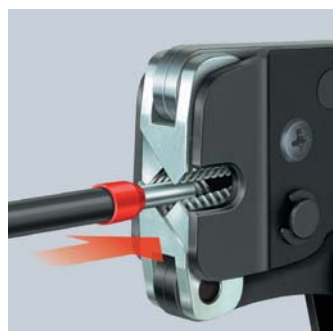

Introduzione frontale dei terminali a bussola, p. es. negli armadi elettrici

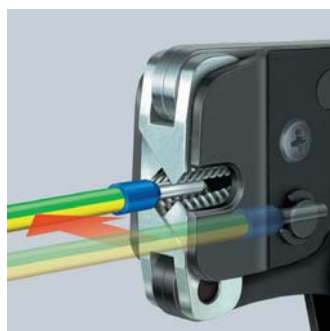

97 53 08: Introduzione laterale di terminali a bussola fino a 2,5 mm², p. es. in spazi ristretti



97 53 08



97 53 09



Video prodotto

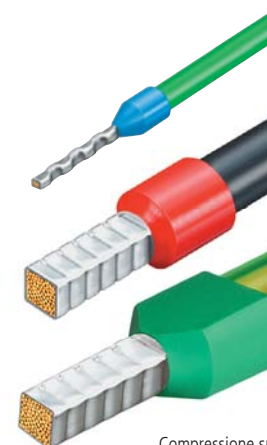

Compressione su quattro lati

La pinza di crimpaggio per terminali a bussola con tre grandi vantaggi per l'utilizzatore:

- > Regolazione automatica al terminale utilizzato: facilita il lavoro del professionista e garantisce un crimpaggio sicuro, rapido ed affidabile
- > Campo di impiego anche per grosse sezioni: crimpaggio a sezione quadra da 0,08 a 10,0 + 16,0 mm²
- > Inserimento frontale: facilita il lavoro in difficili condizioni di spazio ristretto

Art. No.	EAN 4003773-	↔ mm		Esecuzione	Manici	Impiego	Capacità mm ²	AWG	Quantità di alloggiamento	g
97 53 08	040187	190			brunita	terminali a bussola	0,08 - 10	28 - 7	1	477
97 53 09	044550	190			brunita	terminali a bussola	0,08 - 10 + 16	28 - 5	1	486

KNIPEX Twistor16

Pinza crimpatrice con regolazione automatica per terminali a bussola, con testa di crimpatura girevole

97

Testa di crimpatura girevole a 360°, con 8 posizioni di innesto
 Profilo di crimpaggio quadrato, ampia capacità da 0,14 fino a 16 mm²
 Permette il serraggio di terminali a bussola pressoché in tutte le posizioni di lavoro

- > La pinza crimpatrice si regola automaticamente su varie sezioni di cavo
- > Foro di crimpatura accessibile su entrambi i lati, pratico per far passare i terminali a bussola più lunghi
- > Serraggio di terminali a bussola Twin possibile fino a 2 x 6 mm²
- > Qualità di crimpaggio costante con dispositivo di arresto forzato (sbloccabile)
- > Utensile leggero e maneggevole, incremento della forza manuale applicata grazie al meccanismo a leva articolata
- > Acciaio al cromo vanadio, bonificato, temperato ad olio



97 53 18

Testa di crimpatura girevole a 360°

Video prodotto



Testa di crimpatura girevole a 360° per la migliore accessibilità anche in condizioni di spazio ristretto



Serraggio di terminali a bussola Twin fino a 2 x 6 mm² senza riposizionamento

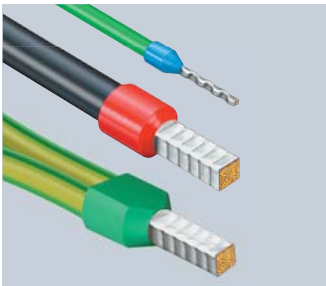

Esegue il serraggio completamente in automatico di terminali a bussola entro un range di capacità da 0,14 fino a 16 mm²



Straordinariamente flessibile: inserimento dei conduttori pressoché in tutte le posizioni entro la testa di crimpatura girevole



Art. No.	EAN	↔ mm	Capacità mm ²	AWG	Quantità di alloggiamento	⚖ g
97 53 18	4003773-082729	200	0,14 - 16	26 - 5	1	478



0.14[□] ... 16[□]
● AWG 26 ... 5

KNIPEX

97 53 18
MADE IN GERMANY

Pinze per cablaggio parallela, per mini-connettori
crimpaggio parallelo

97
54

- > Guida di crimpaggio parallela per il serraggio sicuro di piccoli connettori
- > Qualità di crimpaggio costante tramite profili di precisione e dispositivo di arresto forzato (sbloccabile)
- > Con dispositivo di ausilio per posizionamento di mini-connettori D-Sub, per un esatto posizionamento di connettori e cavi
- > Forza di serraggio tarata in fabbrica in modo preciso (calibrata)
- > Forza di serraggio maggiorata dalla trasmissione a leva articolata
- > Pinze per il crimpaggio di mini-connettori, ad es. HD 22; Modu IV; Micro Timer; ... su richiesta
- > Acciaio al cromo vanadio, bonificato, temperato ad olio



97 54 24



97 54 25



97 54 26



97 54 27



Art. No.	EAN 4003773-	↔ mm		Esecuzione	Manici	Impiego	Capacità mm²	AWG	Quantità di alloggiamento	g
97 54 24	060215	190		brunita	rivestiti in materiale bicomponente	connettori D-Sub; HD 20; HDE	0,03 - 0,56	32 - 20	3	305
97 54 25	079859	190		brunita	rivestiti in materiale bicomponente		0,35-0,75 / 1,0 / 0,2-0,5		3	305
97 54 26	079866	190		brunita	rivestiti in materiale bicomponente			16 / 18 / 20-24	3	305
97 54 27	079873	190		brunita	rivestiti in materiale bicomponente	per connettori MQS	0,25 / 0,35 / 0,5		3	305

Pinze per serrare terminali a bussola

97
6

- > Per serrare terminali a bussola secondo DIN 46228 (parte 1+4) con sezione nominale da 0,25 a 2,5 mm²
- > Serraggio con profili trapezoidali per un giunto forte fra conduttore e terminale
- > Acciaio al vanadio, forgiato, temperato ad olio



97 62 145 A



Art. No.	EAN 4003773-	↔ mm		Testa	Manici	Capacità mm²	AWG	Quantità di alloggiamento	g
97 61 145 A	035558	145		pulita	rivestiti in resina sintetica	0,25 - 2,5	23 - 13	4	140
97 61 145 F	043980	145		pulita	rivestiti in resina sintetica	0,25 - 2,5	23 - 13	4	140
97 62 145 A	060154	145		pulita	rivestiti in materiale bicomponente	0,25 - 2,5	23 - 13	4	170
97 68 145 A	071754	145		pulita	isolati con manici rivestiti in materiale bicomponente, collaudati VDE	0,25 - 2,5	23 - 13	4	175

Pinze per serrare terminali a bussola

97
7

Anche in versione VDE

Crimpaggio semplificato grazie al rapporto di trasmissione ottimizzato
Struttura leggera e affusolata

- > Per serrare terminali a bussola DIN 46228 (parte 1+4) con sezione nominale da 0,25 a 16 mm²
- > Serraggio con profili semicircolari per un giunto forte fra conduttore e terminale
- > Con 9 incavi profondi, superfici laterali coniche
- > Acciaio speciale per utensili, forgiato, temperato ad olio

97 78 180 T*

Pinza con anello di fissaggio per agganciare una protezione anticaduta



97 71 180



97 72 180



97 78 180

0,75 mm² 6 mm² 16 mm²

Art. No.	EAN 4003773-	↔ mm		Testa	Manici	Impiego	Capacità mm ²	AWG	Quantità di alloggiamento	g
97 71 180	040668	180		pulita	rivestiti in resina sintetica	terminali a bussola	0,25 - 16,0	23 - 5	9	205
97 72 180	060185	180		pulita	rivestiti in materiale bicomponente	terminali a bussola	0,25 - 16,0	23 - 5	9	242
97 78 180	072003	180		pulita	isolati con manici rivestiti in materiale bicomponente, collaudati VDE	terminali a bussola	0,25 - 16,0	23 - 5	9	254
97 78 180 T	081531	180		pulita	isolati con manici rivestiti in materiali multicomponenti, collaudati VDE; con anello di fissaggio isolante incorporato	terminali a bussola	0,25 - 16,0	23 - 5	9	254

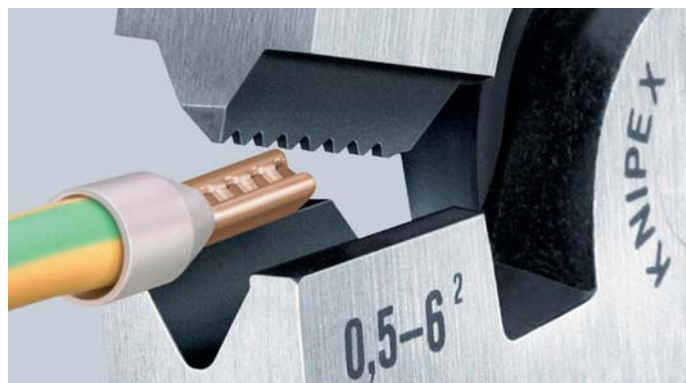
Pinza per serrare terminali a bussola
per crimpaggio frontale97
8

- > Per serrare terminali a bussola DIN 46228 (parte 1+4) con sezione nominale da 0,5 a 6 mm²
- > Molto adatte a luoghi con spazio ristretto, per esempio su centraline strette e profonde
- > Acciaio speciale per utensili, forgiato, temperato ad olio



97 81 180



Art. No.	EAN 4003773-	↔ mm		Testa	Manici	Impiego	Capacità mm ²	AWG	Quantità di alloggiamento	g
97 81 180	019794	180		pulita	rivestiti in resina sintetica	terminali a bussola	0,5 - 6,0	20 - 10	1	227

*Altri utensili con asola di fissaggio sono riportati dalla pagina 276

Assortimenti di capicorda

per terminali

97
90



- > In TANOS MINI-systainer® (robusta cassetta in resina sintetica)
- > Chiusura T-Loc per azionamento ad una mano: con una rotazione, apertura o chiusura del systainer®, con una seconda rotazione collegamento del systainer®
- > Apertura di cassette collegate: accesso al contenuto facile e rapido, senza bisogno di separare i moduli
- > Due ripiani in resina sintetica sovrapponibili, ciascuno con 6 scomparti per terminali
- > Con assortimento di terminali

97 90 05

Con pinza per terminali a bussola 97 71 180

97 90 06

Con pinza per terminali a bussola 97 71 180

97 90 09

Con pinza per terminali a bussola 97 53 04

97 90 10

Con pinza spelacavi automatica 12 40 200; con pinza per terminali a bussola 97 53 04

97 90 12

Con pinza spelacavi automatica 12 40 200; con pinza automatica per terminali a bussola 97 53 08

97 90 23

Con pinza automatica per capicorda PreciForce® 97 52 38 per terminali a bussola

97 90 24

Con pinza spelacavi universale automatica «MultiStrip 10» 12 42 195; con pinza automatica per terminali a bussola 97 53 08



97 90 05



97 90 06



97 90 09



97 90 10



97 90 12



97 90 23



Più cassette possono essere collegate tra loro



97 90 24

Art. No.	EAN 4003773-	Pinze		200 x mm ²	150 x mm ²	100 x mm ²	75 x mm ²	50 x mm ²	40 x mm ²	g
97 90 05	025535	97 71 180		0,5 / 0,75 / 1 / 1,5 / 2,5	4 / 6			10 / 16		930
97 90 06	025542	97 71 180		0,5 / 0,75 / 1 / 1,5	2,5		4 / 6	10	16	1000
97 90 09	028574	97 53 04		0,5 / 0,75 / 1 / 1,5 / 2,5		4 / 6		10		1420
97 90 10	046202	97 53 04 / 12 40 200		0,5 / 0,75 / 1 / 1,5 / 2,5		4 / 6		10		1353
97 90 12	048916	97 53 08 / 12 40 200		0,5 / 0,75 / 1 / 1,5 / 2,5		4 / 6		10		1427
97 90 23	062158	97 52 38		0,5 / 0,75 / 1 / 1,5 / 2,5		4 / 6				1226
97 90 24	062394	97 53 08 / 12 42 195		0,5 / 0,75 / 1 / 1,5 / 2,5		4 / 6		10		1348
97 90 00 LE	054009	TANOS MINI-systainer® vuota								900

Assortimenti di capicorda per terminali a bussola



























**97
90**

97 90 21

Con pinza automatica per capicorda PreciForce® 97 52 36
(per connettori e terminali isolati)

97 90 22

Con pinza spelacavi universale automatica "MultiStrip 10"
12 42 195
Con pinza automatica per capicorda PreciForce® 97 52 36
(per connettori e terminali isolati)

Art. No.	EAN 4003773-	Pinze	Terminali		g		
			Quantità	Cavo mm ²			
97 90 21	062134	          	 97 52 36	Terminali piatti femmina, 6,3 x 0,8 mm	25	0,5 - 1	1416
					25	1,5 - 2,5	
				Occhielli, Ø 4 mm	25	0,5 - 1	
				Occhielli, Ø 5 mm	25	0,5 - 1	
				Occhielli, Ø 6 mm	25	4 - 6	
				Occhielli, Ø 8 mm	25	4 - 6	
				Occhielli, Ø 4 mm	25	1,5 - 2,5	
				Occhielli, Ø 5 mm	25	1,5 - 2,5	
				Occhielli, Ø 6 mm	25	1,5 - 2,5	
				Connettori di testa, isolati, rosso	25	0,5 - 1	
				Connettori di testa, isolati, giallo	25	4 - 6	
				Connettori di testa, isolati, blu	25	1,5 - 2,5	
97 90 22	062141	           	  97 52 36 12 42 195	Terminali piatti femmina, 6,3 x 0,8 mm	25	0,5 - 1	1527
					25	1,5 - 2,5	
				Occhielli, Ø 4 mm	25	0,5 - 1	
				Occhielli, Ø 5 mm	25	0,5 - 1	
				Occhielli, Ø 4 mm	25	1,5 - 2,5	
				Occhielli, Ø 5 mm	25	1,5 - 2,5	
				Occhielli, Ø 6 mm	25	1,5 - 2,5	
					25	4 - 6	
				Occhielli, Ø 8 mm	25	4 - 6	
				Connettori di testa, isolati, rosso	25	0,5 - 1	
				Connettori di testa, isolati, blu	25	1,5 - 2,5	
				Connettori di testa, isolati, giallo	25	4 - 6	



97 90 21



Assortimenti di capicorda
per terminali

97
90

97 90 25
Con pinza per capicorda 97 22 240

97 90 26
Con pinza per capicorda 97 32 240



Art. No.	EAN	Pinze	Terminali	Quantità	Cavo mm ²	g
97 90 26	4003773-079521	  97 32 240	Terminali piatti femmina, 6,3 x 0,8 mm	25	1,5 - 2,5	1420
				25	4 - 6	
				25	0,5 - 1	
			Occhielli, Ø 4 mm	25	0,5 - 1	
				25	1,5 - 2,5	
			Occhielli, Ø 5 mm	25	1,5 - 2,5	
				25	4 - 6	
			Occhielli, Ø 6 mm	25	4 - 6	
			Connettori di testa, isolati, rosso	25	0,5 - 1	
	25	1,5 - 2,5				
	25	1,5 - 2,5				
	25	0,5 - 1				
	25	0,5 - 1				
97 90 00 LE	054009	TANOS MINI-systainer® vuota				900



Terminali

DIN 46247

97
99

Art. No.	EAN 4003773-		Larghezza x Spessore mm ²	Cavo mm ²	AWG	Colore	
97 99 001	075882	Terminali piatti femmina isolati	2,8 x 0,5	0,5 - 1	20 - 17	rosso	100
97 99 010	075899		4,8 x 0,8	0,5 - 1	20 - 17	rosso	100
97 99 011	075905		4,8 x 0,8	1,5 - 2,5	15 - 13	blu	100
97 99 020	075912		6,3 x 0,8	0,5 - 1	20 - 17	rosso	100
97 99 021	075929		6,3 x 0,8	1,5 - 2,5	15 - 13	blu	100
97 99 022	075936		6,3 x 0,8	4 - 6	11 - 10	giallo	100
97 99 030	075943		7,7 x 0,8	1,5 - 2,5	15 - 13	blu	100



97 99 022

Art. No.	EAN 4003773-		Larghezza x Spessore mm ²	Cavo mm ²	AWG	
97 99 050	075950	Terminali non isolati	2,8 x 0,8	0,5 - 1	20-17	100
97 99 060	075967		4,8 x 0,8	1,5 - 2,5	16-14	100
97 99 070	075974		6,3 x 0,8	0,5 - 1,5	20-15	100
97 99 071	075981		6,3 x 0,8	1 - 2,5	17-14	100



97 99 050

Art. No.	EAN 4003773-		Larghezza x Spessore mm ²	Cavo mm ²	AWG	Colore	
97 99 090	075998	Raccordi misti isolati	6,3 x 0,8	0,5 - 1	20 - 17	rosso	100
97 99 091	076001		6,3 x 0,8	1,5 - 2,5	15 - 13	blu	100
97 99 092	076018		6,3 x 0,8	4 - 6	11 - 10	giallo	100



97 99 091

Art. No.	EAN 4003773-		Larghezza x Spessore mm ²	Cavo mm ²	AWG	Colore	
97 99 110	076025	Terminali piatti maschio isolati	6,3 x 0,8	0,5 - 1	20 - 17	rosso	100
97 99 111	076032		6,3 x 0,8	1,5 - 2,5	15 - 13	blu	100
97 99 112	076049		6,3 x 0,8	4 - 6	11 - 10	giallo	100



97 99 111

Art. No.	EAN 4003773-		Connettore Ø mm	Cavo mm ²	AWG	Colore	
97 99 130	076056	Giunti cilindrici femmina isolati	4	0,5 - 1	20 - 17	rosso	100
97 99 131	076063		5	1,5 - 2,5	15 - 13	blu	100



97 99 131

Art. No.	EAN 4003773-		Connettore Ø mm	Cavo mm ²	AWG	Colore	
97 99 150	076070	Giunti cilindrici femmina isolati	4	0,5 - 1	20 - 17	rosso	100
97 99 151	076087		5	1,5 - 2,5	15 - 13	blu	100



97 99 151



97 52 36



97 53 04



97 22 240

Terminali

DIN 46247

97

99

Art. No.	EAN 4003773-		Viti Ø mm	Cavo mm ²	AWG	Colore	
97 99 170	076094	Occhielli isolati	3	0,5 - 1,0	20 - 17	rosso	200
97 99 171	076100		4	0,5 - 1,0	20 - 17	rosso	200
97 99 172	076117		5	0,5 - 1,0	20 - 17	rosso	200
97 99 173	076124		4	1,5 - 2,5	15 - 13	blu	100
97 99 174	076131		5	1,5 - 2,5	15 - 13	blu	100
97 99 175	076148		6	1,5 - 2,5	15 - 13	blu	100
97 99 176	076155		8	1,5 - 2,5	15 - 13	blu	100
97 99 177	076162		5	4,0 - 6,0	11 - 10	giallo	100
97 99 178	076179		6	4,0 - 6,0	11 - 10	giallo	100
97 99 179	076186		8	4,0 - 6,0	11 - 10	giallo	100
97 99 180	076193		10	4,0 - 6,0	11 - 10	giallo	100



97 99 170

Art. No.	EAN 4003773-		Viti Ø mm	Cavo mm ²	AWG	
97 99 210	076209	Capicorda per cavi	3	0,5 - 1,0	20 - 17	200
97 99 211	076216		4	0,5 - 1,0	20 - 17	200
97 99 212	076223		5	0,5 - 1,0	20 - 17	200
97 99 213	076230		4	1,5 - 2,5	15 - 13	100
97 99 214	076247		5	1,5 - 2,5	15 - 13	100
97 99 215	076254		6	1,5 - 2,5	15 - 13	100
97 99 216	076261		8	1,5 - 2,5	15 - 13	100
97 99 217	076278		5	4,0 - 6,0	11 - 10	100
97 99 218	076285		6	4,0 - 6,0	11 - 10	100
97 99 219	076292		8	4,0 - 6,0	11 - 10	100
97 99 220	076308		10	4,0 - 6,0	11 - 10	100



97 99 210

Art. No.	EAN 4003773-		Cavo mm ²	AWG	Colore	
97 99 250	076315	Connettori di testa per guaine termore- stringenti	0,75 - 1,0	20 - 18	rosso	100
97 99 251	076322		1,5 - 2,5	15 - 13	blu	100
97 99 252	076339		4,0 - 6,0	11 - 10	giallo	100



97 99 252

Art. No.	EAN 4003773-		Cavo mm ²	AWG	Colore	
97 99 270	076346	Connettori di testa, isolati	0,75 - 1,0	20 - 18	rosso	100
97 99 271	076353		1,5 - 2,5	15 - 13	blu	100
97 99 272	076360		4,0 - 6,0	11 - 10	giallo	100



97 99 272

Art. No.	EAN 4003773-		Cavo mm ²	AWG	↔ mm	
97 99 290	076377	Connettori di testa, non isolati	0,75 - 1,0	20 - 18	15	200
97 99 291	076384		1,5 - 2,5	15 - 13	15	200
97 99 292	076391		4,0 - 6,0	11 - 10	15	100
97 99 293	076407		10,0	7	15	100



97 99 290

Terminali
 DIN 46247

97
 99

Art. No.	EAN 4003773-		↔ mm	Lunghezza zona di crimpaggio mm	Cavo mm ²	AWG	Colore	
97 99 330	076414	Terminali a bussola preisolati	14	8	0,50	20	bianco	200
97 99 331	076421		14	8	0,75	18	grigio	200
97 99 332	076438		14	8	1,0	17	rosso	200
97 99 333	076445		14	8	1,50	15	nero	200
97 99 334	076452		14	8	2,50	13	blu	200
97 99 335	076469		17	10	4,0	11	grigio	200
97 99 336	076476		20	12	6,0	10	giallo	100
97 99 337	076483		22	12	10,0	7	rosso	100
97 99 338	076490		24	12	16,0	5	blu	100
97 99 339	076506		30	16	25,0	3	giallo	50
97 99 350	076513		16	10	0,50	20	bianco	200
97 99 351	076520		16	10	0,75	18	grigio	200
97 99 352	076537		16	10	1,0	17	rosso	200
97 99 353	076544		16	10	1,50	15	nero	200
97 99 354	076551		16	10	2,50	13	blu	200
97 99 355	076568		20	12	4,0	11	grigio	200
97 99 356	076575		26	18	6,0	10	giallo	100
97 99 357	076582		28	18	10,0	7	rosso	100
97 99 358	076599		28	18	16,0	5	blu	100
97 99 359	076605	32	18	25,0	3	giallo	50	



97 99 336



97 99 353

Art. No.	EAN 4003773-		↔ mm	Lunghezza zona di crimpaggio mm	Cavo mm ²	AWG	Colore	
97 99 370	076612	Terminali a bussola Twin	15	8	2 x 0,50	2 x 20	bianco	200
97 99 371	076629		16	8	2 x 0,75	2 x 18	grigio	200
97 99 372	076636		15	8	2 x 1,0	2 x 17	rosso	200
97 99 373	076643		18	10	2 x 1,50	2 x 15	nero	200
97 99 374	076650		18	9	2 x 2,50	2 x 13	blu	100
97 99 375	076667		23	12	2 x 4,0	2 x 11	grigio	100
97 99 376	076674		26	14	2 x 6,0	2 x 10	giallo	50
97 99 377	076681		24	12	2 x 10,0	2 x 7	rosso	50
97 99 378	076698		29	16	2 x 16,0	2 x 5	blu	25



97 99 374

Art. No.	EAN 4003773-		↔ mm	Cavo mm ²	AWG	
97 99 390	076704	Terminali a bussola non isolati	6	0,50	20	200
97 99 391	076711		6	0,75	18	200
97 99 392	076728		6	1,0	17	200
97 99 393	076735		7	1,50	15	200
97 99 394	076742		7	2,50	13	200
97 99 395	076759		9	4,0	11	200
97 99 396	076766		12	6,0	10	100
97 99 397	076773		12	10,0	7	100
97 99 398	076780		12	16,0	5	100
97 99 399	076797		12	25,0	3	50



97 99 390

Connettori di compressione F

97
99

- > Adatta per cavi coassiali con diametro esterno di 7 mm e dielettrico a partire da 4,7 mm di diametro (tutti i comuni cavi coassiali con conduttore interno Ø 1,1 mm)
- > Il rivestimento Nitin-6™ assicura una protezione eccezionale contro gli influssi ambientali
- > A tenuta stagna (8h / 30 m profondità), ideale per collegamento a LNB e ad antenne esterne
- > Adatto per utensile di compressione KNIPEX 97 40 20
- > 10 connettori di compressione F Cablecon in blister richiudibile



97 99 500

Art. No.	EAN 4003773-		
97 99 500	082378	Connettori di compressione F	10



Scatole assortimento terminali a bussola

Bussole di marca di produzione tedesca

97
99

Pratico contenitore dispenser trasparente

- > Pratico contenitore dispenser trasparente
- > Coperchio girevole con apertura per prelevare singoli terminali a bussola
- > Formato: Ø 90 mm, altezza 44 mm

97 99 905 / 97 99 906 / 97 99 907

Con terminali a bussola preisolati secondo codice colore DIN

97 99 908 / 97 99 909

Con terminali a bussola Twin preisolati secondo codice colore DIN

97 99 910 / 97 99 911

Con terminali a bussola non isolati

97 99 905



97 99 906



97 99 907



97 99 908



97 99 909



97 99 910



97 99 911

Art. No.	EAN	Scatole assortimento con	Quantità	Serie di colori	Capacità mm ²	g
	4003773-	terminali a bussola preisolati secondo codice colore DIN				
97 99 905	082446		30 pezzo	blu	0,25	70
			30 pezzo	turchese	0,34	
			30 pezzo	bianco	0,5	
			30 pezzo	grigio	0,75	
			30 pezzo	rosso	1	
97 99 906	082453		50 pezzo	bianco	0,5	95
			100 pezzo	grigio	0,75	
			100 pezzo	rosso	1	
			100 pezzo	nero	1,5	
			50 pezzo	blu	2,5	
97 99 907	082460		50 pezzo	grigio	4	90
			20 pezzo	giallo	6	
			20 pezzo	rosso	10	
			10 pezzo	blu	16	
		terminali a bussola Twin preisolati secondo codice colore DIN				
97 99 908	082477		50 pezzo	grigio	0,75	95
			50 pezzo	rosso	1	
			50 pezzo	nero	1,5	
			50 pezzo	blu	2,5	
97 99 909	082484		20 pezzo	grigio	4	85
			10 pezzo	giallo	6	
			10 pezzo	rosso	10	
			5 pezzo	blu	16	
		terminali a bussola non isolati				
97 99 910	082491		500 pezzo		0,5	145
			500 pezzo		0,75	
			400 pezzo		1	
			300 pezzo		1,5	
			200 pezzo		2,5	
97 99 911	082507		150 pezzo		4	140
			75 pezzo		6	
			75 pezzo		10	
			50 pezzo		16	



Utensili ad alto
isolamento

DO NOT CUT STEEL

KNIPEX

85 30 320

Keine Metallteile

Pinze	210
Pinzette di precisione	222
Cesoie per cavi	223
Cesoie a cremagliera	225
Pinza per serrare terminali a bussola	227
Chiavi	228
Giraviti	230
Chiavi a bussola	235
Coltelli per elettricisti	238
Pinza prensile, in resina	240
Pinza di serraggio in resina sintetica	240
Cappucci di protezione	241
Boccole di protezione	241
Guanti per elettricisti	241
Copertine	241
Archetto per elettricisti	242
Assortimenti di utensili	242





Prova sotto tensione
di ogni pinza a 10.000
V AC.

Utensili ad alto isolamento: un fatto di fiducia

I professionisti si fidano dei propri utensili. Lavorando sugli impianti elettrici, questa fiducia è un fattore vitale. Qui il tecnico oltre alla sua pinza tiene tra le mani anche la propria salute. È per questo che i nostri utensili ad alto isolamento soddisfano tutti i requisiti di legge e non solo. Assicurano anche la massima sicurezza possibile, oltre ad affidabilità ed efficacia anche dove le norme non prescrivono nulla: ciò che riguarda il di sotto dell'isolamento.





Prova di aderenza del rivestimento isolante con una forza di 500 N.



Prova di compressione a 70°C.



Prova di impatto a freddo a -25°C.



Verifica delle caratteristiche di isolamento elettrico.

Regolato dalle norme

Solo gli elettricisti specializzati hanno il permesso di lavorare sugli impianti elettrici sotto tensione. Questo è prescritto da severe norme di protezione antinfortunistica, come la norma tedesca DIN VDE 0105 o le norme internazionali EN 50110 e IEC 60364. In ogni caso è obbligatorio l'uso di utensili speciali, specificamente realizzati e collaudati per l'esecuzione di tali lavori. I requisiti che devono soddisfare gli utensili per l'esecuzione di lavori sotto tensione, sono stabiliti dalla norma DIN EN / IEC 60900. Gli utensili KNIPLEX, contraddistinti da una marcatura speciale $\triangle 1000V$, sono omologati fino a 1000 V AC.

Testati uno ad uno

Ogni utensile ad alto isolamento viene collaudato singolarmente mediante prova sotto tensione a 10.000 V AC prima di essere messo in commercio. Questo significa che, lavorando in presenza di tensioni fino a 1.000 V AC, il margine di sicurezza è pari a dieci volte il limite massimo ammesso. Con un ulteriore processo, viene testata l'affidabilità dell'isolamento in condizioni di caldo, freddo, forza di trazione e d'urto. La conformità a tutti i criteri VDE è garantita, oltre che dal team del controllo qualità KNIPLEX, da istituti e laboratori di prova esterni, come il VDE. Questo è un impegno che ci assumiamo volentieri per chi, giorno per giorno, affida la propria sicurezza alle nostre pinze. Per questo motivo vogliamo offrirgli sempre le massime garanzie. Il marchio KNIPLEX, impresso sull'isolamento dei nostri utensili, è la garanzia della serietà con cui ci prendiamo questa responsabilità.

La forza sotto all'isolamento

L'isolamento garantisce la sicurezza nei lavori sugli impianti elettrici. Ma l'isolamento non taglia, non afferra e non esegue crimpaggi. La qualità complessiva degli utensili ad alto isolamento comprende quindi anche le caratteristiche meccaniche della struttura di base, come capacità di taglio, precisione e stabilità. Con le nostre pinze ad alto isolamento, gli utilizzatori possono fare affidamento alla qualità e alla resistenza dei nostri prodotti realizzati negli stabilimenti KNIPLEX. Per gli utensili per avvitatura da noi isolati, utilizziamo strutture base prodotte da fornitori collaudati, la cui qualità viene rigidamente e regolarmente controllata. Con questa doppia affidabilità di utensile e isolamento, il professionista può andare sul sicuro.

Rispettate sempre le norme di legge valide e seguite le istruzioni per la sicurezza di seguito elencate:

- > Trasportare l'utensile isolato in modo da evitare danni all'isolamento.
- > Controllare sempre, prima di ogni intervento, che l'isolamento sia intatto; escludere gli utensili difettosi.
- > Tenere l'utensile ad alto isolamento sempre pulito ed asciutto.
- > Munirsi sempre di occhiali protettivi in caso di lavori con pinze taglienti o da effettuarsi sopra la testa.
- > Indossare sempre occhiali protettivi o una protezione per il viso durante l'esecuzione dei lavori sotto tensione.
- > Tenere il posto di lavoro ben pulito ed ordinato soprattutto durante l'esecuzione dei lavori sotto tensione.
- > Usare sempre – soprattutto in spazi di lavoro ristretti – abbigliamento protettivo ed attrezzature di sicurezza (ad es. guanti da elettricista, teli di copertura).
- > Impiegare soltanto utensili di dimensioni adeguate. Ciò per evitare slittamenti accidentali dell'utensile ed eventuali contatti con parti non isolate.
- > Fare molta attenzione affinché parti staccate e estremità di conduttori tagliati non cadano su parti in tensione.

Pinze universali

romo vanadio

DIN ISO 5746 IEC 60900 DIN EN 60900

01



01 06 190
1000V

- > Per massima sollecitazione
- > Con zone di presa per materiale piano e tondo, per un impiego versatile
- > Con taglienti per filo metallico a bassa e ad alta resistenza e per filo armonico
- > Taglienti allungati per il taglio di cavi con diametri maggiori
- > Taglienti ulteriormente temperati ad induzione, durezza ca. 64 HRC
- > Becchi per presa particolarmente resistenti, durezza ca. 53 HRC
- > Acciaio al cromo vanadio ad alte prestazioni, forgiato, temperato ad olio a gradini

Art. No.	EAN 4003773-	↔ mm	Esecuzione	Manici	Valori di taglio				g	
					Ø mm	Ø mm	Ø mm	mm ²		
01 06 160	040729	160	1000V	cromata	isolati con manici rivestiti in materiale bicomponente, collaudati VDE	2,0	1,5	10,0	16,0	201
01 06 190	040415	190				2,5	2,0	13,0	25,0	320

Pinze universali tipo «forte»

DIN ISO 5746 IEC 60900 DIN EN 60900

02



02 06 180
1000V



02 07 225
1000V

- > 35% meno sforzo rispetto alle tradizionali pinze universali
- > Con taglienti (durezza circa 63 HRC) per filo a bassa ed alta resistenza e per filo armonico
- > Lavoro semplificato grazie al rapporto di trasmissione ottimizzato
- > Taglio facilitato, grande forza di presa, piegatura e trazione
- > Taglienti allungati per il taglio di cavi con diametri maggiori
- > Con zone di presa per materiale piano e tondo, per un impiego versatile
- > Acciaio speciale per utensili bonificato, forgiato, temperato ad olio a gradini

Art. No.	EAN 4003773-	↔ mm	Esecuzione	Manici	Valori di taglio				g	
					Ø mm	Ø mm	Ø mm	mm ²		
02 06 180	010012	180	1000V	cromata	isolati con manici rivestiti in materiale bicomponente, collaudati VDE	2,5	2,0	11,5	16,0	247
02 06 200	010029	200				2,8	2,2	13,0	25,0	343
02 06 225	010036	225				3,0	2,5	14,0	25,0	401
02 07 200	022299	200	1000V	cromata	isolati ad immersione, collaudati VDE	2,8	2,2	13,0	25,0	380
02 07 225	022305	225				3,0	2,5	14,0	25,0	486

Pinze universali

DIN ISO 5746 IEC 60900 DIN EN 60900

03

- > Con zone di presa per materiale piano e tondo, per un impiego versatile
- > Con taglienti per filo metallico a bassa e ad alta resistenza
- > Taglienti allungati per il taglio di cavi con diametri maggiori
- > Taglienti ulteriormente temperati ad induzione, durezza ca. 60 HRC
- > Acciaio speciale per utensili, forgiato, temperato ad olio a gradini



03 06 180
 ⚡ 1000 V



03 07 200
 ⚡ 1000 V

Art. No.	EAN 4003773-	↔ mm	Esecuzione	Manici	Valori di taglio				
					Ø mm	Ø mm	Ø mm	mm ²	g
03 06 160	021902	160	cromata	isolati con manici rivestiti in materiale bicomponente, collaudati VDE	3,1	2,0	10,0	16,0	228
03 06 180	021926	180			3,4	2,2	12,0	16,0	264
03 06 200	033776	200			3,8	2,5	13,0	16,0	326
03 06 180 T	081395	180	cromata	isolante con manici rivestiti in materiali multicomponenti, collaudati VDE; con anello di fissaggio isolante incorporato	3,4	2,2	12,0	16,0	271
03 07 160	015307	160	cromata	isolati ad immersione, collaudati VDE	3,1	2,0	10,0	16,0	254
03 07 180	015314	180			3,4	2,2	12,0	16,0	285
03 07 200	015321	200			3,8	2,5	13,0	16,0	339
03 07 250	015345	250			3,8	2,5	15,0	25,0	597

Pinze universali con testa a punta

DIN ISO 5746 IEC 60900 DIN EN 60900

08

Pinza universale tascabile tipo «forte» con becchi a punta.
 Per tutti i comuni lavori di installazione e riparazione.

- > Maneggevole per lavori in spazi difficilmente accessibili grazie alla testa dalla forma affusolata con becchi a punta (grande resistenza alla torsione)
- > Superfici di contatto con profilo convesso unilaterale per una presa sicura sui pezzi piatti
- > La scanalatura fresata nella zona di presa permette di afferrare ed estrarre piccoli pezzi come chiodi, perni e bulloni
- > La pinza universale affidabile e versatile, ideale da portare con sé
- > Taglio facilitato grazie all'articolazione rinforzata con elevato rapporto di trasmissione
- > Con taglienti per filo metallico dolce, di media durezza e duro
- > Lunga durata e punte stabili
- > Acciaio speciale per utensili bonificato, forgiato, temperato ad olio a gradini



08 26 145
 ⚡ 1000 V

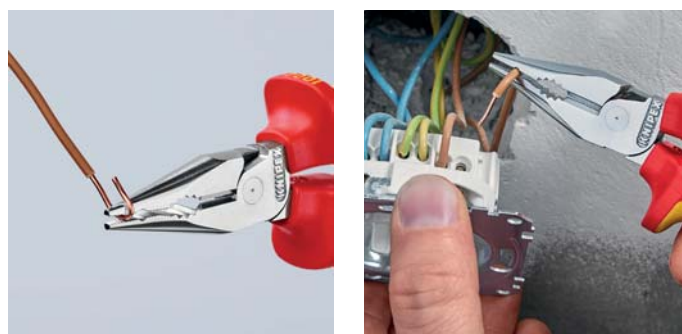

Art. No.	EAN 4003773-	↔ mm	Esecuzione	Manici	Valori di taglio				
					Ø mm	Ø mm	Ø mm	mm ²	g
08 26 145	079361	145	cromata	isolati con manici rivestiti in materiale bicomponente, collaudati VDE	3,0	2,0	8,0	16,0	145
08 26 145 T	081401	145	cromata	isolati con manici rivestiti in materiali multicomponenti, collaudati VDE; con anello di fissaggio isolante incorporato	3,0	2,0	8,0	16,0	157

Pinze spelacavi

IEC 60900 DIN EN 60900

11

- > Per conduttori unipolari, a più fili, a fili sottili con isolamento in resina sintetica o gomma con sezione max. Ø 5 mm risp. 10 mm²
- > Regolazione facile sul diametro desiderato mediante vite zigrinata e controdado posizionati all'interno
- > Acciaio speciale per utensili, forgiato, temperato ad olio

11 06 160 T*

Pinza con anello di fissaggio per agganciare una protezione anticaduta



11 06 160
 ⚡ 1000V



11 07 160
 ⚡ 1000V

Art. No.	EAN 4003773-	↔ mm		Esecuzione	Manici	Valori di spelatura Ø mm	Valori di spelatura mm ²	AWG	⚖ g
11 06 160	021933	160	⚡ 1000V	cromata	isolati con manici rivestiti in materiale bicomponente, collaudati VDE	5,0	10,0	7	166
11 06 160 T	081418	160	⚡ 1000V	cromata	isolati con manici rivestiti in materiali multicomponenti, collaudati VDE; con anello di fissaggio isolante incorporato	5,0	10,0	7	168
11 07 160	015499	160	⚡ 1000V	cromata	isolati ad immersione, collaudati VDE	5,0	10,0	7	180

Spelacavi multifunzione

DIN ISO 5746

13

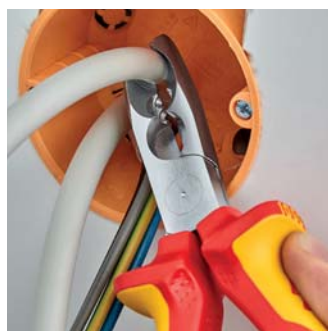
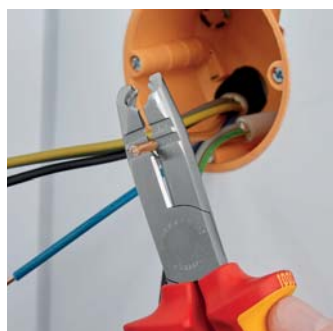

Multifunzionale – taglio e spelatura con un'unica pinza

Per spelare ed eliminare rapidamente la guaina di linee a sezione tonda e cavi per ambienti umidi (ad es. cavo NYM)

Accesso facilitato soprattutto a scatole sotto intonaco grazie alla testa dalla forma affusolata e al tagliaguaina con angolazione ottimale

Spelatura facile e senza danneggiamento del cavo, grazie al tagliente circolare con limite di profondità

- > Uso universale: fori spelacavi di precisione per conduttori 0,75 - 1,5 e 2,5 mm²
- > Con tagliente laterale per tranciare conduttori, fili, piccole viti e chiodi
- > Tutti i taglienti ulteriormente temperati ad induzione con durezza di circa 61 HRC: per usura limitata
- > Più leggera del 30% rispetto ad altre pinze simili
- > Acciaio al vanadio, forgiato, temperato ad olio a gradini



13 46 165
 ⚡ 1000V

Art. No.	EAN 4003773-	↔ mm		Esecuzione	Manici	Valori di sguainatura Ø mm	Valori di spelatura mm ²	Valori di taglio		⚖ g
							● Ø mm	● Ø mm		
13 46 165	079699	165	⚡ 1000V	cromata	isolati con manici rivestiti in materiale bicomponente, collaudati VDE	8 - 13	0,75 - 1,5 / 2,5	3,2	2,2	190

KNIPEX StriX

Pinza spelacavi con cesoia per cavo
DIN ISO 5749

11

Due funzioni in un'unica pinza

- > Per conduttori unipolari, a più fili, a fili sottili con isolamento in resina sintetica o gomma con sezione max. Ø 5 mm risp. 10 mm²
- > Graduazione all'interno del becco come riferimento visivo per spelare le lunghezze più ricorrenti (11 mm e 16 mm)
- > Regolazione facile sul diametro desiderato mediante vite zigrinate e controdado posizionati all'interno
- > Tagliante per tagliare cavi di rame e di alluminio fino a Ø 15 mm (5 x 2,5 mm²)
- > Forma affusolata per un'ottima accessibilità al pezzo in lavorazione
- > Articolazione a vite: alta precisione e movimento ottimale
- > Acciaio speciale per utensili bonificato, forgiato, temperato ad olio a gradini

13 66 180 T*

Pinza con anello di fissaggio per agganciare una protezione anticaduta



13 66 180
▲ 1000 V



13 66 180 T
▲ 1000 V



Video prodotto



Art. No.	EAN 4003773-	↔ mm		Esecuzione	Manici	Valori di spelatura mm ²	AWG	Valori di spelatura Ø mm	Valori di taglio mm ²	Ø mm	g
13 66 180	081319	180	▲ 1000 V	cromata	isolati con manici rivestiti in materiale bicomponente, collaudati VDE	10	7	5	50	15	210
13 66 180 T	081906	180	▲ 1000 V	cromata	isolati con manici rivestiti in materiali multicomponenti, collaudati VDE; con anello di fissaggio isolante incorporato	10	7	5	50	15	212



* Altri utensili con asola di fissaggio sono riportati dalla pagina 276

Tronchese laterale con spelacavi

IEC 60900 DIN EN 60900

14

Con tagliente lungo

Ottimo rendimento di taglio grazie all'articolazione dinamica

- > Fori spelacavi di precisione per conduttori unipolari (pieni) 1,5 e 2,5 mm²
- > Taglio confortevole di cavi NYM fino a 5 x 2,5 mm²
- > Punta lunghe per i lavori di taglio più accurati anche in condizioni di spazio ristretto
- > Taglienti di precisione temperati ad induzione, durezza taglienti ca. 60 HRC
- > Acciaio al vanadio, forgiato, temperato ad olio a gradini



14 26 160
 ⚡ 1000 V



Art. No.	EAN 4003773-	↔ mm	Esecuzione	Manici	Valori di spelatura mm ²	AWG	Valori di taglio		 g	
							 Ø mm	 Ø mm		
14 26 160	040279	160	⚡ 1000 V	cromata	isolati con manici rivestiti in materiale bicomponente, collaudati VDE	1,5 + 2,5	15 + 13	2,5	1,5	216

Pinze a becchi tondi

DIN ISO 5745 IEC 60900 DIN EN 60900

22

- > Per curvare occhielli
- > Becchi corti, tondi, rettificati con precisione
- > Becchi lisci
- > Acciaio al cromo vanadio, forgiato, temperato ad olio



22 06 160
 ⚡ 1000 V

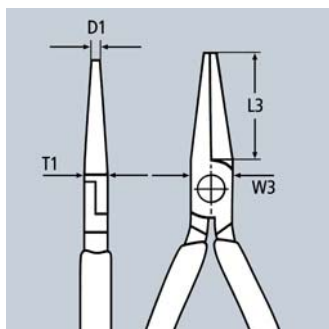

Art. No.	EAN 4003773-	↔ mm	Esecuzione	Manici	Dimensioni				 g	
					L3 mm	W3 mm	D1 mm	T1 mm		
22 06 160	033790	160	⚡ 1000 V	cromata	isolati con manici rivestiti in materiale bicomponente, collaudati VDE	30,0	18,0	3,0	9,5	175

Pinze per elettroinstallazioni

IEC 60900 DIN EN 60900

13

Il multitalento per professionisti

Pinza multifunzione per elettricisti; per la presa su materiali di forma piana e arrotondata, per piegare, togliere le bave, tagliare cavi, spelare e crimpare terminali a bussola

6 funzioni in un'unica pinza

- > Superfici lisce sulla punta per una presa sicura ma delicata di fili singoli; superfici di contatto profilate e foro ellittico dentato per afferrare materiali di forma piana e arrotondata
- > Bordo esterno dei becchi più affilato per lavorare su scatole elettriche da incasso e togliere le bave di fori passacavi
- > Fori spelacavi per conduttori 0,75 - 1,5 mm² e 2,5 mm²
- > Incavo di crimpaggio per terminali a bussola 0,5 - 2,5 mm²
- > Cesovia con taglienti di precisione (temperati ad induzione) per cavi in rame e in alluminio fino a 5 x 2,5 mm² / Ø 15 mm
- > Presa senza apertura completa della pinza (meccanismo di ritenuta intelligente nella versione con molla di apertura). La pinza rimane chiusa e protetta
- > Forma affusolata per un'ottima accessibilità al pezzo in lavorazione
- > Articolazione a vite: alta precisione e movimento ottimale

13 96 200 T*

Pinza con anello di fissaggio per agganciare una protezione anticaduta

Video prodotto



13 86 200



13 96 200



13 96 200 T



Art. No.	EAN 4003773-	↔ mm	Esecuzione	Manici	Valori di taglio		Valori di spelatura per fili singoli mm ²	Capacità mm ²	g	
					Ø mm	mm ²				
13 86 200	075097	200		cromata	isolati con manici rivestiti in materiale bicomponente, collaudati VDE	15	50	0,75 - 1,5 + 2,5	0,5 - 2,5	280
13 96 200	075110	200		cromata	isolati con manici rivestiti in materiale bicomponente, collaudati VDE	15	50	0,75 - 1,5 + 2,5	0,5 - 2,5	280
13 96 200 T	081425	200		cromata	isolati con manici rivestiti in materiali multicomponenti, collaudati VDE; con anello di fissaggio isolante incorporato	15	50	0,75 - 1,5 + 2,5	0,5 - 2,5	277

Pinza per meccanica a becchi piatti diritti

DIN ISO 5745 IEC 60900 DIN EN 60900

20

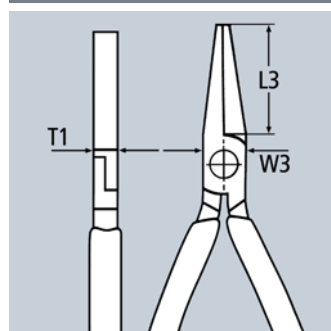

- > Becchi corti, piatti
- > Punta zigrinate
- > Acciaio al cromo vanadio, forgiato, temperato ad olio



20 06 160



Art. No.	EAN 4003773-	↔ mm	Esecuzione	Manici	Dimensioni			g	
					L3 mm	W3 mm	T1 mm		
20 06 160	033783	160		cromata	isolati con manici rivestiti in materiale bicomponente, collaudati VDE	30,0	17,0	9,5	176

Pinze per meccanica – con becchi mezzotondi e tronchese

(pinze per radiotecnici)

DIN ISO 5745 IEC 60900 DIN EN 60900

25

- > Adatte per lavori di presa e taglio nel campo della meccanica fine
- > Becchi mezzotondi, lunghi, terminanti a punta
- > Punta zigrinate
- > Con taglienti per filo metallico di media e alta resistenza
- > Taglienti ulteriormente temperati ad induzione, durezza ca. 61 HRC
- > Acciaio al vanadio, forgiato, temperato ad olio a gradini

25 26 160 T*

Pinza con anello di fissaggio per agganciare una protezione anticaduta



25 06 160 T



25 26 160



Art. No.	EAN 4003773-	↔ mm	Icons	Esecuzione	Manici	Valori di taglio		⚖ g
						Ø mm	Ø mm	
25 06 160	033806	160	⚡ 1000V ⚡ ⚡ ⚡ ⚡ ⚡	cromata	isolati con manici rivestiti in materiale bicomponente, collaudati VDE	2,5	1,6	146
25 06 160 T	081432	160	⚡ 1000V ⚡ ⚡ ⚡ ⚡ ⚡	cromata	isolati con manici rivestiti in materiali multicomponenti, collaudati VDE; con anello di fissaggio isolante incorporato	2,5	1,6	156
25 26 160	052111	160	⚡ 1000V ⚡ ⚡ ⚡ 40° ⚡ ⚡ ⚡	cromata	isolati con manici rivestiti in materiale bicomponente, collaudati VDE	2,5	1,6	144

Pinze per meccanica – con becchi mezzotondi e tronchese

(pinze a becchi di cicogna)

DIN ISO 5745 IEC 60900 DIN EN 60900

26

- > Punta elastiche di precisione, per un'elevata sollecitazione
- > Becchi mezzotondi, lunghi, terminanti a punta
- > Punta zigrinate
- > Con taglienti per filo di media resistenza Ø 3,2 mm e filo ad alta resistenza Ø 2,2 mm
- > Taglienti ulteriormente temperati ad induzione, durezza ca. 61 HRC
- > Acciaio al vanadio, forgiato, temperato ad olio a gradini

26 16 200 T / 26 26 200 T*

Pinza con anello di fissaggio per agganciare una protezione anticaduta



26 16 200



26 16 200 T



26 27 200



Art. No.	EAN 4003773-	↔ mm	Icons	Esecuzione	Manici	Valori di taglio		⚖ g
						Ø mm	Ø mm	
26 16 200	022831	200	⚡ 1000V ⚡ ⚡ ⚡ ⚡ ⚡	cromata	isolati con manici rivestiti in materiale bicomponente, collaudati VDE	3,2	2,2	206
26 16 200 T	081449	200	⚡ 1000V ⚡ ⚡ ⚡ ⚡ ⚡	cromata	isolati con manici rivestiti in materiali multicomponenti, collaudati VDE; con anello di fissaggio isolante incorporato	3,2	2,2	215
26 17 200	016069	200	⚡ 1000V ⚡ ⚡ ⚡ ⚡ ⚡	cromata	isolati ad immersione, collaudati VDE	3,2	2,2	212
26 26 200	022855	200	⚡ 1000V ⚡ ⚡ ⚡ 40° ⚡ ⚡ ⚡	cromata	isolati con manici rivestiti in materiale bicomponente, collaudati VDE	3,2	2,2	204
26 26 200 T	081456	200	⚡ 1000V ⚡ ⚡ ⚡ 40° ⚡ ⚡ ⚡	cromata	isolati con manici rivestiti in materiali multicomponenti, collaudati VDE; con anello di fissaggio isolante incorporato	3,2	2,2	215
26 27 200	016090	200	⚡ 1000V ⚡ ⚡ ⚡ 40° ⚡ ⚡ ⚡	cromata	isolati ad immersione, collaudati VDE	3,2	2,2	220

Pinze per meccanica – a becchi lunghi

DIN ISO 5745 IEC 60900 DIN EN 60900

30

- > Per forti sollecitazioni, poco soggette ad usura
- > Varie forme di becchi
- > Acciaio al cromo vanadio, forgiato, temperato ad olio

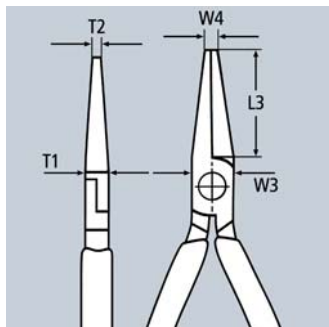

Forma 1
Becchi lunghi, piatti; punte zigrinate

Forma 3
Becchi lunghi, tondi; superfici di contatto rettificate lisce



30 16 160
1000V

Art. No.	EAN 4003773-	↔ mm	Esecuzione	Manici	Forma	Dimensioni					g	
						L3 mm	W3 mm	T1 mm	W4 mm	T2 mm		
30 16 160	001904	160		cromata	isolati con manici rivestiti in materiale bicomponente, collaudati VDE	1	46,5	16,5	9,5	3,0	5,0	150
30 36 160	002123	160		cromata	isolati con manici rivestiti in materiale bicomponente, collaudati VDE	3	41,0	16,5	9,5	5,0	2,5	141

Tronchesi laterali per meccanica

DIN ISO 5749 IEC 60900 DIN EN 60900

70

- > L'indispensabile tronchese laterale per un uso versatile
- > Materiale di alta qualità e lavorazione precisa per una lunga durata
- > Taglienti di precisione per filo metallico a bassa e alta resistenza
- > Taglio pulito sulle punte dei taglienti, anche per filo di rame sottile
- > Taglienti ulteriormente temperati ad induzione, durezza ca. 62 HRC
- > Con testa stretta per l'impiego in luoghi di difficile accesso
- > Acciaio al vanadio, forgiato, temperato ad olio a gradini

70 06 180 T*

Pinza con anello di fissaggio per agganciare una protezione anticaduta



70 06 180
1000V



70 06 180 T
1000V



70 07 180
1000V

Art. No.	EAN 4003773-	↔ mm	Esecuzione	Manici	Valori di taglio			g	
					Ø mm	Ø mm	Ø mm		
70 06 125	018124	125		cromata	isolati con manici rivestiti in materiale bicomponente, collaudati VDE	3,0	2,3	1,5	121
70 06 140	040293	140				4,0	2,5	1,8	160
70 06 180	033813	180				4,0	3,0	2,5	254
70 06 180 T	081470	180		cromata	isolati con manici rivestiti in materiali multicomponenti, collaudati VDE; con anello di fissaggio isolante incorporato	4,0	3,0	2,5	267
70 07 180	018179	180		cromata	isolati ad immersione, collaudati VDE	4,0	3,0	2,5	269

* Altri utensili con asola di fissaggio sono riportati dalla pagina 276

Tronchesi laterali per meccanica

DIN ISO 5749 IEC 60900 DIN EN 60900

70

La nuova generazione del classico di KNIPEX, con caratteristiche ulteriormente migliorate

Forza di taglio superiore del 20% rispetto al modello precedente e taglienti più lunghi

Elevatissima potenza di taglio grazie alla geometria di taglio ottimizzata e un elevato rapporto di trasmissione

- > Rivetto di precisione robusto per un movimento morbido e una lunga durata
- > Taglienti ad alta precisione: ulteriormente temperati ad induzione, durezza circa 62 HRC
- > Testa affusolata con taglienti allungati: per un accesso facile in spazi ristretti
- > Lunga durata e alta capacità di carico
- > Il tronchese laterale indispensabile per svariati impieghi
- > Acciaio al vanadio, forgiato, temperato a olio a gradini

70 06 160 T*

Pinza con anello di fissaggio per agganciare una protezione anticaduta



70 06 160
 ⚡ 1000 V   



70 06 160 T
 ⚡ 1000 V   



















70 07 160
 ⚡ 1000 V   



70 26 160
 ⚡ 1000 V   



Taglio pulito sulle punte dei taglienti – anche per filo di rame sottile

Art. No.	EAN 4003773-	↔ mm	⚡ 1000 V   	Esecuzione	Manici	Valori di taglio			
						 Ø mm	 Ø mm	 Ø mm	 g
70 06 160	021995	160	⚡ 1000 V   	cromata	isolati con manici rivestiti in materiale bicomponente, collaudati VDE	4,0	3,0	2,0	216
70 06 160 T	081463	160	⚡ 1000 V   	cromata	isolati con manici rivestiti in materiali multicomponenti, collaudati VDE; con anello di fissaggio isolante incorporato	4,0	3,0	2,0	230
70 26 160	018223	160	⚡ 1000 V   	cromata	isolati con manici rivestiti in materiale bicomponente, collaudati VDE	4,0			216

KNIPEX X-Cut®

Tronchesi laterali compatti
DIN ISO 5749 IEC 60900 DIN EN 60900

73

Compatto e 25% più leggero. Potente e preciso
Trancia con precisione sia i fili più sottili, sia cavi a conduttori multipli e il filo armonico più duro

- > Cerniera passante: massima stabilità con peso ridotto
- > Articolazione forgiata con doppio alloggiamento per sollecitazioni elevate e prolungate
- > Elevata capacità di carico e lunga durata senza sforzo grazie all'ottimale combinazione tra il rapporto di leva e la geometria dei taglienti
- > Grande apertura per cavi di maggiore dimensioni
- > Taglio preciso anche per filo sottile in rame
- > Struttura compatta e leggera
- > Utilizzo universale, nell'assemblaggio, nella manutenzione e nella produzione
- > Acciaio al cromo vanadio ad alte prestazioni, forgiato, temperato ad olio a gradini

73 06 160 T*

Pinza con anello di fissaggio per agganciare una protezione anticaduta



73 06 160



Video prodotto



40% di risparmio di forza

rispetto ai tronchesi con tagliente laterale standard della medesima lunghezza. Articolazione con doppio alloggiamento.

Art. No.	EAN 4003773-	↔ mm	Esecuzione	Manici	Valori di taglio					g	
					Ø mm	Ø mm	Ø mm	Ø mm	Ø mm		
73 06 160	075141	160	1000V	cromata	isolati con manici rivestiti in materiale bicomponente, collaudati VDE	4,8	3,8	2,7	2,2	12,0	175
73 06 160 T	081487	160	1000V	cromata	isolati con manici rivestiti in materiali multicomponenti, collaudati VDE; con anello di fissaggio isolante incorporato	4,8	3,8	2,7	2,2	12,0	184

Tronchesi laterali per meccanica tipo «forte»

DIN ISO 5749 IEC 60900 DIN EN 60900

74

- > Con articolazione forgiata per massima sollecitazione
- > Ottimale per tutti i tipi di filo, anche per filo armonico
- > Elevata capacità di carico e lunga durata senza sforzo grazie all'ottimale combinazione tra il rapporto di leva e la geometria dei taglienti
- > Taglienti di precisione ulteriormente temperati ad induzione, durezza ca. 64 HRC
- > Acciaio al cromo vanadio ad alte prestazioni, forgiato, temperato ad olio a gradini

Lunghezza: 250 mm :

Il modello con lunghezza 250 mm è utilizzabile anche per conduttori in rame fino a 16 mm² e conduttori in alluminio fino a 35 mm²

74 06 200 T / 74 06 250 T*

Pinza con anello di fissaggio per agganciare una protezione anticaduta



74 06 200



1000V

74 07 200



1000V

20% meno sforzo

rispetto ai comuni tronchesi con tagliente laterale della stessa lunghezza. Con articolazione forgiata.

Art. No.	EAN 4003773-	↔ mm	Esecuzione	Manici	Valori di taglio			g
					Ø mm	Ø mm	Ø mm	
74 06 160	040705	160			3,4	2,5	2,0	215
74 06 180	022985	180	1000V	cromata	3,8	2,7	2,2	280
74 06 200	033820	200			4,2	3,0	2,5	308
74 06 250	041955	250			4,6	3,5	3,0	453
74 06 200 T	081494	200	1000V	cromata	4,2	3,0	2,5	311
74 06 250 T	081500	250		isolati con manici rivestiti in materiali multicomponenti, collaudati VDE; con anello di fissaggio isolante incorporato	4,6	3,5	3,0	475
74 07 200	018414	200	1000V	cromata	4,2	3,0	2,5	328
74 07 250	018421	250		isolati ad immersione, collaudati VDE	4,6	3,5	3,0	510

Pinza chiave

isolata
IEC 60900 DIN EN 60900

86
07

- > Combinazione di pinza e chiave in un unico utensile
- > Particolarmente adatta anche per serrare, sostenere, schiacciare e piegare pezzi
- > Nessun danneggiamento degli spigoli su viti delicate (Cu) grazie all'ampia superficie di serraggio senza gioco e i becchi piatti
- > Con scala graduata per la regolazione della zona di presa lontano dal pezzo
- > Nessuno spostamento accidentale delle ganasce e nessuno slittamento dell'articolazione
- > Per serrare in continuo tutte le aperture fino alla capacità indicata grazie alle ganasce parallele
- > La corsa fra le superfici delle ganasce consente di serrare e allentare rapidamente col sistema a cricchetto
- > Presa di serraggio altissima tramite trasmissione di forza moltiplicata 10 volte
- > Acciaio al cromo vanadio, forgiato, temperato ad olio



86 06 250
⚡ 1000V



86 07 250
⚡ 1000V

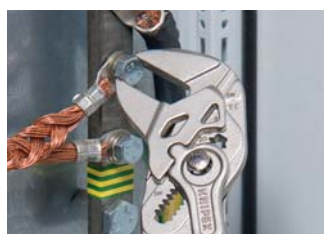

Scala graduata per la regolazione della zona di presa lontano dal pezzo

Art. No.	EAN 4003773-	↔ mm		Esecuzione	Manici	Pollici	mm	Regolazioni	g
86 06 250	082408	250	⚡ 1000V	cromata	isolati con manici rivestiti in materiale bicomponente, collaudati VDE	2	52	19	515
86 07 250	065067	250	⚡ 1000V	cromata	isolati ad immersione, collaudati VDE	1 3/4	46	17	615

KNIPEX Alligator®

Pinze regolabili per tubi e dadi
DIN ISO 8976 IEC 60900 DIN EN 60900

88

- > Migliori prestazioni e comfort rispetto alle tradizionali pinze regolabili per tubi e dadi della medesima lunghezza: regolazione a scatto su 9 posizioni per una capacità di presa superiore del 30%
- > Buona accessibilità al pezzo grazie alla forma affusolata della zona della testa e dell'articolazione
- > Autoserrante per tubi e dadi: nessuno slittamento sul pezzo da stringere e minimo sforzo di lavoro
- > Superfici delle ganasce con denti trattati con speciale tempera, durezza dei denti ca. 61 HRC: presa sicura per un'elevata stabilità
- > Cerniera passante: doppia guida per un'elevata stabilità
- > Con fermo di contrasto per evitare lo schiacciamento accidentale
- > Acciaio al cromo vanadio, forgiato, temperato ad olio a gradini



88 06 250
⚡ 1000V



88 07 250
⚡ 1000V

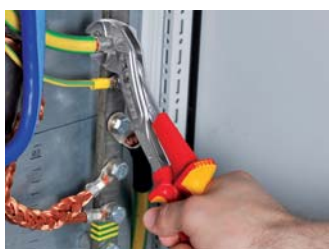

Alligator®

Art. No.	EAN 4003773-	↔ mm		Esecuzione	Manici	Ø Pollici	Ø mm	mm	Regolazioni	g
88 06 250	039303	250	⚡ 1000V	cromata	isolati con manici rivestiti in materiale bicomponente, collaudati VDE	2	50	46	9	374
88 07 250	019343	250	⚡ 1000V	cromata	isolati ad immersione, collaudati VDE	2	50	46	9	420
88 07 300	022350	300		cromata	isolati ad immersione, collaudati VDE	2 3/4	70	60	9	661

KNIPEX Cobra® VDE

Pinza regolabile di nuova generazione per tubi e dadi, isolata

DIN ISO 8976 IEC 60900 DIN EN 60900

87
26

- > Regolazione dell'apertura tramite appoggio diretto sul pezzo in lavorazione: regolazione rapida, sicura e pratica
- > Apertura mediante pulsante lontano dal pezzo
- > Regolazione fine su pezzi di svariate dimensioni e comoda impugnatura
- > Buona accessibilità al pezzo grazie alla forma affusolata della zona della testa e dell'articolazione
- > Autoserrante per tubi e dadi: nessuno slittamento sul pezzo da stringere e minimo sforzo di lavoro
- > Superfici delle ganasce con denti trattati con speciale tempera, durezza dei denti ca. 61 HRC: presa sicura per un'elevata stabilità
- > Cerniera passante: doppia guida per un'elevata stabilità
- > Con fermo di contrasto per evitare lo schiacciamento accidentale
- > Acciaio al cromo vanadio, forgiato, temperato ad olio a gradini

87 26 250 T*

Pinza con anello di fissaggio per agganciare una protezione anticaduta



87 26 250

1000 V

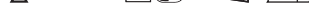

87 26 250 T

1000 V



Cobra®



Regolazione rapida sul pezzo senza premere il pulsante



Chiudere semplicemente la pinza!



La regolazione per l'adattamento al pezzo con la pinza KNIPEX Cobra® VDE è effettuabile in modo semplice e sicuro: appoggiare la pinza aperta con la ganascia superiore sul pezzo, chiudere la pinza, fatto!

Art. No.	EAN 4003773-	↔ mm		Esecuzione	Manici	∅ Pollici	∅ mm	∅ mm	Regolazioni	g
87 26 250	071495	250	1000 V	cromata	isolati con manici rivestiti in materiale bicomponente, collaudati VDE	2	50	46	24	340
87 26 250 T	081517	250	1000 V	cromata	isolati con manici rivestiti in materiali multicomponenti, collaudati VDE; con anello di fissaggio isolante incorporato	2	50	46	24	397

* Altri utensili con asola di fissaggio sono riportati dalla pagina 276

Pinzette di precisione

IEC 60900 DIN EN 60900

92

- > Collaudate secondo le norme IEC 60900
- > Isolate ad immersione
- > Nichelate
- > Acciaio per molle, cromato

92 27 61

Per montaggi di alta precisione; punte sottilissime; forma diritta; punte opacizzate per una presa ottimale

92 27 62

Forma diritta; punte zigrinate fini

92 37 64

Punte piegate; punte zigrinate fini

92 67 63

Forma diritta; punte zigrinate



92 27 61
 ⚡ 1000 V ✳️ ◻



92 27 62
 ⚡ 1000 V ✳️ ▨



92 37 64
 ⚡ 1000 V ✳️ ∠45° ▨



92 67 63
 ⚡ 1000 V ✳️ ▨

Art. No.	EAN 4003773-	↔ mm	⚡ 1000 V ✳️ ◻	Esecuzione	g
92 27 61	054757	130	⚡ 1000 V ✳️ ◻	isolate ad immersione	32
92 27 62	054764	150	⚡ 1000 V ✳️ ▨	isolate ad immersione	35
92 37 64	054856	150	⚡ 1000 V ✳️ ∠45° ▨	isolate ad immersione	34
92 67 63	054931	145	⚡ 1000 V ✳️ ▨	isolate ad immersione	43

Cesoia per cavi

IEC 60900 DIN EN 60900

95

0

- > Per tagliare cavi in rame e in alluminio
- > Non utilizzabili per filo di acciaio e cavi in rame trafilati a freddo
- > Con taglianti temperati e rettificati
- > Nessuno schiacciamento, senza deformazione del cavo
- > Con fermo di contrasto
- > Articolazione a vite regolabile
- > Corpo cesoie: acciaio chirurgico, inossidabile, temperato ad aria
- > Manici: resina sintetica, antiurto



95 06 230
 ⚡ 1000 V ⚡ D'E ⚡ GS ⚡

Art. No.	EAN 4003773-	↔ mm	⚡ 1000 V ⚡ D'E ⚡ GS ⚡	Testa	Manici	Valori di taglio			g
						Ø mm	mm ²	AWG	
95 06 230	006305	230	⚡ 1000 V ⚡ D'E ⚡ GS ⚡	pulita	isolati, rivestiti in resina termoplastica, collaudati VDE	16	50	1/0	274

Cesoie per cavi

IEC 60900 DIN EN 60900

95

- > Per tagliare cavi in rame ed alluminio unipolari o a più fili
- > Non utilizzabili per filo di acciaio e cavi in rame trafilati a freddo
- > Con taglienti temperati e rettificati
- > Taglio netto e pulito senza schiacciare
- > Taglio facile e pulito con una sola mano
- > Con fermo di contrasto per evitare lo schiacciamento accidentale
- > Con articolazione a vite regolabile, autobloccante
- > Acciaio speciale per utensili bonificato, forgiato, temperato ad olio

Forma 2

Con molla di apertura inserita nell'articolazione

95 16 165 T*

Pinza con anello di fissaggio per agganciare una protezione anticaduta



Taglio del cavo con tronchese laterale: sforzo elevato, taglio impreciso, elevata deformazione e schiacciamento del cavo



Taglio eseguito con il tagliacavi: facile e pulito, senza deformazione del cavo



95 16 165
 ⚡ 1000 V



95 16 165 T
 ⚡ 1000 V



95 26 165
 ⚡ 1000 V



Art. No.	EAN 4003773-	↔ mm	⚡ 1000 V	Utensile	Manici	Valori di taglio		AWG	⚖ g
						⊘ mm	mm ²		
95 16 165	039648	165	⚡ 1000 V	cromata	isolati con manici rivestiti in materiale bicomponente, collaudati VDE	15	50	1/0	262
95 16 165 T	081524	165	⚡ 1000 V	cromata	isolati con manici rivestiti in materiali multicomponenti, collaudati VDE; con anello di fissaggio isolante incorporato	15	50	1/0	256
95 26 165	069980	165	⚡ 1000 V	cromata	isolati con manici rivestiti in materiale bicomponente, collaudati VDE	15	50	1/0	275

* Altri utensili con asola di fissaggio sono riportati dalla pagina 276

Cesoie per cavi

con doppio tagliente
IEC 60900 DIN EN 60900

95
1



Primo taglio: Utilizzando i taglienti anteriori per il taglio della guaina isolante, resta garantita una presa ergonomica anche in caso di cavi di grosso diametro.

Taglio di finitura: Per facilitare il taglio, dopo aver tagliato la guaina del cavo sul profilo anteriore, vengono tagliati i conduttori sul profilo posteriore. Primo taglio in posizione anteriore, taglio di finitura in posizione posteriore, così si che si taglia volentieri.

- > Per tagliare cavi in rame e in alluminio
- > Non utilizzabili per filo di acciaio e cavi in rame trafilati a freddo
- > Con taglienti temperati e rettificati
- > Taglio netto e pulito senza schiacciare
- > Taglio facile e pulito con una sola mano
- > Con taglio progressivo (1° e 2° tagliente) è possibile troncare cavi fino a Ø 20 mm
- > Sforzo minimo grazie all'ottimo rapporto di trasmissione e alla geometria speciale dei taglienti
- > Con fermo di contrasto per evitare lo schiacciamento accidentale
- > Con articolazione a vite regolabile, autobloccante
- > Acciaio speciale per utensili bonificato, forgiato, temperato ad olio



95 16 200
⚡ 1000 V PATENTED



95 17 200
⚡ 1000 V PATENTED

Art. No.	EAN 4003773-	↔ mm	⚡ 1000 V	Utensile	Manici	Valori di taglio			⚖ g
						Ø mm	mm ²	AWG	
95 16 200	026761	200	⚡ 1000 V	cromata	isolati con manici rivestiti in materiale bicomponente, collaudati VDE	20	70	2/0	340
95 17 200	026952	200	⚡ 1000 V	cromata	isolati ad immersione, collaudati VDE	20	70	2/0	360

Cesoia per cavi

IEC 60900 DIN EN 60900

95
1



Große Kapazität: max. Ø 27 mm / 150 mm²

- > Per tagliare cavi in rame ed alluminio unipolari o a più fili
- > Non utilizzabili per funi e filo di acciaio
- > Con taglienti temperati e rettificati
- > Taglio netto e pulito senza schiacciare
- > Sforzo minimo grazie all'ottimo rapporto di trasmissione e alla geometria ottimizzata dei taglienti
- > Costruzione corta, lunghezza solo 500 mm
- > Peso leggero
- > Con fermo di contrasto per evitare lo schiacciamento accidentale
- > Articolazione a vite regolabile
- > Testa: acciaio al vanadio, forgiato, temperato ad olio
- > Manici: alluminio tubolare, altamente resistente



95 17 500
⚡ 1000 V

Art. No.	EAN 4003773-	↔ mm	⚡ 1000 V	Testa	Manici	Valori di taglio			⚖ g
						Ø mm	mm ²	AWG	
95 17 500	026785	500	⚡ 1000 V	pulita	isolati ad immersione, collaudati VDE	27	150	5/0	1477

Cesoia per cavi

IEC 60900 DIN EN 60900

95

2

- > Per tagliare cavi in rame ed alluminio unipolari o a più fili
- > Non utilizzabili per funi e filo di acciaio
- > Con taglienti temperati e rettificati
- > Taglio netto e pulito senza schiacciare
- > Rapporto di trasmissione favorevole grazie al meccanismo a leva articolata
- > Con fermo di contrasto per evitare lo schiacciamento accidentale
- > Articolazione a vite regolabile
- > Testa avvitata, intercambiabile
- > Testa di taglio: acciaio al cromo vanadio, bonificato, forgiato, temperato ad olio
- > Manici: acciaio tubolare



95 27 600

1000V

Art. No.	EAN	↔ mm	Valori di taglio	Testa	Manici	Valori di taglio		AWG	g
						Ø mm	mm ²		
95 27 600	021797	600		pulita	isolati ad immersione, collaudati VDE	27	150	5/0	2262
95 29 600	021803	Testa di ricambio per 95 21 600 / 95 27 600							

Cesoie a cremagliera

sistema a cricchetto

IEC 60900 DIN EN 60900

95

3

- > Per tagliare cavi in rame ed alluminio unipolari o a più fili
- > Non utilizzabili per funi e filo di acciaio
- > Con taglienti temperati e rettificati
- > Taglio netto e pulito senza schiacciare
- > Azionamento con una sola mano grazie al sistema a cricchetto
- > Minimo sforzo grazie all'elevato rapporto di trasmissione
- > Avanzamento della lama regolabile in due posizioni per un taglio sicuro con minor sforzo
- > Maneggevole di peso ridotto e costruzione compatta – impiego anche in condizioni di spazio ristretto
- > Con fermo di contrasto per evitare lo schiacciamento accidentale
- > Acciaio speciale per utensili bonificato, forgiato, temperato ad olio



95 36 250

1000V



95 36 280

1000V



Sistema a cricchetto e avanzamento della lama regolabile in due posizioni per un taglio con sforzo minimo

95 36 280

Per cavi con conduttori a settore in alluminio fino a 4 x 150 mm²

Video prodotto
95 36 250



Video prodotto
95 36 280



Art. No.	EAN	↔ mm	Utensile	Manici	Valori di taglio			g	
					Ø mm	mm ²	MCM		
95 36 250	026884	250		verniciata nera	isolati con manici rivestiti in materiale bicomponente, collaudati VDE	32	240	500	652
95 36 280	026891	280		verniciata nera	isolati con manici rivestiti in materiale bicomponente, collaudati VDE	52	380	750	835
95 39 250	022244	Lama di ricambio mobile per 95 31 250 / 95 36 250							
95 39 280	025283	Lama di ricambio mobile per 95 31 280 / 95 36 280							

Cesoia a cremagliera

(sistema a cricchetto, 3 fasi)

IEC 60900 DIN EN 60900

95
3

Robuste. Maneggevoli. Stabili.

Sistema a cricchetto innovativo

Per cavi fino ad un diametro di 60 mm

- > Maneggevolezza grazie al peso leggero (825 g) e alla costruzione compatta (lunghezza 320 mm) – impiego possibile anche in condizioni di spazio ristretto
- > Taglia cavi di rame e alluminio fino a Ø 60 mm azionando a una o due mani
- > Taglienti temperati e rettificati di precisione tagliano in modo piano e pulito senza schiacciamenti
- > Per tagliare cavi in rame ed alluminio unipolari o a più fili (non utilizzabili per funi e filo di acciaio)
- > Azionamento a corona dentata su tre livelli ed elevato rapporto di trasmissione per facilitare il taglio ad una o due mani
- > Rivestimento manici con superficie d'appoggio utile durante il taglio
- > Acciaio speciale per utensili bonificato, forgiato, temperato ad olio



95 36 320

Art. No.	EAN 4003773-	↔ mm		Utensile	Manici	Valori di taglio		MCM	⚖ g
						⊕ Ø mm	⊕ mm ²		
95 36 320	075189	320		bonderizzata nera	isolati con manici rivestiti in materiale bicomponente, collaudati VDE	60	600	1200	830
95 39 320 01	075714	Kit di riparazione lama mobile per 95 32 320 e 95 36 320							
95 39 320 02	075721	Kit di riparazione lama fissa per 95 32 320 e 95 36 320							

Cesoia a cremagliera

(sistema a cricchetto)

per cavo a nastro d'acciaio (cavo SWA)

95
36



Tagliente fresato con precisione e temperato ad induzione



Trancia i cavi a nastro d'acciaio fino al diametro 45 mm / 380 mm²
 (p. es. 4 x 95 mm²), azionamento ad una o due mani

Robuste. Maneggevoli. Stabili.

- > Maneggevolezza grazie al peso leggero (800 g) e alla costruzione compatta (lunghezza 315 mm) – impiego possibile anche in condizioni di spazio ristretto
- > Taglienti rettificati di precisione e temperati ad induzione tagliano in modo piano e pulito senza schiacciamenti
- > Innovativo azionamento a corona dentata su tre livelli con elevato rapporto di trasmissione
- > Con superficie d'appoggio utile durante il taglio
- > Non adatta per tagliare cavi ACSR e funi metalliche!
- > Acciaio speciale per utensili bonificato, forgiato, temperato ad olio a gradini



95 36 315 A

Video prodotto



Art. No.	EAN 4003773-	↔ mm		Utensile	Manici	Valori di taglio		MCM	⚖ g
						⊕ Ø mm	⊕ mm ²		
95 36 315 A	078579	315		verniciata nera	isolati con manici rivestiti in materiale bicomponente, collaudati VDE	45	380	750	800
95 39 315 A01	078586	Kit di riparazione lama mobile per 95 32 315 A e 95 36 315 A							
95 39 315 A02	078593	Kit di riparazione lama fissa per 95 32 315 A e 95 36 315 A							

Cesoia per funi, cavi e trefoli d'acciaio 95

IEC 60900 DIN EN 60900

7

- > Per cavi in rame ed alluminio, funi e tondini in acciaio
- > Per troncare fili aerei senza eliminare il cavo di trazione
- > Le estremità appuntite dei taglienti consentono di troncare le trecce singolarmente
- > Rapporto di trasmissione ottimale per un'elevata capacità di taglio
- > Testa avvitata, intercambiabile
- > Peso leggero
- > Testa: acciaio speciale per utensili, bonificato, temperato ad olio a gradini
- > Manici: alluminio, ad alta resistenza



95 77 600

Art. No.	EAN 4003773-	↔ mm	Testa	Manici	Valori di taglio			AWG	g	
					mm ²	Ø mm	Ø mm			
95 77 600	025313	600		pulita	isolate ad immersione	150	14,0	9,0	5/0	2359
95 79 600	025337	Testa di ricambio per 95 71 600 / 95 77 600								

Pinza per serrare terminali a bussola 97

IEC 60900 DIN EN 60900

68

- > Per serrare terminali a bussola secondo DIN 46228 (parte 1+4) con sezione nominale da 0,25 a 2,5 mm²
- > Serraggio con profili trapezoidali per un giunto forte fra conduttore e terminale
- > Acciaio al vanadio, forgiato, temperato ad olio



97 68 145 A



Art. No.	EAN 4003773-	↔ mm	Testa	Manici	Capacità mm ²	AWG	Quantità di alloggiamento	g
97 68 145 A	071754	145		isolati con manici rivestiti in materiale bicomponente, collaudati VDE	0,25 - 2,5	23 - 13	4	175

Pinza per serrare terminali a bussola 97

IEC 60900 DIN EN 60900

97

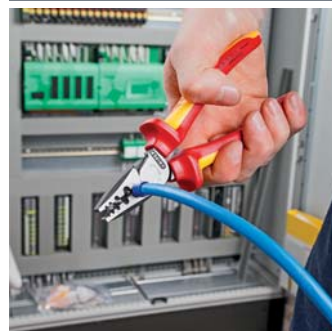

97 78 180 T*
 Pinza con anello di fissaggio per agganciare una protezione anticaduta

97 78 180



- > Crimpaggio semplificato grazie al rapporto di trasmissione ottimizzato
- > Struttura leggera e affusolata
- > Per serrare terminali a bussola DIN 46228 (parte 1+4) con sezione nominale da 0,25 a 16 mm²
- > Serraggio con profili semicirculari per un giunto forte fra conduttore e terminale
- > Con 9 incavi profondi, superfici laterali coniche
- > Acciaio speciale per utensili, forgiato, temperato ad olio



Art. No.	EAN 4003773-	↔ mm	Testa	Manici	Impiego	Capacità mm ²	AWG	Quantità di alloggiamento	g
97 78 180	072003	180		isolati con manici rivestiti in materiale bicomponente, collaudati VDE	terminali a bussola	0,25 - 16,0	23 - 5	9	254
97 78 180 T	081531	180		isolati con manici rivestiti in materiali multicomponenti, collaudati VDE; con anello di fissaggio isolante incorporato	terminali a bussola	0,25 - 16,0	23 - 5	9	254

* Altri utensili con asola di fissaggio sono riportati dalla pagina 276

Chiavi a forchetta

IEC 60900 DIN EN 60900

98
0

- > Angolazione della testa: 15°
- > Utensile di base cromato
- > Acciaio al cromo vanadio, forgiato, temperato ad olio



98 00 14
⚡ 1000 V ○

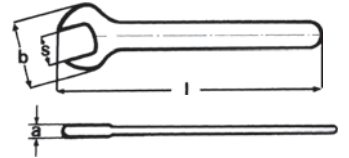

Art. No.	EAN 4003773-		Apertura S mm	Apertura S Pollici	Lunghezza l max. mm	Larghezza testa b max. mm	Spessore testa a max. mm	⚖ g
98 00 07	019824	⚡ 1000 V ○	7,0		105,0	20,0	4,0	15
98 00 08	019831		8,0		105,0	22,0	4,0	31
98 00 09	019848		9,0		105,0	24,0	4,0	29
98 00 10	019893		10,0		105,0	27,0	5,0	40
98 00 11	019909		11,0		120,0	30,0	5,5	45
98 00 12	019923		12,0		125,0	32,0	5,5	70
98 00 13	019930		13,0		130,0	34,0	6,5	68
98 00 14	019947		14,0		135,0	35,0	6,5	86
98 00 15	019954		15,0		145,0	37,0	7,0	80
98 00 16	019961		16,0		155,0	38,0	7,0	112
98 00 17	019978		17,0		155,0	42,0	8,0	119
98 00 18	019985		18,0		160,0	44,0	8,0	149
98 00 19	019992		19,0		165,0	47,0	9,0	154
98 00 22	020004		22,0		190,0	52,0	9,0	216
98 00 24	020011		24,0		210,0	56,0	9,0	262
98 00 27	020028		27,0		215,0	63,0	9,0	307
98 00 1/4"	019886				108,0	20,0	4,0	32
98 00 5/16"	020073				108,0	22,0	4,0	36
98 00 3/8"	020042				108,0	27,0	5,0	37
98 00 7/16"	020097				120,7	30,0	5,5	53
98 00 1/2"	019879				139,7	34,0	6,5	60
98 00 9/16"	020110				152,4	35,0	6,5	102
98 00 5/8"	020080				165,1	38,0	7,0	124
98 00 3/4"	020035				190,5	47,0	9,0	164

Chiave a rullino

98
07

- > Becchi piatti paralleli
- > Apertura chiave a regolazione continua
- > Con scala graduata per la regolazione dell'apertura della chiave lontano dal pezzo
- > Acciaio al cromo vanadio



98 07 250
⚡ 1000 V ◁ 22° ○

Art. No.	EAN 4003773-	↔ mm		Utensile	Manico	⬡ mm	⬡ Pollici	Larghezza becchi mm	Larghezza testa mm	Larghezza mm	Profondità mm	⚖ g
98 07 250	071518	260	⚡ 1000 V ◁ 22° ○	cromata	isolate ad immersione	30	1 1/8	8,0	16,0	73,0	20,0	500

Chiavi poligonali

IEC 60900 DIN EN 60900

98

0

- > Piegatura a gomito
- > Utensile di base cromato
- > Acciaio al cromo vanadio, forgiato, temperato ad olio



98 01 14
 1000 V

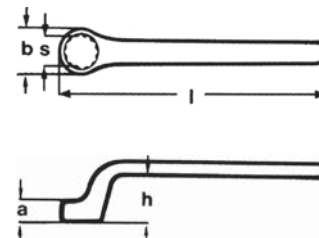

Art. No.	EAN 4003773-		Apertura S mm	Lunghezza l max. mm	Larghezza testa b max. mm	Spessore testa a max. mm	Altezza piegatura a gomito h max. mm	g
98 01 07	020134	1000 V	7,0	150,0	12,0	7,0	18,0	55
98 01 08	020141		8,0	155,0	14,0	7,0	19,0	68
98 01 09	020158		9,0	165,0	15,5	8,0	19,0	78
98 01 10	020196		10,0	160,0	17,0	9,0	20,0	75
98 01 11	020202		11,0	165,0	18,5	10,0	21,0	93
98 01 12	020226		12,0	185,0	18,5	10,0	23,0	118
98 01 13	020233		13,0	185,0	21,5	11,0	23,0	125
98 01 14	020240		14,0	195,0	23,0	12,0	24,0	147
98 01 15	020257		15,0	200,0	24,0	12,0	24,0	143
98 01 16	020264		16,0	200,0	26,0	12,0	26,0	172
98 01 17	020271		17,0	205,0	27,0	13,0	26,0	184
98 01 18	020288		18,0	210,0	29,0	13,0	28,0	210
98 01 19	020295		19,0	225,0	30,0	14,0	28,0	245
98 01 22	020301		22,0	225,0	35,0	15,0	30,0	278
98 01 24	020318		24,0	265,0	38,0	16,0	30,0	415

Chiavi a bocca esagonale

con impugnatura giraviti
 IEC 60900 DIN EN 60900

98

0

- > Impugnatura bicomponente di forma ergonomica e ottimizzata per una trasmissione di forza sicura, senza affaticamento della mano
- > Forma dell'impugnatura antiscivolo
- > Acciaio al cromo vanadio molibdeno



98 03 10
 1000 V

Art. No.	EAN 4003773-	↔ mm		Punta	Manico	Apertura S mm	Lunghezza impugnatura mm	Diametro testa d mm	g	
98 03 04	071679	230	1000 V	brunita	impugnatura isolante, in materiale bicomponente, collaudato VDE	4,0	125,0	107	9,0	70
98 03 05	071686	230				5,0	125,0	107	10,0	70
98 03 055	026082	232				5,5	125,0	107	11,0	87
98 03 06	026099	232				6,0	125,0	107	12,0	88
98 03 07	026105	237				7,0	125,0	112	14,0	123
98 03 08	024095	237				8,0	125,0	112	15,0	125
98 03 09	026112	237				9,0	125,0	112	16,0	129
98 03 10	026129	237				10,0	125,0	112	17,0	118
98 03 11	026136	237				11,0	125,0	112	19,0	148
98 03 12	026143	237				12,0	125,0	112	20,0	150
98 03 13	026150	237				13,0	125,0	112	21,0	152

Chiavi a bocca esagonale

con impugnatura a «T»

IEC 60900 DIN EN 60900

98
0

- > Acciaio speciale per utensili, temperato ad olio



98 05 13
⚡ 1000 V

98 04 13
⚡ 1000 V

Art. No.	EAN 4003773-	↔ mm		Apertura S mm	Lunghezza impugnatura mm	Diametro testa d mm	⚖ g
98 04 08	071341	200	⚡ 1000 V	8,0	90	15,0	344
98 04 10	026167	200		10,0	155	19,5	324
98 04 13	026198	200		13,0	155	23,5	344
98 04 17	026211	200		17,0	155	28,5	426
98 04 19	020424	200		19,0	155	31,0	525
98 04 22	026228	200		22,0	155	34,5	560
98 05 13	026273	300	⚡ 1000 V	13,0	155	23,5	409
98 05 17	026297	300		17,0	155	28,5	544
98 05 19	026303	300		19,0	155	31,0	674

Giraviti per viti ad esagono incassato

IEC 60900 DIN EN 60900

98
1

- > Impugnatura bicomponente di forma ergonomica e ottimizzata per una trasmissione di forza sicura, senza affaticamento della mano
- > Forma dell'impugnatura antiscivolo
- > Acciaio al cromo vanadio molibdeno



98 13 30
⚡ 1000 V

Art. No.	EAN 4003773-	↔ mm		Punta	Manico	Apertura S mm	Lunghezza lama mm	Lunghezza lama non isolata mm	Lunghezza impugnatura mm	⚖ g
98 13 20	071693	175	⚡ 1000 V	brunita	impugnatura isolante, in materiale bicomponente, collaudato VDE	2,0	75,0	15,0	102	40
98 13 25	026334	177				2,5	75,0	15,0	102	32
98 13 30	026341	182				3,0	75,0	15,0	107	49
98 13 40	026358	182				4,0	75,0	15,0	107	55
98 13 50	026365	187				5,0	75,0	15,0	112	82
98 13 60	026372	212				6,0	100,0	15,0	112	98

Giraviti per viti ad esagono incassato

con impugnatura a «T»

IEC 60900 DIN EN 60900

98
1

- > Acciaio speciale per utensili, temperato ad olio



98 15 08
⚡ 1000 V

98 14 08
⚡ 1000 V

Art. No.	EAN 4003773-	↔ mm		Apertura S mm	Lunghezza lama non isolata ± 2 mm	Lunghezza impugnatura mm	⚖ g
98 14 05	020431	120	⚡ 1000 V	5,0	9,0	90,0	220
98 14 06	020448	120		6,0	10,0	90,0	208
98 14 08	020455	120		8,0	11,0	90,0	286
98 15 05	020479	250	⚡ 1000 V	5,0	9,0	90,0	363
98 15 06	020486	250		6,0	10,0	90,0	452
98 15 08	020493	250		8,0	11,0	90,0	359

Giraviti per elettricisti per viti con intaglio

IEC 60900 DIN EN 60900

98
2

- > Impugnatura bicomponente di forma ergonomica e ottimizzata per una trasmissione di forza sicura, senza affaticamento della mano
- > Forma dell'impugnatura antiscivolo
- > Acciaio al cromo vanadio molibdeno

98 21 45

Con lama lunga 180 mm speciale per il montaggio di contatori



98 20 55
 1000 V

Art. No.	EAN 4003773-	↔ mm		Punta	Manico	Larghezza lama mm	Spessore lama mm	Lunghezza lama mm	Lunghezza lama non isolata mm	Lunghezza impugnatura mm	g
98 20 10	026396	320	1000 V	brunita	impugnatura isolante, in materiale bicomponente, collaudato VDE	10,0	1,6	200	15	120	184
98 20 25	062325	177				2,5	0,4	75	15	102	32
98 20 30	062332	202				3,0	0,5	100	15	102	35
98 20 35	024217	202				3,5	0,6	100	15	102	35
98 20 40	026402	202				4,0	0,8	100	15	102	38
98 20 55	024224	232				5,5	1,0	125	15	107	69
98 20 65	026419	262				6,5	1,2	150	15	112	105
98 20 80	024231	295				8,0	1,2	175	15	120	152
98 21 45	026426	287	1000 V	brunita	impugnatura isolante, in materiale bicomponente, collaudato VDE	4,5	0,8	180	15	107	66

Giraviti per elettricisti (Slim) per viti con intaglio

IEC 60900 DIN EN 60900

98
2

- > Diametro di isolamento lama ridotto per elementi elastici e a vite in profondità
- > Impugnatura bicomponente di forma ergonomica e ottimizzata per una trasmissione di forza sicura, senza affaticamento della mano
- > Forma dell'impugnatura antiscivolo
- > Acciaio al cromo vanadio molibdeno



98 20 65 SL
 1000 V

Art. No.	EAN 4003773-	↔ mm		Punta	Manico	Larghezza lama mm	Spessore lama mm	Lunghezza lama mm	Lunghezza lama non isolata mm	Lunghezza impugnatura mm	g
98 20 35 SL	079712	202	1000 V	brunita	impugnatura isolante, in materiale bicomponente, collaudato VDE	3,5	0,6	100	15	102	35
98 20 40 SL	079729	202				4,0	0,8	100	15	102	38
98 20 55 SL	079736	232				5,5	1,0	125	15	107	69
98 20 65 SL	079743	262				6,5	1,2	150	15	112	105

Giraviti per elettricisti per viti con impronta a croce

Phillips®
IEC 60900 DIN EN 60900

98
2

- > Impugnatura bicomponente di forma ergonomica e ottimizzata per una trasmissione di forza sicura, senza affaticamento della mano
- > Forma dell'impugnatura antiscivolo
- > Acciaio al cromo vanadio molibdeno



98 24 03
 1000 V

Phillips® è un marchio registrato di Phillips Screw Company

Art. No.	EAN 4003773-	↔ mm		Punta	Manico	Grandezza	Lunghezza lama mm	Lunghezza lama non isolata mm	Lunghezza impugnatura mm	g
98 24 00	026433	162	1000 V	brunita	impugnatura isolante, in materiale bicomponente, collaudato VDE	PH0	60	15	102	32
98 24 01	026440	187				PH1	80	15	107	58
98 24 02	026457	212				PH2	100	18	112	94
98 24 03	026464	270				PH3	150	18	120	165
98 24 04	026471	320				PH4	200	18	120	244

Giraviti per elettricisti (Slim) per viti con impronta a croce

Phillips®

IEC 60900 DIN EN 60900

98
2







98 24 02 SL

1000 V   

- > Diametro di isolamento lama ridotto per elementi elastici e a vite in profondità
- > Impugnatura bicomponente di forma ergonomica e ottimizzata per una trasmissione di forza sicura, senza affaticamento della mano
- > Forma dell'impugnatura antiscivolo
- > Acciaio al cromo vanadio molibdeno

Phillips® è un marchio registrato di Phillips Screw Company

Art. No.	EAN 4003773-	↔ mm		Punta	Manico	Grandezza	Lunghezza lama mm	Lunghezza lama non isolata mm	Lunghezza impugnatura mm	g
98 24 01 SL	079750	187	   	brunita	impugnatura isolante, in materiale bicomponente, collaudato VDE	PH1	80	15	107	58
98 24 02 SL	079767	212				PH2	100	18	112	94

Giraviti (Slim) Plus/Minus

Phillips®

IEC 60900 DIN EN 60900

98
2



98 24 01 SLS

1000 V   



98 24 02 SLS

1000 V   

- > Puntale per viti a profilo PlusMinus
- > Impiego su componenti per elettroinstallatori come ad es. interruttori automatici
- > Diametro di isolamento lama ridotto per elementi elastici e a vite in profondità
- > Impugnatura bicomponente di forma ergonomica e ottimizzata per una trasmissione di forza sicura, senza affaticamento della mano
- > Forma dell'impugnatura antiscivolo
- > Acciaio al cromo vanadio molibdeno

Phillips® è un marchio registrato di Phillips Screw Company







98 24 01 SLS: Phillips®/intaglio



98 24 02 SLS: Phillips®/intaglio



Passaggio diretto nel gambo isolato

Art. No.	EAN 4003773-	↔ mm		Punta	Manico	Grandezza	Lunghezza lama mm	Lunghezza lama non isolata mm	Lunghezza impugnatura mm	g
98 24 01 SLS	081036	187	   	brunita	impugnatura isolante, in materiale bicomponente, collaudato VDE	PH1	80	15	107	56
98 24 02 SLS	081043	212				PH2	100	18	112	90

Giraviti (Slim) Plus/Minus

Pozidriv®

IEC 60900 DIN EN 60900

98
2

- > Puntale per viti a profilo PlusMinus
- > Impiego su componenti per elettroinstallatori come ad es. interruttori automatici
- > Diametro di isolamento lama ridotto per elementi elastici e a vite in profondità
- > Impugnatura bicomponente di forma ergonomica e ottimizzata per una trasmissione di forza sicura, senza affaticamento della mano
- > Forma dell'impugnatura antiscivolo
- > Acciaio al cromo vanadio molibdeno



98 25 01 SLS
⚠ 1000 V



98 25 02 SLS
⚠ 1000 V



98 25 01 SLS: Pozidriv®/intaglio



98 25 02 SLS: Pozidriv®/intaglio



Passaggio diretto nel gambo isolato

Pozidriv® è un marchio registrato di European Ind. Serv. Ltd.

Art. No.	EAN	↔ mm		Punta	Manico	Grandezza	Lunghezza lama mm	Lunghezza lama non isolata mm	Lunghezza impugnatura mm	g
98 25 01 SLS	081050	187		brunita	impugnatura isolante, in materiale bicomponente, collaudato VDE	PZ1	80	15	107	56
98 25 02 SLS	081067	212	⚠ 1000 V			PZ2	100	18	118	90



Giraviti per elettricisti per viti con impronta a croce

Pozidriv®

IEC 60900 DIN EN 60900

98
2





98 25 03

⚡ 1000 V   

- > Impugnatura bicomponente di forma ergonomica e ottimizzata per una trasmissione di forza sicura, senza affaticamento della mano
- > Forma dell'impugnatura antiscivolo
- > Acciaio al cromo vanadio molibdeno

Pozidriv® è un marchio registrato di European Ind. Serv. Ltd.

Art. No.	EAN 4003773-	↔ mm		Punta	Manico	Grandezza	Lunghezza lama mm	Lunghezza lama non isolata mm	Lunghezza impugnatura mm	⚖ g
98 25 00	062370	162	⚡ 1000 V   	brunita	impugnatura isolante, in materiale bicomponente, collaudato VDE	PZ 0	60	15	102	40
98 25 01	031260	187				PZ 1	80	15	107	58
98 25 02	031277	212				PZ 2	100	18	112	94
98 25 03	031284	270				PZ 3	150	18	120	165
98 25 04	062387	320				PZ 4	200	18	120	85

Giraviti per elettricisti (Slim) per viti con impronta a croce

Pozidriv®

IEC 60900 DIN EN 60900

98
2





98 25 02 SL

⚡ 1000 V   

- > Diametro di isolamento lama ridotto per elementi elastici e a vite in profondità
- > Impugnatura bicomponente di forma ergonomica e ottimizzata per una trasmissione di forza sicura, senza affaticamento della mano
- > Forma dell'impugnatura antiscivolo
- > Acciaio al cromo vanadio molibdeno

Pozidriv® è un marchio registrato di European Ind. Serv. Ltd.

Art. No.	EAN 4003773-	↔ mm		Punta	Manico	Grandezza	Lunghezza lama mm	Lunghezza lama non isolata mm	Lunghezza impugnatura mm	⚖ g
98 25 01 SL	079774	187	⚡ 1000 V   	brunita	impugnatura isolante, in materiale bicomponente, collaudato VDE	PZ 1	80	15	107	58
98 25 02 SL	079781	212				PZ 2	100	18	112	94

Giraviti per elettricisti per viti Torx®

IEC 60900 DIN EN 60900

98
2





98 26 30

⚡ 1000 V   

- > Impugnatura bicomponente di forma ergonomica e ottimizzata per una trasmissione di forza sicura, senza affaticamento della mano
- > Forma dell'impugnatura antiscivolo
- > Acciaio al cromo vanadio molibdeno

Torx® è un marchio registrato della Acument Global Technologies, Inc.

Art. No.	EAN 4003773-	↔ mm		Punta	Manico	Grandezza	Lunghezza lama mm	Lunghezza lama non isolata mm	Lunghezza impugnatura mm	⚖ g
98 26 10	071709	160	⚡ 1000 V   	brunita	impugnatura isolante, in materiale bicomponente, collaudato VDE	TX10	60	15	102	25
98 26 15	071716	185				TX15	80	15	107	25
98 26 20	071723	185				TX20	80	15	107	57
98 26 25	071730	185				TX25	80	15	107	25
98 26 30	071747	210				TX30	100	18	112	25

Impugnatura a T

con attacco quadro 3/8" o 1/2"

IEC 60900 DIN EN 60900

98

- > Per alloggiamento di chiavi a bussola
- > Bloccaggio facile, sicuro e rapido degli utensili di manovra
- > Utensile di base cromato
- > Acciaio speciale per utensili bonificato, forgiato, temperato ad olio



98 40
 Δ 1000V $\frac{1}{2}$

Art. No.	EAN 4003773-	↔ mm		Impugnatura a T mm	Attacco quadro Pollici	⚖ g
98 30	026488	200	Δ 1000V $\frac{3}{8}$	165	3/8	447
98 40	026501	200	Δ 1000V $\frac{1}{2}$	165	1/2	631

Leva a cricchetto reversibile

con attacco quadro 3/8" o 1/2"

IEC 60900 DIN EN 60900

98

- > Per alloggiamento di chiavi a bussola
- > Reversibile
- > Corsa estremamente leggera
- > Bloccaggio facile, sicuro e rapido degli utensili di manovra
- > Acciaio al cromo vanadio, forgiato



98 31
 Δ 1000V $\frac{3}{8}$

Art. No.	EAN 4003773-	↔ mm		Attacco quadro Pollici	⚖ g
98 31	026495	190	Δ 1000V $\frac{3}{8}$	3/8	324
98 41	026518	265	Δ 1000V $\frac{1}{2}$	1/2	625

Prolunghe

con attacco quadro 3/8" o 1/2"

IEC 60900 DIN EN 60900

98

- > Per alloggiamento di chiavi a bussola
- > Con attacco quadro interno ed esterno
- > Bloccaggio facile, sicuro e rapido degli utensili di manovra
- > Acciaio al cromo vanadio, forgiato



98 35 125
 ⚡ 1000V $\frac{3}{8}$ $\frac{3}{8}$



98 45 250
 ⚡ 1000V $\frac{1}{2}$ $\frac{1}{2}$

Art. No.	EAN 4003773-	↔ mm		Attacco quadro Pollici	⚖ g
98 35 125	020530	125		3/8	149
98 35 250	020547	250	⚡ 1000V $\frac{3}{8}$ $\frac{3}{8}$	3/8	294
98 45 125	020813	125		1/2	258
98 45 250	020820	250	⚡ 1000V $\frac{1}{2}$ $\frac{1}{2}$	1/2	490

Chiavi a bussola

con attacco quadro 3/8" o 1/2"

IEC 60900 DIN EN 60900

98

- > Per dadi esagonali metrici
- > Utensile di base cromato
- > Acciaio al cromo vanadio



98 37 17
 ⚡ 1000V \odot $\frac{3}{8}$



98 47 17
 ⚡ 1000V \odot $\frac{1}{2}$

Art. No.	EAN 4003773-	↔ mm		Apertura S mm	Diametro d max. mm	Attacco quadro Pollici	⚖ g
98 37 10	020578	42	⚡ 1000V \odot $\frac{3}{8}$	10,0	18,7	3/8	32
98 37 11	020585	43		11,0	20,0	3/8	32
98 37 12	020608	44		12,0	21,2	3/8	33
98 37 13	020615	45		13,0	22,5	3/8	33
98 37 14	020622	46		14,0	23,7	3/8	39
98 37 16	027263	46		16,0	26,2	3/8	53
98 37 17	020639	46		17,0	27,5	3/8	61
98 37 19	020646	49		19,0	30,0	3/8	73
98 47 10	020882	54		⚡ 1000V \odot $\frac{1}{2}$	10,0	19,5	1/2
98 47 11	020899	54	11,0		20,7	1/2	61
98 47 12	020912	55	12,0		23,0	1/2	64
98 47 13	020929	55	13,0		23,2	1/2	64
98 47 14	020943	55	14,0		24,5	1/2	67
98 47 16	027287	55	16,0		26,9	1/2	69
98 47 17	020967	55	17,0		28,2	1/2	75
98 47 18	027294	55	18,0		29,0	1/2	81
98 47 19	020974	54	19,0		30,7	1/2	99
98 47 22	020981	58	22,0		34,5	1/2	125
98 47 24	020998	61	24,0		37,0	1/2	151
98 47 27	021001	63	27,0		41,0	1/2	183

Chiavi a bussola

con attacco quadro 3/8" o 1/2"

IEC 60900 DIN EN 60900

98

- > Con esagonale doppio (poligonale)
- > Per dadi poligonali in pollici
- > Utensile di base cromato
- > Acciaio al cromo vanadio

98 37 5/8"
 ⚡ 1000 V

98 47 1/2"
 ⚡ 1000 V

Art. No.	EAN 4003773-	↔ mm		Apertura S Pollici	Diametro d max. mm	Attacco quadro Pollici	⚖ g
98 37 5/16"	020684	42	⚡ 1000 V	5/16	16,2	3/8	30
98 37 3/8"	020677	42		3/8	18,7	3/8	31
98 37 7/16"	020707	43		7/16	20,0	3/8	31
98 37 1/2"	020554	45		1/2	22,5	3/8	33
98 37 9/16"	020721	47		9/16	23,7	3/8	39
98 37 5/8"	020691	46		5/8	26,2	3/8	51
98 37 3/4"	020660	49		3/4	30,0	3/8	71
98 47 1/2"	020875	55	⚡ 1000 V	1/2	23,2	1/2	67
98 47 9/16"	021094	55		9/16	24,5	1/2	64
98 47 5/8"	021063	55		5/8	26,9	1/2	72
98 47 11/16"	020905	55		11/16	28,2	1/2	88
98 47 3/4"	021018	55		3/4	30,7	1/2	97
98 47 7/8"	021087	58		7/8	34,5	1/2	124
98 47 1"	020868	61		1	41,0	1/2	167

Inserti per viti con esagono incassato

con attacco quadro 3/8" o 1/2"

DIN 7422 IEC 60900 DIN EN 60900

98

- > Per viti metriche con esagono incassato
- > Utensile di base cromato
- > Acciaio speciale per utensili

98 39 06
 ⚡ 1000 V

Art. No.	EAN 4003773-	↔ mm		Apertura S mm	Lunghezza lama non isolata ± 2 mm	Attacco quadro Pollici	⚖ g
98 39 05	020776	75	⚡ 1000 V	5,0	9	3/8	59
98 39 06	020783	75		6,0	10	3/8	58
98 39 08	020790	75		8,0	11	3/8	71
98 49 05	021155	75	⚡ 1000 V	5,0	9	1/2	68
98 49 06	021162	75		6,0	10	1/2	72
98 49 08	021179	75		8,0	11	1/2	87

Leva a cricchetto reversibile

con attacco quadro 1/2"

ISO 3315 IEC 60900 DIN EN 60900

98
4



98 42
⚡ 1000 V 1/2"

- > Reversibili
- > Bloccaggio altamente sicuro degli utensili di manovra tramite sfera a molla
- > Acciaio al cromo vanadio

Art. No.	EAN 4003773-	↔ mm		Attacco quadro Pollici	⚖ g
98 42	026525	265	⚡ 1000 V 1/2"	1/2	599

Chiavi dinamometriche

con attacco quadro esterno, reversibile

DIN EN ISO 6789 IEC 60900 DIN EN 60900

98



98 43 50
⚡ 1000 V 1/2"

- > Reversibile per il serraggio di filettature sinistrorse
- > Con vite di bloccaggio
- > Bloccaggio altamente sicuro degli utensili di manovra tramite sfera a molla
- > Scala con isolamento trasparente
- > Certificato di calibrazione allegato
- > Acciaio al cromo vanadio



Scala con isolamento trasparente

Art. No.	EAN 4003773-	↔ mm		Impiego	Attacco quadro Pollici	⚖ g
98 33 25	072676	290	⚡ 1000 V 3/8"	5 - 25 Nm	3/8	1230
98 33 50	071761	385		5 - 50 Nm	3/8	1230
98 43 50	071778	385	⚡ 1000 V 1/2"	5 - 50 Nm	1/2	1230

Coltelli per elettricisti

IEC 60900 DIN EN 60900

98
5



98 52
⚡ 1000 V

- > Impugnatura di forma ergonomica con pratica protezione antiscivolo
- > Maggiore sicurezza grazie ai morbidi componenti antiscivolo
- > Buona trasmissione di forza grazie alla particolare forma dell'impugnatura
- > Lama fissa, diritta
- > Con cappuccio di protezione trasparente
- > Lama: acciaio speciale per utensili, temperato ad olio



98 54
⚡ 1000 V

98 54
Dorso della lama rivestito in resina per evitare cortocircuiti

Art. No.	EAN 4003773-	↔ mm		Manico	Lunghezza impugnatura mm	⚖ g
98 52	035565	190	⚡ 1000 V	impugnatura isolante, in materiale bicomponente, collaudato VDE	50	67
98 54	026563	190	⚡ 1000 V	impugnatura isolante, in materiale bicomponente, collaudato VDE	50	68

Coltelli spelacavi

IEC 60900 DIN EN 60900

98

5

- > Impugnatura di forma ergonomica con pratica protezione antiscivolo
- > Maggiore sicurezza grazie ai morbidi componenti antiscivolo
- > Buona trasmissione di forza grazie alla particolare forma dell'impugnatura
- > Con cappuccio di protezione trasparente

98 53 03

Lama fissa a forma di gancio; idoneo per cavi a sezione tonda; lama: acciaio speciale per utensili, temperato ad olio

98 53 13

Lama fissa a forma di falce sottile; adatto per cavi con conduttori a settore; lama: acciaio speciale per utensili, temperato ad olio

98 55

Lama fissa a forma di falce; con pattino di guida all'estremità della lama; nessun danneggiamento all'isolamento del conduttore; lama: acciaio inossidabile, temperato ad aria



Pattino di guida 98 55



98 53 03

1000V



98 53 13

1000V



98 55

1000V

Art. No.	EAN 4003773-	↔ mm		Manico	Lunghezza lama mm	Raggio mm	⚖ g
98 53 03	026549	170	1000V	impugnatura isolante, in materiale bicomponente, collaudato VDE	28	7	64
98 53 13	026556	190	1000V	impugnatura isolante, in materiale bicomponente, collaudato VDE	50	40	64
98 55	022558	180	1000V	impugnatura isolante, in materiale bicomponente, collaudato VDE	38	23,5	68

Coltello per elettricisti

con lama intercambiabile

IEC 60900 DIN EN 60900

98

5

- > Lama retta con rettifica speciale, intercambiabile
- > Lama intercambiabile rettificata
- > Dorso della lama rivestito in resina per evitare cortocircuiti
- > Impugnatura con protezione antiscivolo
- > Lama: acciaio inossidabile, temperato ad aria



98 56

1000V

Art. No.	EAN 4003773-	↔ mm		Lunghezza lama mm	⚖ g
98 56	026570	190		50	64
98 56 SB	033516	190	1000V	50	64
98 56 09	030829	Lama di ricambio per 98 56			

Pinza prensile, in resina

isolanti

IEC 60900 DIN EN 60900 ASTM F1505

98
6

- > Un isolamento intero riduce il rischio di un cortocircuito
- > Adatta per montaggio e sigillature di contatori
- > Classe C; campo di impiego fino a -40°C
- > Resina rinforzata in fibra di vetro
- > Manici con zona in materiale sintetico morbido per una presa sicura



98 62 01



Con le pinze in materiale sintetico di alta qualità e robustezza, KNIPEX presenta due utensili isolati per l'impiego su componenti sotto tensione fino a 1000 V AC e 1500 V DC.

Le pinze in materiale sintetico inoltre non generano campi magnetici e non producono scintille. Sono inoltre eccezionalmente adatte per l'impiego in ambienti chimicamente aggressivi.

Art. No.	EAN 4003773-	↔ mm		
98 62 01	073956	180		120

Pinza prensile con becchi piatti, in resina

isolanti

IEC 60900 DIN EN 60900 ASTM F1505

98
6

- > Un isolamento intero riduce il rischio di un cortocircuito
- > Classe C; campo di impiego fino a -40°C
- > Resina rinforzata in fibra di vetro
- > Manici con zona in materiale sintetico morbido per una presa sicura



98 62 02



Art. No.	EAN 4003773-	↔ mm		
98 62 02	073963	220		130

Pinza di serraggio

in resina sintetica

DIN VDE 0680-1

98
6

- > Per il fissaggio di copertine
- > Con molla interna
- > Un isolamento intero riduce il rischio di un cortocircuito
- > Resina sintetica, rinforzata in fibra di vetro



98 64 02

Art. No.	EAN 4003773-	↔ mm		Ampiezza di serraggio mm	
98 64 02	021193	150		15	61

Cappucci di protezione

forma conica
DIN VDE 0680-1

98
6

- > Per la protezione da conduttori non isolati sotto tensione (fino a Ø 10 mm)
- > Resina massiccia

Art. No.	EAN 4003773-	↔ mm		Tipo di conduttore	⚖ g
98 65 01	021209	80	⚡ 1000 V	1	7
98 65 02	021216	80		2	8
98 65 03	021223	80		3	8



98 65 03
⚡ 1000 V

Boccole di protezione

DIN VDE 0680-1

98
6

- > Per la protezione da conduttori non isolati sotto tensione
- > Resina massiccia

Art. No.	EAN 4003773-	↔ mm		Diametro interno mm	⚖ g
98 65 10	021230	80	⚡ 1000 V	10	9
98 65 20	021247	100		20	39
98 65 30	021261	110		30	52



98 65 30
⚡ 1000 V

Guanti per elettricisti

IEC 60903 DIN EN 60903

98
6

- > Per la protezione della mano contro parti sotto tensione

Art. No.	EAN 4003773-		Classe:	Grandezza	⚖ g
98 65 40	021285	⚡ 1000 V	0	9	281
98 65 41	021292		0	10	290
98 65 42	077862		0	11	290



98 65 40
⚡ 1000 V

Copertine

in gomma
IEC 61112 DIN EN 61112

98
6

- > Per la protezione della mano contro parti sotto tensione

Art. No.	EAN 4003773-		Dimensioni mm	Spessore mm	⚖ g
98 67 05	026600	⚡ 1000 V	500 x 500	1,0	301
98 67 10	026617		1000 x 1000	1,0	1200
98 67 15	077831		10,000 x 1,000	1,0	12000



98 67 05
⚡ 1000 V

Tappetini isolanti

in gomma

98
6

- > Per isolare il luogo di lavoro in caso di interventi su parti sotto tensione o in relativa prossimità
- > Classe: 0

Art. No.	EAN 4003773-		Dimensioni mm	Spessore mm	⚖ g
98 67 20	077848	⚡ 1000 V	1,000 x 1,000	3	4700
98 67 25	077855		10,000 x 1,000	3	40000



98 67 20
⚡ 1000 V

Archetto per elettricisti

IEC 60900 DIN EN 60900

98
90

> Lama per metallo e legno, 25 denti per pollice, intercambiabile



98 90
⚡ 1000 V

PUK® è un marchio registrato della Josef Haunstetter Sägenfabrik KG

Art. No.	EAN 4003773-	↔ mm		Lunghezza lama mm	⚖ g
98 90	028321	240	⚡ 1000 V	150	174

Valigia compatta

17 pezzi

con utensili di sicurezza per lavori sugli impianti elettrici

IEC 60900 DIN EN 60900

98
9

- > Valigia robusta in resina sintetica antiurto
- > Dotata di un assortimento di utensili KNIPEX ad alto isolamento per lavori sugli impianti elettrici
- > Inserti in materiale espanso con cavità preformate per l'alloggiamento degli utensili
- > Divisorio estraibile
- > Dimensioni, esterne (l x h x p): 360 x 110 x 310 mm



98 99 11
⚡ 1000 V

Art. No.	EAN 4003773-				Quantità	⚖ g
98 99 11	026624		Valigia compatta 17 pezzi			3675
		⚡ 1000 V	03 07 200	Pinza universale	1	
		⚡ 1000 V	70 07 160	Tronchese laterale per meccanica	1	
			98 20 35		1	
		⚡ 1000 V	98 20 40	Giraviti per elettricisti per viti con intaglio	1	
			98 20 55		1	
		⚡ 1000 V	98 24 00	Giravite per elettricisti per viti con impronta a croce, Phillips®	1	
		⚡ 1000 V	98 42	Leva a cricchetto, con attacco quadro 1/2"	1	
		⚡ 1000 V	98 45 125	Prolunga, con attacco quadro interno/esterno 1/2"	1	
			98 45 250		1	
			98 47 10		1	
			98 47 11		1	
			98 47 12		1	
		⚡ 1000 V	98 47 13	Chiave a bussola per viti esagonali, con attacco quadro interno 1/2"	1	
			98 47 14		1	
			98 47 17		1	
			98 47 19		1	
		⚡ 1000 V	98 52	Coltello per elettricisti	1	

Valigia compatta

4 pezzi
con utensili a norma VDE

00
20

- > Valigetta multiuso in robusta resina sintetica antiurto
- > Interno in schiuma multicellulare per contenere pinze diverse
- > Dimensioni, esterne (l x h x p): 327 x 65 x 275 mm

00 20 15

Pinze collaudate secondo le norme VDE secondo DIN EN/IEC 60900 1000V, pinze in esecuzione 6

00 21 15 LE

Senza utensili



00 20 15
1000 V

Art. No.	EAN				Quantità	g
00 20 15	4003773-024804			Valigia compatta 4 pezzi		1430
			03 06 180	Pinza universale	1	
			11 06 160	Pinza spelacavi	1	
			26 16 200	Pinza per meccanica – con becchi mezzotondi con tronchese, (pinza a becchi di cicogna)	1	
			70 06 160	Tronchese laterale per meccanica	1	
00 21 15 LE	045175			Valigia portautensili vuota		530

Valigia portautensili

7 pezzi
con assortimento adatto per montaggi elettrici

00
21

- > Valigetta multiuso in robusta resina sintetica antiurto
- > Interno in schiuma multicellulare per contenere pinze diverse
- > Dimensioni, esterne (l x h x p): 327 x 65 x 275 mm

00 21 15

Tutti gli utensili, con eccezione della pinza regolabile per tubi e dadi, collaudati a norme VDE secondo DIN EN/IEC 60900

00 21 15 LE

Senza utensili



00 21 15

Art. No.	EAN				Quantità	Misura nominale	g
00 21 15	4003773-042853			Valigia portautensili 7 pezzi			1520
			03 06 180	Pinza universale	Knipex	1	180 mm
			26 16 200	Pinza per meccanica – con becchi mezzotondi con tronchese, (pinza a becchi di cicogna)		1	200 mm
			70 06 160	Tronchese laterale per meccanica		1	160 mm
			88 03 180	KNIPEX Alligator®, Pinza regolabile per tubi e dadi		1	180 mm
			006100	Giraviti per elettricisti per viti con intaglio, 160i	Wera	1	0,4 x 2,5 x 80 mm
			006115			1	0,8 x 4,0 x 100 mm
			006152			1	PH1 x 80 mm
00 21 15 LE	045175			Valigia portautensili vuota			530

Valigia standard

26 pezzi

con utensili di sicurezza per lavori sugli impianti elettrici

IEC 60900 DIN EN 60900

98
9

- > Dotata di un assortimento di utensili KNIPEX ad alto isolamento per lavori sugli impianti elettrici
- > Valigia robusta in resina sintetica antiurto
- > Inserti in materiale espanso con cavità preformate per l'alloggiamento degli utensili
- > Divisorio estraibile
- > Dimensioni, esterne (l x h x p): 440 x 105 x 385 mm



98 99 12
⚠ 1000 V

Art. No.	EAN				Quantità	g
98 99 12	4003773-026631		Valigia standard 26 pezzi			5533
		⚠ 1000 V	03 07 200	Pinza universale	1	
		⚠ 1000 V	70 07 160	Tronchese laterale per meccanica	1	
			98 00 10		1	
			98 00 11		1	
			98 00 12		1	
		⚠ 1000 V	98 00 13	Chiave a forchetta	1	
			98 00 14		1	
			98 00 17		1	
			98 00 19		1	
		⚠ 1000 V	98 53 03	Lame spelacavi per cavi a sezione tonda	1	
			98 20 25		1	
		⚠ 1000 V	98 20 35	Giraviti per elettricisti per viti con intaglio	1	
			98 20 40		1	
			98 20 55		1	
			98 24 00		1	
		⚠ 1000 V	98 24 01	Giravite per elettricisti per viti con impronta a croce, Phillips®	1	
			98 24 02		1	
		⚠ 1000 V	98 40	Leva a T con impugnatura fissa, con attacco quadro 1/2"	1	
			98 47 10		1	
			98 47 11		1	
			98 47 12		1	
		⚠ 1000 V	98 47 13	Chiave a bussola per viti esagonali, con attacco quadro interno 1/2"	1	
			98 47 14		1	
			98 47 17		1	
			98 47 19		1	
		⚠ 1000 V	98 52	Coltello per elettricisti	1	

Assortimento in borsa avvolgibile

15 pezzi

con utensili di sicurezza per lavori sugli impianti elettrici
IEC 60900 DIN EN 60900

98
9

- > Astuccio di materiale sintetico molto resistente
- > Con pratica chiusura rapida, regolabile
- > Dotata di un assortimento di utensili KNIPEX ad alto isolamento per lavori sugli impianti elettrici



98 99 13
⚡ 1000 V

Art. No.	EAN				Quantità	g
98 99 13	4003773-026648			Assortimento in borsa avvolgibile 15 pezzi		2455
		⚡ 1000 V ⚡	03 07 200	Pinza universale	1	
		⚡ 1000 V ⚡	11 07 160	Pinza spelacavi	1	
		⚡ 1000 V ⚡	26 17 200	Pinza per meccanica – con becchi mezzotondi con tronchese, (pinza a becchi di cicogna)	1	
		⚡ 1000 V ⚡	70 07 160	Tronchese laterale per meccanica	1	
		⚡ 1000 V ⚡	95 17 200	Cesoia per cavi, con doppio tagliente	1	
			98 00 10		1	
			98 00 13		1	
		⚡ 1000 V	98 00 14	Chiave a forchetta	1	
			98 00 17		1	
			98 00 19		1	
			98 20 25		1	
		⚡ 1000 V ⚡	98 20 40	Giraviti per elettricisti per viti con intaglio	1	
			98 20 55		1	
			98 20 65		1	
		⚡ 1000 V ⚡	98 52	Coltello per elettricisti	1	

Valigia universale

48 pezzi

con utensili di sicurezza per lavori sugli impianti elettrici

IEC 60900 DIN EN 60900

98
9

98 99 14

- > Esecuzione altamente resistente in materiale ABS rosso; contenente un assortimento di utensili KNIPEX collaudati a norma DIN EN/IEC 60900 per lavori sugli impianti elettrici, inoltre teli di gomma, pinze di serraggio e guanti
- > Profili in alluminio con anelli a «D» per inserimento di cinghia a tracolla e pannello intermedio fisso, stabile e corredabile su entrambi i lati
- > Maniglia con comoda impugnatura e supporto per «Trolley» (articolo No. 00 21 40 T) incorporato nel fondo,
- > Cerniere metalliche
- > Capacità di carico fino a 30 kg
- > Apertura su uno o su entrambi i lati, fondo e coperchio sono apribili indipendentemente l'uno dall'altro
- > Stabile in tutte le posizioni tramite cerniere di bloccaggio del coperchio a 45° e 90° montate su ambo i lati
- > Serratura con combinazione a 3 cifre, 2 serrature a scatto per il fissaggio del fondo e 2 tiranti per il fissaggio del coperchio
- > Scomparto portadocumenti estraibile e pannello portautensili estraibile, corredabile su un lato, con 13 tasche portautensili
- > 2 serrature a scatto per il fissaggio del fondo

- > Fondo con altezza di 58 mm, con pannello di copertura con 6 ulteriori ampie tasche portautensili, e suddivisione tramite inserti flessibili
- > Dimensioni, esterne (l x h x p): 490 x 255 x 410 mm
- > Dimensioni, interne (l x h x p): 445 x (105 + 105) x 350 mm

00 21 40 T

- > Impugnatura telescopica con rotelle per il trasporto di valigie
- > Utilizzabile con le borse: 00 21 40 LE borsa portautensili «BIG Twin»; 98 99 14 borsa universale
- > Impugnatura regolabile in altezza con sistema di bloccaggio
- > Meccanismo di arresto incorporato per il fissaggio sulla borsa; per un rapido montaggio/smontaggio
- > Con due rotelle a facile scorrimento
- > Dimensioni: 60 x 245 x 400 (1000) mm (posizione estratta)



98 99 14
⚡ 1000V



00 21 40 T



Art. No.	EAN				Quantità	g
98 99 14	4003773-026655			Valigia universale 48 pezzi		16250
			03 07 200	Pinza universale	1	
			70 07 160	Tronchese laterale per meccanica	1	
			88 07 250	KNIPLEX Alligator®, Pinza regolabile per tubi e dadi	1	
			95 17 200	Cesoia per cavi, con doppio tagliente	1	
			98 00 10		1	
			98 00 13		1	
			98 00 14	Chiave a forchetta	1	
			98 00 17		1	
			98 00 19		1	
			98 00 22		1	
			98 01 10		Chiave poligonale	1
			98 01 13	1		
			98 01 14	1		
			98 01 17	1		
			98 01 19	1		
			98 01 22	1		
			98 67 05	Copertina, in gomma	3	
			98 20 25	Giraviti per elettricisti per viti con intaglio	1	
			98 20 40		1	
			98 20 55		1	
			98 20 65		1	
			98 24 01	Giravite per elettricisti per viti con impronta a croce, Phillips®	1	
			98 24 02		1	
			98 40	Leva a T con impugnatura fissa, con attacco quadro 1/2"	1	
			98 42	Leva a cricchetto, con attacco quadro 1/2"	1	
			98 45 125	Prolunga, con attacco quadro interno/esterno 1/2"	1	
			98 45 250		1	
			98 47 10	Chiave a bussola per viti esagonali, con attacco quadro interno 1/2"	1	
			98 47 11		1	
			98 47 12		1	
			98 47 13		1	
			98 47 14		1	
			98 47 17		1	
			98 47 19		1	
			98 47 22		1	
			98 47 24	1		
			98 52	Coltello per elettricisti	1	
			98 53 03	Lame spelacavi per cavi a sezione tonda	1	
			98 64 02	Pinza di serraggio, in resina sintetica	6	
			98 65 40	Guanti per elettricisti	1	
98 99 14 LE	060703			Valigia universale vuota		8235
00 21 40 T	062981			Trolley con rotelle per il trasporto di borse		1200

Tronchesi laterali per
elettronica e Pinzette
di precisione



Electronic Super Knips® / ESD	250
Electronic Super Knips® XL / ESD	252
Tronchesi laterali di precisione per elettronica / ESD	254
Tronchesi laterali per elettronica / ESD	256
Tronchesi laterali per elettronica con tagliente inserito in metallo duro	259
Tronchesi per elettronica con tagliente frontale / ESD	260
Tronchese per elettronica con taglienti inclinati	261
Pinze di precisione per elettronica / ESD	262
– con strutturazione a incrocio eseguita al laser	262
Pinze speciali per elettronica / ESD	263
Pinze speciali per elettronica	265
Astucci con pinze per elettronica	266
Pinzette di precisione	267

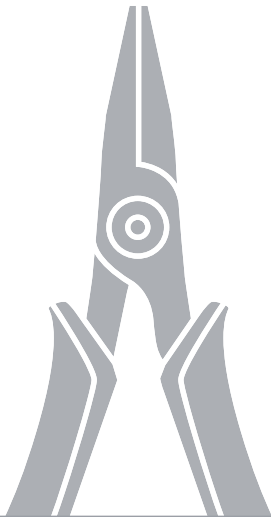

Electronic Super Knips®

DIN ISO 9654

78

- > Pinze particolarmente adatte per il taglio di alta precisione nell'elettronica e nella meccanica fine
- > Taglienti rettificati di precisione senza sfaccettatura
- > Sezione di taglio con micro-spostamento dei taglienti controllato per un taglio ultrapreciso anche dei fili metallici più sottili e per una lunga durata
- > Taglienti di forma particolare adatti anche per tagliare fili metallici poco sporgenti da $\varnothing 0,2$ mm
- > Articolazione con rivetto in acciaio legato
- > Funzionamento estremamente facile senza affaticamento della mano
- > Con molla di ritorno e delimitazione di apertura

78 03 125/ESD / 78 23 125

Acciaio INOX per utensili; durezza dei taglienti ca. 54 HRC

78 13 125/ESD

Acciaio INOX per utensili; durezza dei taglienti ca. 54 HRC; con dispositivo di tenuta del frammento reciso – nessun rischio di distacco delle sezioni di filo metallico

78 31 125

Taglienti ulteriormente temperati ad induzione, durezza dei taglienti ca. 60 HRC; con testa stretta; acciaio speciale per utensili, testa brunita

78 41 125

Taglienti ulteriormente temperati ad induzione, durezza dei taglienti ca. 60 HRC; con testa stretta; con dispositivo di tenuta del frammento reciso – nessun rischio di distacco delle sezioni di filo metallico; acciaio speciale per utensili, testa brunita

78 61 125/ESD

Taglienti ulteriormente temperati ad induzione, durezza dei taglienti ca. 64 HRC; adatti anche per il taglio di cavi in fibra di vetro (fibre ottiche); acciaio speciale per utensili, testa brunita

78 71 125/ESD

Taglienti ulteriormente temperati ad induzione, durezza dei taglienti ca. 64 HRC; con dispositivo di tenuta del frammento reciso - nessun rischio di distacco delle sezioni di filo metallico; acciaio speciale per utensili, testa brunita



78 03 125



78 03 125 ESD



78 13 125



78 23 125



78 31 125



78 41 125

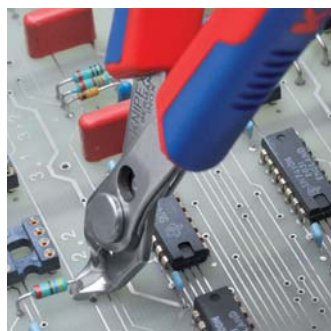

Modelli anche per filo metallico duro

78 81 125

Taglienti rettificati a precisione con sfaccettatura ultrapiùcola anche per filo metallico duro; taglienti ulteriormente temperati ad induzione, durezza ca. 64 HRC; acciaio speciale per utensili, testa brunita

78 91 125

Taglienti rettificati a precisione con sfaccettatura ultrapiùcola anche per filo metallico duro; con dispositivo di tenuta del frammento reciso – nessun rischio di distacco delle sezioni di filo metallico; taglienti ulteriormente temperati ad induzione, durezza ca. 64 HRC; acciaio speciale per utensili, testa brunita



78 61 125



78 71 125

Tronchesi ESD (Electrostatic discharge)

su queste pinze, l'energia elettrostatica viene dissipata lentamente e in modo controllato attraverso i manici protegge gli elementi costruttivi dalle scariche elettrostatiche conformi alle norme vigenti, ad es. IEC TR 61 340-5, DIN EN 61 340-5, SP Method 2472



78 81 125



78 91 125

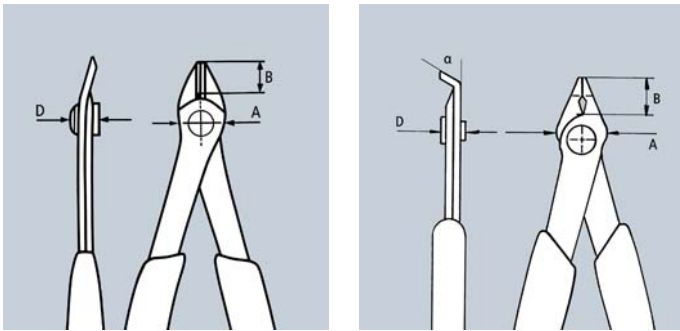

Art. No.	EAN 4003773-	↔ mm	Esecuzione	Testa	Manici	Valori di taglio			Dimensioni			g	
						Ø mm	Ø mm	Ø mm	B mm	A mm	D mm		
78 03 125	035381	125	✳️ 🔴 🔴 🔴		pulita	rivestiti in materiale bicomponente	0,2 - 1,6	1,0		9,0	13,5	7,5	56
78 03 125 ESD	025146	125	⚡ ✳️ 🔴 🔴 🔴		pulita	rivestiti in materiale bicomponente	0,2 - 1,6	1,0		9,0	13,5	7,5	55
78 13 125	035398	125	✳️ 🔴 🔴 🔴 ➤		pulita	rivestiti in materiale bicomponente	0,2 - 1,6	1,0		9,0	13,5	7,5	57
78 13 125 ESD	025153	125	⚡ ✳️ 🔴 🔴 🔴 ➤		pulita	rivestiti in materiale bicomponente	0,2 - 1,6	1,0		9,0	13,5	7,5	57
78 23 125	043096	125	✳️ $\leq 60^\circ$ 🔴 🔴 🔴		pulita	rivestiti in materiale bicomponente	0,2 - 1,0	0,6		5,5	13,5	7,5	55
78 31 125	039778	125	✳️ 🔴 🔴 🔴		brunita	rivestiti in materiale bicomponente	0,2 - 1,0			9,0	12,5	7,5	55
78 41 125	040767	125	✳️ 🔴 🔴 🔴 ➤		brunita	rivestiti in materiale bicomponente	0,2 - 1,0			9,0	12,5	7,5	57
78 61 125	035404	125	✳️ 🔴 🔴 🔴		brunita	rivestiti in materiale bicomponente	0,2 - 1,6	1,2		9,0	13,5	7,5	56
78 61 125 ESD	025184	125	⚡ ✳️ 🔴 🔴 🔴		brunita	rivestiti in materiale bicomponente	0,2 - 1,6	1,2		9,0	13,5	7,5	56
78 71 125	043799	125	✳️ 🔴 🔴 🔴 ➤		brunita	rivestiti in materiale bicomponente	0,2 - 1,6	1,2		9,0	13,5	7,5	57
78 71 125 ESD	025191	125	⚡ ✳️ 🔴 🔴 🔴 ➤		brunita	rivestiti in materiale bicomponente	0,2 - 1,6	1,2		9,0	13,5	7,5	57
78 81 125	065074	125	✳️ 🔵 🔵 🔵		brunita	rivestiti in materiale bicomponente	0,2 - 1,6	1,2	0,6	9,0	13,5	7,5	57
78 91 125	065081	125	✳️ 🔵 🔵 🔴 ➤		brunita	rivestiti in materiale bicomponente	0,2 - 1,6	1,2	0,6	9,0	13,5	7,5	57

Electronic Super Knips® XL

DIN ISO 9654

78

- > Taglienti rettificati di precisione senza sfaccettature per un taglio preciso e raso di fili metallici sottili, ad es. nell'elettronica e nella meccanica di precisione
- > Punte di forma precisa adatte anche per troncare fili metallici poco sporgenti da Ø 0,2 mm
- > Con molla di precisione e limite di apertura per un lavoro rapido, ergonomico e pratico grazie all'apertura automatica e comoda ampiezza dei manici
- > Funzionamento estremamente facile per lavorare senza affaticare la mano grazie alla cerniera con rivetto in acciaio INOX

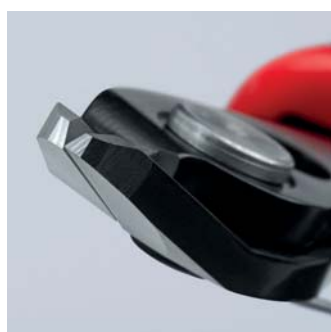

Sezione di taglio con micro-spostamento dei taglienti controllato per un taglio ultrapreciso anche dei fili metallici più sottili e per una lunga durata



Per taglio raso, ad es. per tagliare fermacavi



78 03 140
✂️ ▲ ▽ M M M



78 03 140 ESD
✂️ ▲ ▽ M M M ⚡



78 61 140
✂️ ▲ ▽ M M M



78 61 140 ESD
✂️ ▲ ▽ M M M ⚡



Disponibile anche nella lunghezza da 140 mm

140 mm di lunghezza: maggiore robustezza e impiego universale

Tronchesi ESD (Electrostatic discharge)

su queste pinze, l'energia elettrostatica viene dissipata lentamente e in modo controllato attraverso i manici protegge gli elementi costruttivi dalle scariche elettrostatiche conformi alle norme vigenti, ad es. IEC TR 61 340-5, DIN EN 61 340-5, SP Method 2472



Art. No.	EAN 4003773-	↔ mm	✂️ ▲ ▽ M M M	Pinze	Testa	Benen	Valori di taglio		Dimensioni			⚖ g
							Ø mm	Ø mm	B mm	A mm	D mm	
78 03 140	081647	140	✂️ ▲ ▽ M M M		pulita	rivestiti in materiale bicomponente	0,2 - 2,1	1,2	12,3	15,7	9,2	77
78 03 140 ESD	081661	140	✂️ ▲ ▽ M M M ⚡		pulita	rivestiti in materiale bicomponente	0,2 - 2,1	1,2	12,3	15,7	9,2	77
78 61 140	081685	140	✂️ ▲ ▽ M M M	brunita		rivestiti in materiale bicomponente	0,2 - 2,1	1,4	12,3	15,7	9,2	77
78 61 140 ESD	081708	140	✂️ ▲ ▽ M M M ⚡	brunita		rivestiti in materiale bicomponente	0,2 - 2,1	1,4	12,3	15,7	9,2	77



Tronchesi laterali di precisione per elettronica ESD

DIN ISO 9654 DIN EN 61 340-5

79

Esecuzione a dispersione elettrica – dissipativa

79 02 120 ESD / 79 22 120 ESD

Testa piccola

79 02 125 ESD / 79 22 125 ESD

Testa tonda

79 12 125 ESD

Speciale per troncare filo metallico ad alta resistenza e filo armonico

79 32 125 ESD / 79 42 125 ESD

Testa a punta

79 42 125 Z ESD

Per un risultato ottimizzato di taglio raso di materiali morbidi

79 52 125 ESD / 79 62 125 ESD

Testa a punta; con dispositivo di tenuta del frammento reciso – nessun rischio di distacco delle sezioni di filo metallico

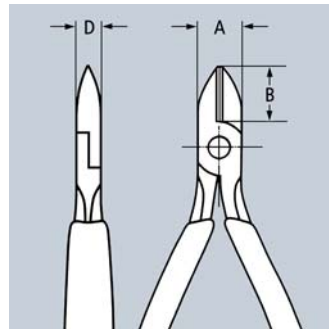

79 02 120 ESD
    



79 02 125 ESD
    



79 22 120 ESD
    



79 22 125 ESD
    



79 32 125 ESD
    



79 42 125 ESD
    























































79 42 125 Z ESD
    

Tronchesi ESD (Electrostatic discharge)

su queste pinze, l'energia elettrostatica viene dissipata lentamente e in modo controllato attraverso i manici protegge gli elementi costruttivi dalle scariche elettrostatiche conformi alle norme vigenti, ad es. IEC TR 61 340-5, DIN EN 61 340-5, SP Method 2472



Art. No.	EAN 4003773-	↔ mm		Esecuzione	Testa	Manici	Valori di taglio				Dimensioni			g
							Ø mm	Ø mm	Ø mm	Ø mm	B mm	A mm	D mm	
79 02 120 ESD	061595	120	    	brunita	pulita	rivestiti in materiale bicomponente	0,2 - 1,4	1,0	0,6		6,5	9,0	6,5	60
79 02 125 ESD	061519	125	    	brunita	pulita	rivestiti in materiale bicomponente	0,2 - 1,7	1,3	0,7		10	11	6,5	61
79 12 125 ESD	071389	125	    	brunita	pulita	rivestiti in materiale bicomponente	0,3 - 1,7	1,3	1,0	0,6	10	11	6,5	61
79 22 120 ESD	061618	120	    	brunita	pulita	rivestiti in materiale bicomponente	0,1 - 1,3	0,8			6,5	9,0	6,5	61
79 22 125 ESD	061533	125	    	brunita	pulita	rivestiti in materiale bicomponente	0,1 - 1,7	1,0			10	11	6,5	61
79 32 125 ESD	061557	125	    	brunita	pulita	rivestiti in materiale bicomponente	0,2 - 1,5	1,1	0,6		10,5	11	6,5	61
79 42 125 ESD	061571	125	    	brunita	pulita	rivestiti in materiale bicomponente	0,1 - 1,5	0,8			10,5	11	6,5	58
79 42 125 Z ESD	078456	125	    	brunita	pulita	rivestiti in materiale bicomponente	0,1 - 1,3				11	11	6,5	58
79 52 125 ESD	065159	125	     	brunita	pulita	rivestiti in materiale bicomponente	0,2 - 1,3	0,9	0,5		11	11	6,5	58
79 62 125 ESD	065166	125	     	brunita	pulita	rivestiti in materiale bicomponente	0,1 - 1,3	0,8			11	11	6,5	58

Tronchesi laterali per elettronica

DIN ISO 9654

75

- > Cerniera avvitata per elevata precisione e resistenza
- > Pinze particolarmente adatte per il taglio preciso nell'elettronica e nella meccanica fine
- > Con taglienti di precisione per filo a bassa e ad alta resistenza, adatti anche per filo armonico
- > Taglienti ulteriormente temperati ad induzione, durezza ca. 64 HRC
- > Con doppia molla esente da attrito per un'apertura e una chiusura morbida ed uniFormae
- > Acciaio speciale per utensili bonificato, forgiato, temperato ad olio a gradini

Forma 0

Con sfaccettatura

Forma 1

Con sfaccettatura e dispositivo di tenuta del frammento reciso, nessun rischio di contatto sul circuito dovuto al distacco delle sezioni di filo metallico

Forma 2

Con piccola sfaccettatura

Forma 5

Testa molto sottile, con sfaccettatura



75 02 125



75 12 125



75 22 125



75 52 125

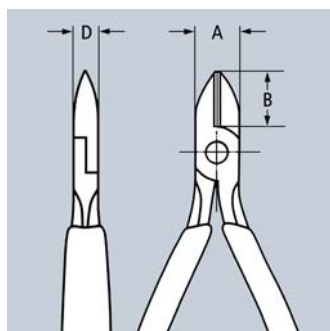

Articolazione a vite

Art. No.	EAN 4003773-	↔ mm		Esecuzione	Manici	Forma	Valori di taglio				Dimensioni			 g
							Ø mm	Ø mm	Ø mm	Ø mm	A mm	B mm	D mm	
75 02 125	040491	125		brunita	rivestiti in resina sintetica	0	0,2 - 1,3	1,0	0,6	0,4	10,5	14	6,5	81
75 12 125	040514	125		brunita	rivestiti in resina sintetica	1	0,2 - 1,3	1,0	0,6	0,4	10,5	14	6,5	80
75 22 125	040538	125		brunita	rivestiti in resina sintetica	2	0,2 - 1,3	0,9	0,4	0,3	10,5	14	6,5	79
75 52 125	040576	125		brunita	rivestiti in resina sintetica	5	0,2 - 0,8	0,5	0,3		10,5	14	6,5	79

Tronchesi laterali per elettronica

DIN ISO 9654

77

- > Pinze particolarmente adatte per il taglio preciso nell'elettronica e nella meccanica fine
- > Forma ottimizzata per resistere alle sollecitazioni e per una sensibilità di lavoro più diretta
- > Cerniera passante senza gioco
- > Con doppia molla esente da attrito per un'apertura e una chiusura morbida ed uniforme
- > La superficie a specchio (solo versione 2) e uno strato fine di olio garantiscono la migliore protezione contro la ruggine - nessun rischio di contatto sul circuito dovuto al distacco di particelle di cromo
- > Taglienti ulteriormente temperati a laser, durezza dei taglienti minimo 60 HRC
- > I manici affusolati, rialzati verso la testa della pinza, offrono una presa confortevole e sicura anche tra pollice e indice
- > Acciaio al cromo per cuscinetti a sfera

77 01 115 / 77 02 130

Testa tonda, con sfaccettatura;
durezza dei taglienti ca. 62 HRC

77 02 115 / 77 22 130

Testa tonda, con piccola sfaccettatura;
durezza dei taglienti ca. 60 HRC

77 11 115 / 77 12 115

Testa tonda, con sfaccettatura e
dispositivo - con dispositivo di tenuta
del frammento reciso - nessun rischio
di distacco delle sezioni di filo metallico;
durezza dei taglienti ca. 62 HRC

77 21 115

Testa a punta senza sfaccettatura;
durezza dei taglienti ca. 57 HRC

77 21 130

Testa tonda senza sfaccettatura;
durezza dei taglienti ca. 57 HRC

77 22 115

Testa tonda senza sfaccettatura;
durezza dei taglienti ca. 57 HRC

77 32 115

Testa a punta, con piccola sfaccettatura;
durezza dei taglienti ca. 60 HRC

77 42 115 / 77 42 130

Testa a punta senza sfaccettatura;
durezza dei taglienti ca. 57 HRC

77 52 115

Testa a punta, piatta con piccola
sfaccettatura, con piccola sfaccettatura;
durezza dei taglienti ca. 60 HRC

77 72 115

Testa piccola a punta, con piccola
sfaccettatura; durezza dei taglienti
ca. 60 HRC



77 01 115
✳️ 🟢 🟡 🟠 🔪



77 02 115
✳️ 🟡 🟠 🔪



77 12 115
✳️ 🟢 🟡 🟠 🔪



77 22 115
✳️ 🟡 🟠 🔪



77 32 115
✳️ 🟡 🟠 🔪



77 42 115
✳️ 🟡 🟠 🔪



77 52 115
✳️ 🟡 🟠 🔪



77 72 115
✳️ 🟡 🟠 🔪



Art. No.	EAN 4003773-	↔ mm	✳️ 🟢 🟡 🟠 🔪	Testa	Manici	Valori di taglio			Dimensioni			
						⊙ Ø mm	◐ Ø mm	◑ Ø mm	B mm	A mm	D mm	⚖ g
77 01 115	018568	115	✳️ 🟢 🟡 🟠 🔪	pulita a specchio	rivestiti in resina sintetica	0,3 - 1,6	1,2	0,6	13	11,0	7	67
77 01 130	018575	130	✳️ 🟢 🟡 🟠 🔪	pulita a specchio	rivestiti in resina sintetica	0,3 - 2,0	1,5	0,8	18,0	15,0	9,5	108
77 02 115	039334	115	✳️ 🟢 🟡 🟠 🔪	pulita a specchio	rivestiti in materiale bicomponente	0,3 - 1,6	1,2	0,6	13,0	11,0	7,0	80
77 02 130	039341	130	✳️ 🟢 🟡 🟠 🔪	pulita a specchio	rivestiti in materiale bicomponente	0,3 - 2,0	1,5	0,8	18,0	15,0	9,5	124
77 11 115	018629	115	✳️ 🟢 🟡 🟠 🔪	pulita a specchio	rivestiti in resina sintetica	0,3 - 1,6	1,2	0,6	13,0	11,0	7,5	70
77 12 115	043768	115	✳️ 🟢 🟡 🟠 🔪	pulita a specchio	rivestiti in materiale bicomponente	0,3 - 1,6	1,2	0,6	13,0	11,0	7,0	80
77 21 130	018667	130	✳️ 🟡 🟠 🔪	pulita a specchio	rivestiti in resina sintetica	0,3 - 1,6	1,3		18,0	14,0	9,5	110
77 21 115 N	082309	115	✳️ 🟡 🟠 🔪	pulita a specchio	rivestiti in resina sintetica	1,3	1,0		13,0	11,0	7,0	50
77 22 115	043782	115	✳️ 🟡 🟠 🔪	pulita a specchio	rivestiti in materiale bicomponente	0,3 - 1,3	1,0		13,0	11,0	7,0	80
77 22 130	040446	130	✳️ 🟢 🟡 🟠 🔪	pulita a specchio	rivestiti in materiale bicomponente	0,3 - 2,0	1,5		18,0	15,0	9,0	124
77 32 115	044307	115	✳️ 🟢 🟡 🟠 🔪	pulita a specchio	rivestiti in materiale bicomponente	0,3 - 1,3	1,0	0,5	13,0	11,0	7,0	80
77 41 115	082316	115	✳️ 🟡 🟠 🔪	pulita a specchio	rivestiti in resina sintetica	1,3	0,8		13,0	11,0	7,0	50
77 42 115	039761	115	✳️ 🟡 🟠 🔪	pulita a specchio	rivestiti in materiale bicomponente	0,3 - 1,3	0,8		13,0	11,0	7,0	80
77 42 130	018773	130	✳️ 🟡 🟠 🔪	pulita a specchio	rivestiti in materiale bicomponente	0,3 - 1,6	1,3		18,0	15,0	9,5	122
77 52 115	040750	115	✳️ 🟢 🟡 🟠 🔪	pulita a specchio	rivestiti in materiale bicomponente	0,3 - 1,0	0,8	0,5	13,0	11,0	7,0	77
77 72 115	040958	115	✳️ 🟢 🟡 🟠 🔪	pulita a specchio	rivestiti in materiale bicomponente	0,3 - 0,8			12,0	11,0	7,0	69

Tronchesi laterali per elettronica ESD

DIN ISO 9654

77

- > Pinze particolarmente adatte per il taglio preciso nell'elettronica e nella meccanica fine
- > Esecuzione a dispersione elettrica – dissipativa
- > Cerniera passante senza gioco
- > Con doppia molla esente da attrito per un'apertura e una chiusura morbida ed uniforme
- > La superficie a specchio e uno strato fine di olio garantiscono la migliore protezione contro la ruggine – nessun rischio di contatto sul circuito dovuto al distacco di particelle di cromo
- > Taglienti ulteriormente temperati ad induzione
- > Manici rivestiti in materiale bicomponente nero/grigio
- > Acciaio speciale per utensili bonificato, forgiato, temperato ad olio a gradini

77 02 115 ESD

Testa tonda, con piccola sfaccettatura

77 12 115 ESD

Testa tonda, con sfaccettatura e dispositivo di tenuta del frammento reciso – nessun rischio di contatto sul circuito dovuto al

77 22 115 ESD

Testa tonda senza sfaccettatura

77 32 115 ESD

Testa a punta, con piccola sfaccettatura

77 42 115 ESD

Testa a punta senza sfaccettatura

77 52 115 ESD

Testa a punta, piatta con piccola sfaccettatura, con piccola sfaccettatura

77 72 115 ESD

Testa piccola a punta, con piccola sfaccettatura



77 02 115 ESD



77 12 115 ESD



77 22 115 ESD



77 32 115 ESD



77 42 115 ESD



77 52 115 ESD



77 72 115 ESD

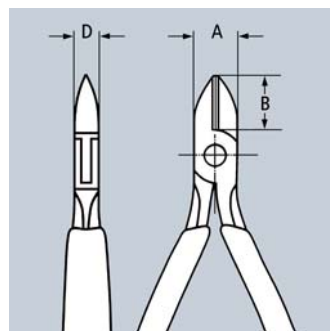
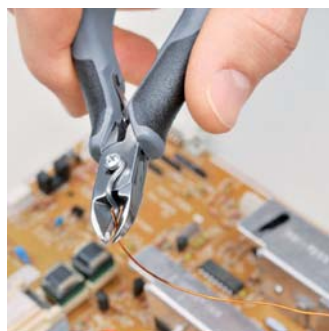

Tronchesi ESD (Electrostatic discharge)

su queste pinze, l'energia elettrostatica viene dissipata lentamente e in modo controllato attraverso i manici protegge gli elementi costruttivi dalle scariche elettrostatiche conformi alle norme vigenti, ad es. IEC TR 61 340-5, DIN EN 61 340-5, SP Method 2472



Art. No.	EAN 4003773-	↔ mm		Testa	Manici	Valori di taglio			Dimensioni			g
						Ø mm	Ø mm	Ø mm	B mm	A mm	D mm	
77 02 115 ESD	025092	115		pulita a specchio	rivestiti in materiale bicomponente	0,3 - 1,6	1,2	0,6	13,0	11,0	7,0	82
77 12 115 ESD	025108	115		pulita a specchio	rivestiti in materiale bicomponente	0,3 - 1,6	1,2	0,6	13,0	11,0	7,0	80
77 12 115 ESDSB	030126	115		pulita a specchio	rivestiti in materiale bicomponente	0,3 - 1,6	1,2	0,6	13,0	11,0	7,0	102
77 22 115 ESD	025115	115		pulita a specchio	rivestiti in materiale bicomponente	0,3 - 1,3	1,0		13,0	11,0	7,0	80
77 32 115 ESD	025122	115		pulita a specchio	rivestiti in materiale bicomponente	0,3 - 1,3	1,0	0,5	13,0	11,0	7,0	79
77 42 115 ESD	031901	115		pulita a specchio	rivestiti in materiale bicomponente	0,3 - 1,3	0,8		13,0	11,0	7,0	78
77 52 115 ESD	025139	115		pulita a specchio	rivestiti in materiale bicomponente	0,3 - 1,0	0,8	0,5	13,0	11	7,0	79
77 72 115 ESD	024330	115		pulita a specchio	rivestiti in materiale bicomponente	0,3 - 0,8			12,0	11,0	7,0	69

Tronchesi laterali per elettronica

con tagliente inserito in metallo duro

DIN ISO 9654

77
H

- > Per esigenze estreme in caso di materiali molto duri o tenaci, ad es. filo armonico, filo in nichel, tungsteno e cavi per diodi sempre più spesso impiegati nell'industria elettronica e aerospaziale
- > Sempre l'utensile di taglio giusto, anche con il materiale più duro
- > Taglienti di precisione in metallo duro brasati in pezzi grezzi forgiati
- > Cerniera passante senza gioco
- > Durezza dei taglienti HM 80 - 83 HRC
- > Le pinze con taglienti in metallo duro hanno una durata sostanzialmente maggiore rispetto a tale a taglienti tradizionali
- > Risultati di taglio affidabili e duraturi senza deformazioni dei taglienti
- > Elevato risparmio grazie alla maggiore durata delle pinze

77 02 120 H / 77 02 135 H / ESD

Testa tonda, con sfaccettatura

77 32 120 H / ESD

Testa a punta con scanalatura, con piccola sfaccettatura



77 02 120 H
✳️ 🟢 🟢 📏 📏



77 02 135 H
✳️ 🟢 🟢 📏 📏



77 32 120 H ESD
⚡ ✳️ 🟡 🟡 📏 📏

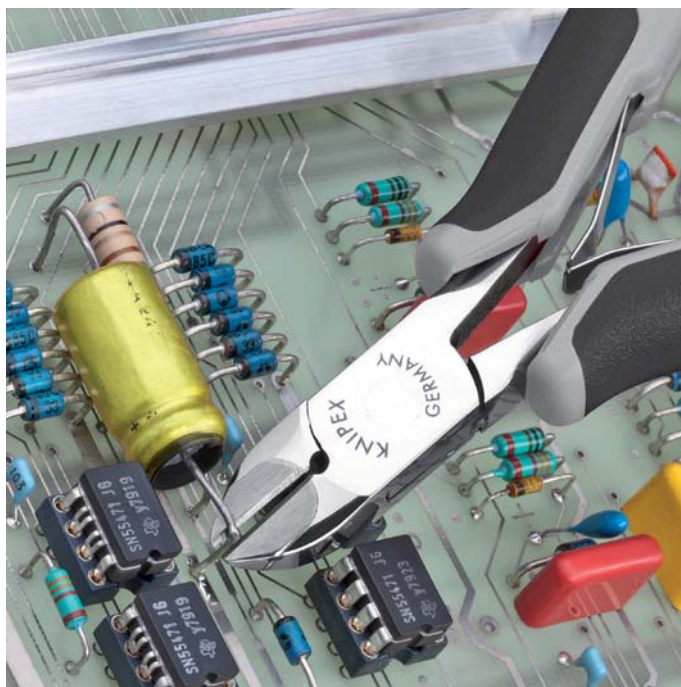

Tagliente inserito in metallo duro
Taglienti di precisione in metallo duro brasati in pezzi grezzi forgiati

Art. No.	EAN	↔ mm	✳️ 🟢 🟢 📏 📏	Testa	Manici	Valori di taglio				Dimensioni			
						Ø mm	Ø mm	Ø mm	Ø mm	B mm	A mm	D mm	g
77 02 120 H	075783	120	✳️ 🟢 🟢 📏 📏	pulita a specchio	rivestiti in materiale bicomponente	2,0	1,4	1,0	0,6	14,0	11,0	7,5	85
77 02 120 H ESD	075813	120	⚡ ✳️ 🟢 🟢 📏 📏	pulita a specchio	rivestiti in materiale bicomponente	2,0	1,4	1,0	0,6	14,0	11,0	7,5	85
77 02 135 H	075806	135	✳️ 🟢 🟢 📏 📏	pulita a specchio	rivestiti in materiale bicomponente	2,2	1,6	1,2	0,8	18,0	15,0	9,5	115
77 02 135 H ESD	075837	135	⚡ ✳️ 🟢 🟢 📏 📏	pulita a specchio	rivestiti in materiale bicomponente	2,2	1,6	1,2	0,8	18,0	15,0	9,5	115
77 32 120 H	075790	120	✳️ 🟡 🟡 📏 📏	pulita a specchio	rivestiti in materiale bicomponente	1,6	1,0	0,6	0,2	14,0	11,0	7,5	80
77 32 120 H ESD	075820	120	⚡ ✳️ 🟡 🟡 📏 📏	pulita a specchio	rivestiti in materiale bicomponente	1,6	1,0	0,6	0,2	14,0	11,0	7,0	80

Tronchesi per elettronica con tagliente frontale

DIN ISO 9654

64

- > Pinze particolarmente adatte per il taglio di alta precisione nell'elettronica e nella meccanica fine
- > Cerniera passante senza gioco
- > Con doppia molla esente da attrito per un'apertura e una chiusura morbida ed uniforme
- > La superficie a specchio (solo versione 2) e uno strato fine di olio garantiscono la migliore protezione contro la ruggine – nessun rischio di contatto sul circuito dovuto al distacco di particelle di cromo
- > Taglienti ulteriormente temperati ad induzione durezza dei taglienti min. 56 HRC
- > Acciaio speciale per utensili bonificato, forgiato, temperato ad olio gradini

Forma 0

Tagliente frontale, con sfaccettatura

Forma 2

Tagliente frontale, tagliente piccolo con piccola sfaccettatura

Forma 3

Tagliente inclinato, con piccola sfaccettatura, $\alpha=15^\circ$

Forma 4

Tagliente inclinato, testa corta, con piccola sfaccettatura, $\alpha=27^\circ$

Forma 5

Tagliente inclinato, testa corta, senza sfaccettatura, per il taglio raso dei fili, $\alpha=27^\circ$

Forma 6

Tagliente inclinato, tagliente piccolo con piccola sfaccettatura, $\alpha=65^\circ$

Forma 7

Tagliente inclinato, tagliente piccolo con piccola sfaccettatura, testa con incavo, $\alpha=35^\circ$

Forma 1 / 64 11 115

Tagliente frontale, senza sfaccettatura

Forma 1 / 64 12 115 / ESD

Tagliente frontale, con piccola sfaccettatura

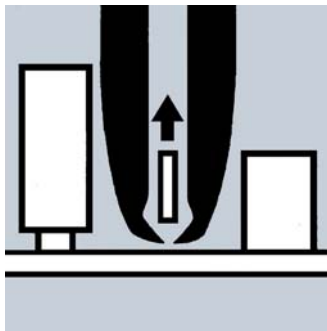

64 22 115

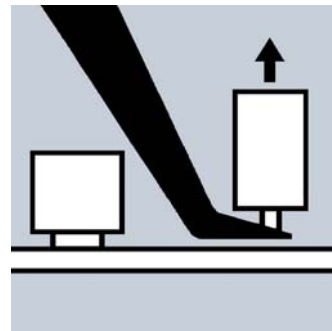

64 62 120

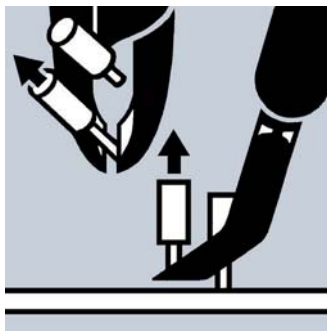

64 72 120

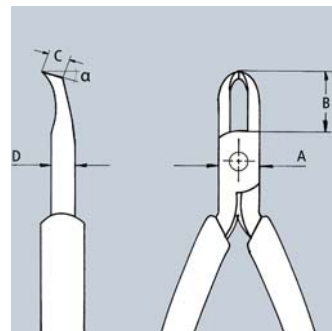

64 72 120



64 02 115
 \otimes $\sphericalangle 90^\circ$   



64 12 115 ESD
 \otimes $\sphericalangle 90^\circ$   



64 12 115
 \otimes $\sphericalangle 90^\circ$   



64 22 115
 \otimes $\sphericalangle 90^\circ$   



64 32 120
 \otimes $\sphericalangle 15^\circ$   



64 42 115
 \otimes $\sphericalangle 27^\circ$   



64 52 115
 \otimes $\sphericalangle 27^\circ$   



64 62 120
 \otimes $\sphericalangle 65^\circ$   



64 72 120
 \otimes $\sphericalangle 35^\circ$   

Pinze di precisione per elettronica

DIN ISO 9655

34

- > Per il montaggio e smontaggio di precisione nell'elettronica e nella meccanica
- > Per serrare, tenere e piegare
- > Superficie di contatto liscia e rettificata, spigoli perfettamente smussati
- > Più leggera del 20% rispetto alle tradizionali pinze per elettronica
- > Articolazione avvitata e superfici di articolazione accuratamente lavorate per un movimento uniforme e senza attrito sull'intera apertura
- > Con doppia molla con minimo attrito per un'apertura e una chiusura morbida e uniforme
- > Manici in materiale bicomponente ergonomici ottimizzati
- > Acciaio al cromo per cuscinetti a sfera, forgiato, temperato ad olio a gradini

Forma 1

Becchi larghi, piatti

Forma 2

Becchi mezzotondi

Forma 3

Becchi tondi a punta

Forma 4

Becchi larghi, piatti; con strutturazione a incrocio eseguita al laser di precisione

Forma 5

Becchi mezzotondi; con strutturazione a incrocio eseguita al laser di precisione

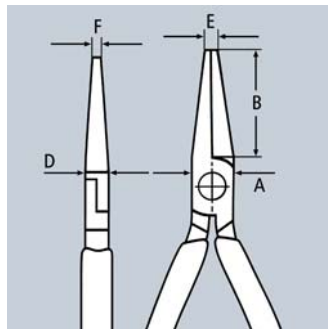
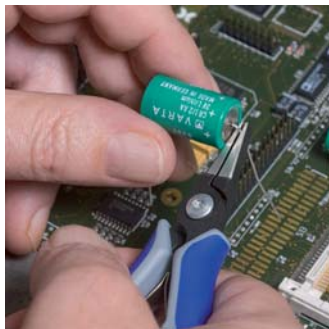

Strutturazione a incrocio: eseguita al laser di precisione per serrare in modo sicuro nella meccanica



34 12 130



34 12 130 ESD



34 22 130



34 22 130 ESD



34 32 130



34 32 130 ESD



34 42 130



34 42 130 ESD



34 52 130



34 52 130 ESD

Art. No.	EAN 4003773-	↔ mm	Esecuzione	Testa	Manici	Forma	Dimensioni					g
							B mm	A mm	D mm	E mm	F mm	
34 12 130	061458	135	brunita	pulita	rivestiti in materiale bicomponente	1	21,9	11,2	6,5	1,4	3,5	61
34 12 130 ESD	061632	135				1	21,9	11,2	6,5	1,4	3,5	62
34 22 130	061472	135				2	22,7	11,2	6,5	1,6	1,6	61
34 22 130 ESD	061656	135				2	22,7	11,2	6,5	1,6	1,6	65
34 32 130	061496	135				3	23,7	11,2	6,5	2,0	1,0	59
34 32 130 ESD	061670	135				3	23,7	11,2	6,5	2,0	1,0	62
34 42 130	080282	130				4	21,9	11,2	6,50	1,40	3,50	61
34 42 130 ESD	080299	130				4	21,9	11,2	6,50	1,40	3,50	61
34 52 130	080312	130				5	22,7	11,2	6,50	1,60	1,60	61
34 52 130 ESD	080305	130				5	22,7	11,2	6,50	1,60	1,60	61

Pinze speciali per elettronica

DIN ISO 9655

35

- > Pinze particolarmente adatte per il montaggio e lo smontaggio di precisione nell'elettronica e nella meccanica fine
- > Forma ottimizzata per resistere alle sollecitazioni e per una sensibilità di lavoro più diretta
- > Per serrare, tenere e piegare
- > Cerniera passante senza gioco
- > Becchi interni lisci, rettificati
- > Passaggi morbidi, niente spigoli taglienti
- > Con doppia molla esente da attrito per un'apertura e una chiusura morbida ed uniforme
- > La superficie a specchio (solo versione 2) e uno strato fine di olio garantiscono la migliore protezione contro la ruggine – nessun rischio di contatto sul circuito dovuto al distacco di particelle di cromo
- > I manici affusolati, rialzati verso la testa della pinza, offrono una presa confortevole e sicura anche tra pollice e indice
- > Acciaio al cromo per cuscinetti a sfera



35 11 115



35 22 115

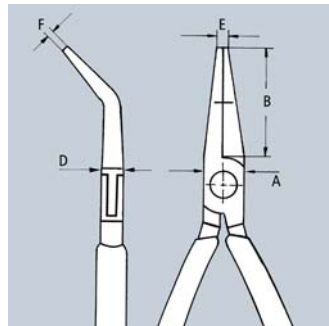
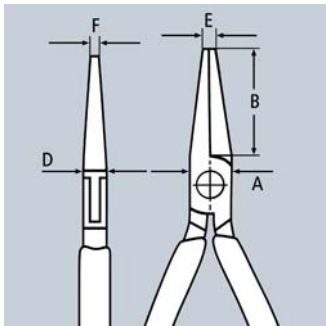

35 32 115



35 42 115

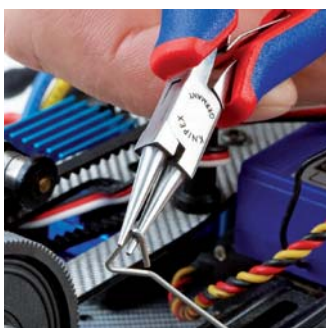

35 52 145



35 62 145



35 72 145



35 82 145

Art. No.	EAN 4003773-	↔ mm		Testa	Manici	Dimensioni					g
						B mm	A mm	D mm	E mm	F mm	
35 11 115	016694	115		pulita a specchio	rivestiti in resina sintetica	22,5	11	7	1,7	4,0	61
35 12 115	035107	115		pulita a specchio	rivestiti in materiale bicomponente	22,5	11	7	1,7	4,0	72
35 22 115	035114	115		pulita a specchio	rivestiti in materiale bicomponente	22,5	11	7	2,0	1,3	73
35 31 115	016762	115		pulita a specchio	rivestiti in resina sintetica	22,5	11	7	2,0	1,0	58
35 32 115	035121	115		pulita a specchio	rivestiti in materiale bicomponente	22,5	11	7	2,0	1,0	72
35 41 115	082248	115		pulita	rivestiti in resina sintetica	18,5	11	7	2	1,3	55
35 42 115	040736	115		pulita a specchio	rivestiti in materiale bicomponente	18,5	11	7	2,0	1,3	74
35 52 145	039389	145		pulita a specchio	rivestiti in materiale bicomponente	40,0	12,0	7,5	1,5	4,0	102
35 62 145	039556	145		pulita a specchio	rivestiti in materiale bicomponente	40,0	12,0	7,5	2,5	1,5	103
35 72 145	043607	145		pulita a specchio	rivestiti in materiale bicomponente	40,0	12,0	7,5	2,5	1,3	98
35 82 145	039396	145		pulita a specchio	rivestiti in materiale bicomponente	35,0	12,0	7,5	2,5	1,0	102

Pinze speciali per elettronica ESD

DIN ISO 9655 DIN EN 61 340-5

35

- > Pinze particolarmente adatte per il montaggio e lo smontaggio di precisione nell'elettronica e nella meccanica fine
- > Forma ottimizzata per resistere alle sollecitazioni e per una sensibilità di lavoro più diretta
- > Per serrare, tenere e piegare
- > Esecuzione a dispersione elettrica – dissipativa
- > Cerniera passante senza gioco
- > Becchi interni lisci, rettificati
- > Passaggi morbidi, niente spigoli taglienti
- > Con doppia molla esente da attrito per un'apertura e una chiusura morbida ed uniforme
- > La superficie a specchio e uno strato fine di olio garantiscono la migliore protezione contro la ruggine - nessun rischio di contatto sul circuito dovuto al distacco di particelle di cromo
- > I manici affusolati, rialzati verso la testa della pinza, offrono una presa confortevole e sicura anche tra pollice e indice
- > Manici rivestiti in materiale bicomponente nero/grigio
- > Acciaio al cromo per cuscinetti a sfera

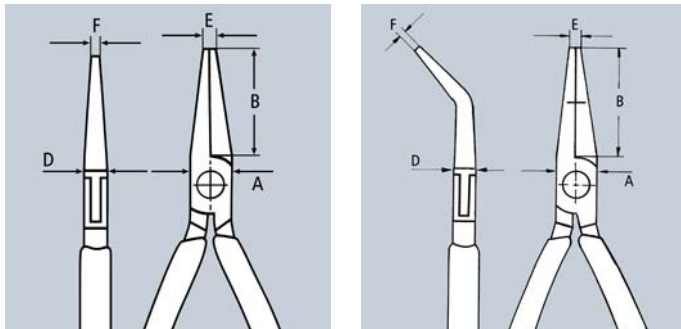

Tronchesi ESD (Electrostatic discharge)

su queste pinze, l'energia elettrostatica viene dissipata lentamente e in modo controllato attraverso i manici protegge gli elementi costruttivi dalle scariche elettrostatiche conforme alle norme vigenti, ad es. IEC TR 61 340-5, DIN EN 61 340-5, SP Method 2472



35 12 115 ESD



35 22 115 ESD



35 32 115 ESD



35 42 115 ESD

Art. No.	EAN 4003773-	↔ mm		Testa	Manici	Dimensioni					 g
						B mm	A mm	D mm	E mm	F mm	
35 12 115 ESD	024835	115		pulita a specchio	rivestiti in materiale bicomponente	22,5	11	7	1,7	4,0	74
35 22 115 ESD	024842	115		pulita a specchio	rivestiti in materiale bicomponente	22,5	11	7	2,0	1,3	74
35 32 115 ESD	024859	115		pulita a specchio	rivestiti in materiale bicomponente	22,5	11	7	2,0	1,0	70
35 42 115 ESD	024866	115		pulita a specchio	rivestiti in materiale bicomponente	18,5	11	7	2,0	1,3	74

Pinze speciali per elettronica

36

- > Pinze di precisione particolarmente adatte per il montaggio e lo smontaggio di precisione nell'elettronica e nella meccanica fine
- > Per piegare e accorciare fili metallici
- > Cerniera passante senza gioco
- > Becchi interni lisci, rettificati
- > Spigoli perfettamente smussati
- > Con doppia molla esente da attrito per un'apertura e una chiusura morbida ed uniforme
- > La superficie a specchio e uno strato fine di olio garantiscono la migliore protezione contro la ruggine – nessun rischio di contatto sul circuito dovuto al distacco di particelle di cromo
- > Acciaio speciale per utensili bonificato, forgiato, temperato ad olio



36 12 130



36 22 125



36 32 125

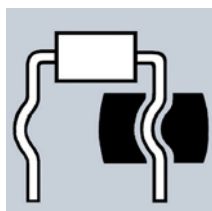
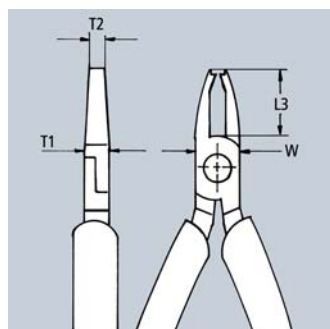
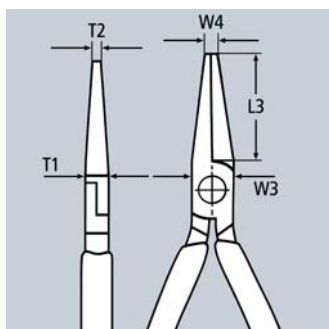
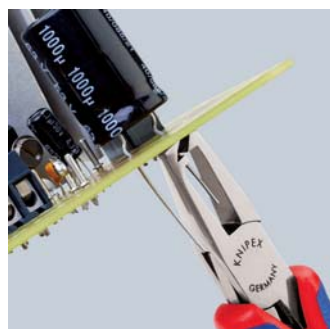
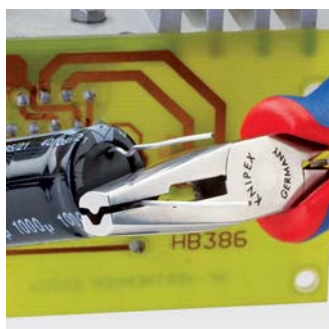

36 12 130 per piegare i fili distanziandoli dalla scheda

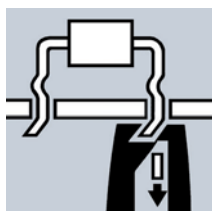

36 22 125 per piegare e tagliare i fili sotto la scheda alla lunghezza di 1,6 mm

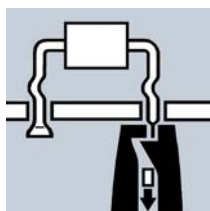

36 32 125 per schiacciare e accorciare i fili sotto la scheda alla lunghezza di 1,6 mm

Art. No.	EAN 4003773-	↔ mm	Testa	Manici	Valori di taglio Ø mm	Dimensioni					g
						L3 mm	W mm	T1 mm	W4 mm	T2 mm	
36 12 130	016861	130	pulita a specchio	rivestiti in materiale bicomponente		23,0	12,0	9,5	5,5	6,0	94
36 22 125	046967	125	pulita a specchio	rivestiti in materiale bicomponente	1,2	18,0	11,5	7,5	7,5	2,6	94
36 32 125	016885	125	pulita a specchio	rivestiti in materiale bicomponente	1,0	18,0	11,5	7,5	7,5	4,0	108

Astucci con pinze per elettronica
per impiego su componenti elettrici

00
20

00 20 16

Assortimento di 7 utensili, contenente 6 pinze per elettronica e 1 pinzetta di precisione; astuccio di materiale sintetico molto resistente, fissaggio utensili con elastici, chiusura a cerniera

00 20 16 P

Con assortimento di 6 utensili, contenente 6 pinze per elettronica di precisione; astuccio di materiale sintetico molto resistente, fissaggio utensili con elastici, chiusura a cerniera

00 20 16 P ESD

Con assortimento di 6 utensili, contenente 6 pinze per elettronica di precisione «ESD», esecuzione a dispersione elettrica; astuccio di materiale sintetico molto resistente, fissaggio utensili con elastici, chiusura a cerniera

00 20 17

Assortimento di 6 utensili, comprendente 6 pinze per elettronica «ESD», esecuzione a dispersione elettrica; astuccio di materiale sintetico molto resistente, fissaggio utensili con elastici, chiusura a cerniera

00 20 18

Assortimento di 8 utensili, comprendente 2 pinze e 6 giraviti per elettronica; pratica valigetta, in materiale sintetico antiurto, con inserto interno in spugna

00 20 18 ESD

Assortimento di 8 utensili, comprendente 2 pinze per elettronica e 6 giraviti «ESD», esecuzione a dispersione elettrica; pratica valigetta, in materiale sintetico antiurto, con inserto interno in spugna



00 20 16



00 20 16 P



00 20 16 P ESD



00 20 17



00 20 18



00 20 18 ESD



Art. No.	EAN 4003773-	Contenuto	Δ g
00 20 16	022619	35 12 115 / 35 22 115 / 35 32 115 / 64 32 120 / 77 02 115 / 77 42 115 / 92 34 36	720
00 20 16 P	063223	34 12 130 / 34 22 130 / 34 32 130 / 79 02 120 / 79	575
00 20 16 P ESD	063230	34 12 130 ESD / 34 22 130 ESD / 34 32 130 ESD / 79	585
00 20 17	031222	35 12 115 ESD / 35 22 115 ESD / 35 42 115 ESD / 64	695
00 20 18	033073	35 22 115 / 77 02 115 / giraviti 0,4 x 2,5 / 0,5 x 3,0 / 0,6 x 3,5 / 0,8 x 4,0 / PH0 / PH1	460
00 20 18 ESD	051848	35 22 115 ESD / 77 02 115 ESD / giraviti 0,4 x 2,5 / 0,5 x 3,0 / 0,6 x 3,5 / 0,8 x 4,0 / PH0 / PH1	465

Pinzette di precisione

92

- > Punta lisce
- > Opacizzate antiriflesso

92 02 53

Per tecnologia SMD*; punte piegate, larghezza ca. 1 mm; punte opacizzate per una presa ottimale; acciaio al nichel-cromo: inossidabile, antimagnetico (18/10), qualità elettronica

92 02 54

Per tecnologia SMD*; punte piegate, larghezza ca. 1 mm; per componenti cilindrici con Ø 0,6 mm; punte opacizzate per una presa ottimale; acciaio al nichel-cromo: inossidabile, antimagnetico (18/10), qualità elettronica

92 02 55

Larghezza punte 3,5 mm, per elementi cilindrici Ø 0,8 mm; impugnatura rigata; inossidabile, antimagnetica e resistente agli acidi;

92 12 52

Punte piegate; punte altamente resistenti; inossidabile, antimagnetica



92 02 53



92 02 54



92 02 55



92 12 52

Art. No.	EAN 4003773-	↔ mm		Esecuzione	g
92 02 53	054603	120		inossidabile, antimagnetica	16
92 02 54	054610	120		inossidabile, antimagnetica	15
92 02 55	054627	115		inossidabile, antimagnetica, resistente agli acidi	16
92 12 52	054658	120		inossidabile, antimagnetica	20

* Tecnologia SMD: tecnica per saldare componenti sulla superficie di una scheda elettronica senza l'impiego di fori (in inglese: Surface Mounted Devices)

Pinzette di precisione

punta sottile

92

- > Per montaggi di precisione
- > Forma diritta
- > Punta lisce
- > Punta particolarmente sottili

92 22 04

Opacizzate antiriflesso; punte opacizzate per una presa ottimale; acciaio al nichel-cromo: inossidabile, antimagnetico (18/10), qualità elettronica

92 22 06

Opacizzate antiriflesso; punte opacizzate per una presa ottimale; acciaio al nichel-cromo: inossidabile, antimagnetico (18/10), qualità elettronica

92 22 07

Opacizzate antiriflesso; inossidabile, antimagnetica e resistente agli acidi

92 23 05

Interamente in TITANIO; a conduttività elettrica; ultraleggera; opacizzate antiriflesso; inossidabile, antimagnetica e resistente agli acidi

92 24 01

Acciaio per molle, cromato



92 22 04



92 22 06



92 22 07



92 23 05



92 24 01

Art. No.	EAN 4003773-	↔ mm		Esecuzione	g
92 22 04	054665	130		inossidabile, antimagnetica	20
92 22 06	054672	120		inossidabile, antimagnetica	15
92 22 07	054689	115		inossidabile, antimagnetica, resistente agli acidi	12
92 23 05	054726	120		titanio, antimagnetica, resistente agli acidi, inossidabile	10
92 24 01	054733	120		cromata	15

Pinzette di precisione

punta ad ago

92

- > Per montaggi di alta precisione
- > Punta sottilissime
- > Punta lisce
- > Inossidabile, antimagnetica
- > Opacizzate antiriflesso

92 22 12

Forma diritta

92 22 13

Robusta, forma americana; forma diritta; inossidabile, antimagnetica e resistente agli acidi

92 32 29

Punte piegate; acciaio al nichel-cromo: inossidabile, antimagnetico (18/10), qualità elettronica; punte opacizzate per una presa ottimale

92 34 28

Punte piegate



92 22 12
✳️ ◁



92 32 29
✳️ ∠45° ◁



92 34 28
✳️ ∠45° ◁



92 22 13
✳️ ◁

Art. No.	EAN 4003773-	↔ mm		Esecuzione	g
92 22 12	054696	105	✳️ ◁	inossidabile, antimagnetica	13
92 22 13	054702	135	✳️ ◁	inossidabile, antimagnetica, resistente agli acidi	21
92 32 29	054818	120	✳️ ∠45° ◁	inossidabile, antimagnetica	16
92 34 28	054825	105	✳️ ∠45° ◁	inossidabile, antimagnetica	12

Pinzette di precisione

con perno guida
punta sottile

92

- > Impiego universale
- > Punta sottili
- > Punta zigrinate fini
- > Impugnatura rigata

92 22 35

Forma diritta; opacizzate antiriflesso; inossidabile, antimagnetica e resistente agli acidi

92 24 34

Forma diritta; acciaio per molle, cromato

92 34 36

Punte piegate; acciaio per molle, cromato

92 34 37

Punte piegate; nera, verniciata, antiriflesso



92 22 35
✳️ ▮



92 24 34
✳️ ▮



92 34 36
✳️ ∠45° ▮



92 34 37
✳️ ∠45° ▮

Art. No.	EAN 4003773-	↔ mm		Esecuzione	g
92 22 35	054719	155	✳️ ▮	inossidabile, antimagnetica, resistente agli acidi	22
92 24 34	054740	155	✳️ ▮	cromata	21
92 34 36	054832	155	✳️ ∠45° ▮	cromata	23
92 34 37	054849	155	✳️ ∠45° ▮	verniciata nera	21

Pinzette di precisione

punta tonda affusolata

92

- > Punta arrotondate, larghezza ca. 2 mm
- > Punta lisce
- > Inossidabile, antimagnetica e resistente agli acidi
- > Acciaio al nichel-cromo, inossidabile, antimagnetica, resistente agli acidi



92 52 23
✳️ ◁

Art. No.	EAN 4003773-	↔ mm		Esecuzione	g
92 52 23	054894	120	✳️ ◁	inossidabile, antimagnetica, resistente agli acidi	17

Pinzette di precisione

punta arrotondata

92

- > Impiego universale
- > Forma dritta
- > Punta larghe, tonde
- > Impugnatura rigata

92 44 42

Pinzette per gioiellieri; punte arrotondate, larghezza ca. 2 mm; punte zigrinate fini, taglio a «X» zigrinato incrociato; acciaio per molle, cromato

92 64 43

Punte arrotondate, larghezza ca. 3 mm; punte zigrinate fini; acciaio per molle, cromato

92 64 44

Punte arrotondate, larghezza ca. 3,5 mm; punte zigrinate fini; nichelate

92 70 46

Punte arrotondate, larghezza ca. 3,5 mm; punte zigrinate fini; nera, verniciata, antiriflesso

92 72 45

Punte arrotondate, larghezza ca. 3,5 mm; punte zigrinate; opacizzate antiriflesso; inossidabile, antimagnetica e resistente agli acidi

**92 44 42****92 64 43****92 64 44****92 70 46****92 72 45**

Art. No.	EAN 4003773-	↔ mm		Esecuzione	⚖ g
92 44 42	054887	140		cromata	21
92 64 43	054917	120		cromata	17
92 64 44	054924	145		cromata	23
92 70 46	055075	145		verniciata nera	26
92 72 45	054962	145		inossidabile, antimagnetica, resistente agli acidi	27

Pinzetta in resina sintetica

92

- > Punta trapezoidali, larghezza ca. 3,5 mm
- > Punta zigrinate
- > Impugnatura rigata
- > Corpo pinzette: resina sintetica, termoresistente fino a 130°C

**92 69 84**

Art. No.	EAN 4003773-	↔ mm		Esecuzione	⚖ g
92 69 84	054948	130		resina sintetica	19

Pinzetta di precisione

punta ad angolo retto

92

- > Pinzetta per montaggi
- > Punta angolari, larghezza ca. 0,9 mm
- > Punta zigrinate fini
- > Acciaio per molle, altamente resistente

**92 84 18**

Art. No.	EAN 4003773-	↔ mm		Esecuzione	⚖ g
92 84 18	054986	125		cromata	19

Pinzette a becchi incrociati

92

- > Per la presa di piccole parti senza pressione delle dita
- > Ottima presa
- > Acciaio per molle, cromato

92 94 91

Punta trapezoidale; forma diritta; punte zigrinate fini; impugnatura rigata

92 95 90

Punte sottili; punte piegate; punte zigrinate fini; con impugnatura rivestita

92 95 89

Punte sottili; forma diritta; punte zigrinate fini; con impugnatura rivestita



92 94 91
✳️ ▨▨▨▨



92 95 89
✳️ ▨▨▨▨



92 95 90
✳️ ∠45° ▨▨▨▨

Art. No.	EAN 4003773-	↔ mm		Esecuzione	⚖ g
92 94 91	055006	160	✳️ ▨▨▨▨	cromata	35
92 95 89	055013	160	✳️ ▨▨▨▨	cromata	30
92 95 90	055020	160	✳️ ∠45° ▨▨▨▨	cromata	32

Pinzette di precisione

isolata

IEC 60900 DIN EN 60900

92

- > Collaudate secondo le norme IEC 60900
- > Isolate ad immersione
- > Acciaio per molle, cromato

92 27 61

Per montaggi di alta precisione; punte sottilissime; forma diritta; punte opacizzate per una presa ottimale

92 27 62

Forma diritta; punte zigrinate fini

92 37 64

Punte piegate; punte zigrinate fini

92 67 63

Forma diritta; punte zigrinate



92 27 61
⚡ 1000 V ✳️ ▨▨▨▨



92 27 62
⚡ 1000 V ✳️ ▨▨▨▨



92 37 64
⚡ 1000 V ✳️ ∠45° ▨▨▨▨



92 67 63
⚡ 1000 V ✳️ ▨▨▨▨

Art. No.	EAN 4003773-	↔ mm		Esecuzione	⚖ g
92 27 61	054757	130	⚡ 1000 V ✳️ ▨▨▨▨	isolate ad immersione	32
92 27 62	054764	150	⚡ 1000 V ✳️ ▨▨▨▨	isolate ad immersione	35
92 37 64	054856	150	⚡ 1000 V ✳️ ∠45° ▨▨▨▨	isolate ad immersione	34
92 67 63	054931	145	⚡ 1000 V ✳️ ▨▨▨▨	isolate ad immersione	43

Pinzette di precisione ESD

92

- > Acciaio al nichel-cromo: inossidabile, antimagnetico (18/10), qualità elettronica
- > Rivestimento ESD: nero antiriflesso, con resistenza superficiale di ca. 10⁵ Ohm
- > Punta antiriflesso, spazzolate
- > Punta opacizzate per una presa ottimale
- > Acciaio al nichel-cromo, inossidabile, antimagnetico

92 08 78 ESD

Per tecnologia SMD*; punte piegate; punte lisce

92 08 79 ESD

Per componenti orizzontali di forma cilindrica con Ø 1 mm; punte lisce; impugnatura rigata

92 28 69 ESD

Forma diritta; punte rinforzate; punte lisce

92 28 70 ESD

Forma diritta; punte sottili; punte lisce

92 28 71 ESD

Punte sottilissime; forma diritta; punte lisce

92 28 72 ESD

Robusta, forma americana; punte lunghe; forma diritta; punte lisce

92 38 75 ESD

Punte piegate; punte lisce

92 58 74 ESD

Punte arrotondate, larghezza ca. 2 mm; forma diritta; punte lisce

92 78 77 ESD

Punte arrotondate, larghezza ca. 3,5 mm; forma diritta; punte ziggrinate; impugnatura rigata

92 88 73 ESD

Punte angolari, larghezza ca. 0,9 mm; punte ziggrinate fini



92 08 78 ESD
 $\angle 45^\circ$



92 08 79 ESD



92 28 69 ESD



92 28 70 ESD



92 28 71 ESD



92 28 72 ESD



92 38 75 ESD
 $\angle 45^\circ$



92 58 74 ESD



92 78 77 ESD



92 88 73 ESD

Art. No.	EAN 4003773-	↔ mm	$\angle 45^\circ$	Esecuzione	 g
92 08 78 ESD	054634	120	$\angle 45^\circ$	inossidabile, antimagnetica, a dispersione elettrica	16
92 08 79 ESD	054641	120		inossidabile, antimagnetica, a dispersione elettrica	16
92 28 69 ESD	054771	130		inossidabile, antimagnetica, a dispersione elettrica	20
92 28 70 ESD	054788	110		inossidabile, antimagnetica, a dispersione elettrica	13
92 28 71 ESD	054795	110		inossidabile, antimagnetica, a dispersione elettrica	14
92 28 72 ESD	054801	135		inossidabile, antimagnetica, a dispersione elettrica	22
92 38 75 ESD	054863	120	$\angle 45^\circ$	inossidabile, antimagnetica, a dispersione elettrica	17
92 58 74 ESD	054900	120		inossidabile, antimagnetica, a dispersione elettrica	19
92 78 77 ESD	054979	145		inossidabile, antimagnetica, a dispersione elettrica	27
92 88 73 ESD	054993	130		inossidabile, antimagnetica, a dispersione elettrica	20

* Tecnologia SMD: tecnica per saldare componenti sulla superficie di una scheda elettronica senza l'impiego di fori (in inglese: Surface Mounted Devices)

Pinze con anello
di fissaggio



Gamma di pinze con anello di fissaggio
per l'aggancio di protezione anticaduta

276





Protezione efficace contro gli infortuni causati dalla caduta di utensili

Anello di fissaggio per la gamma di pinze rivestiti in materiale bicomponente

Durante l'utilizzo su elevatori, ponteggi e scale o da parte di operatori che lavorano in altezza con tiranti e di squadre di salvataggio, gli utensili possono cadere.

KNIPEX offre una gamma di utensili Tethered Tools* con pinze ed accessori con efficace protezione anticaduta.

Nella zona interna del manico si trova un anello di fissaggio stabilmente saldato con il rivestimento del manico per l'inserimento di una fettuccia di ancoraggio utensili. L'anello consente il fissaggio e lo sgancio rapido dell'attrezzatura, sia direttamente tramite cordino ad asola (paracord) o un moschettone adeguatamente dimensionato, fissati ad un cordone di sicurezza. In caso di dubbi, è possibile optare per un adattamento a sistemi di ancoraggio utensili esistenti tramite un adattatore cordino (paracord).



Asola di aggancio: carico dinamico massimo di 3 m / 10 piedi di altezza di caduta (oppure staticamente con max. 400 N / 90 libbre).



*Tethered Tools
tethered = raccordato

Video prodotto



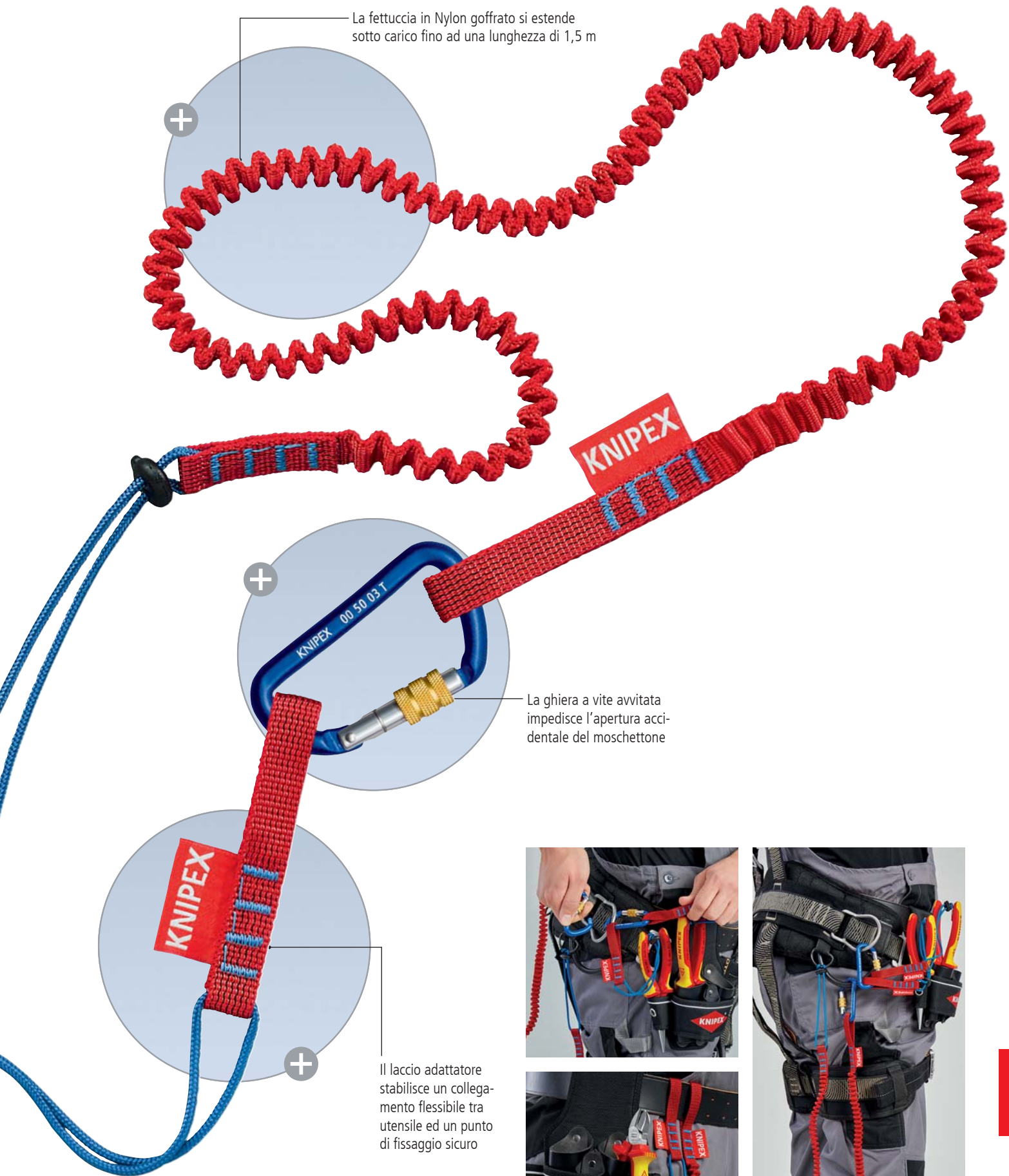

















Pinze con protezione anticaduta





Il programma intero



	Art. No.	Descrizione	Pagina
Pinze con anello di fissaggio incorporato per agganciare una protezione anticaduta			
	02 02 225 T bonderizzata nera; testa pulita	Pinza universali tipo «forte», 35 % di risparmio di forza rispetto alle tradizionali pinze universali grazie ai rapporti di leva ottimizzati	29
	08 22 145 T bonderizzata nera; testa pulita	Pinza universali con testa a punta, con testa stretta per l'impiego in luoghi con spazi ristretti	31
	09 02 240 T bonderizzata nera; testa pulita	Pinze per cavi «Lineman's Pliers», modello americano, 50 % di risparmio di forza rispetto alle tradizionali pinze universali	33
	09 12 240 T bonderizzata nera; testa pulita	09 12 240 T: con tiracavo e serraggio punzone universale	33
	13 05 160 T cromata	Pinza combinate per elettricisti e cablatori, per afferrare, piegare, tagliare fili e per serrare terminali a bussola	36
	13 82 200 T bonderizzata nera; testa pulita	Pinza per elettroinstallazioni, pinza multifunzione per elettroinstallatori	35
	26 12 200 T bonderizzata nera; testa pulita	Pinze per meccanica – con becchi mezzotondi e tronchese, (pinze a becchi di cicogna), Punte elastiche di precisione, per alta sollecitazione; becchi mezzotondi, lunghi, estremità a punta; testa diritta	41
	26 15 200 T cromata		41
	26 22 200 T bonderizzata nera; testa pulita	Pinze per meccanica – con becchi mezzotondi e tronchese, (pinze a becchi di cicogna), Punte elastiche di precisione, per alta sollecitazione; becchi mezzotondi, lunghi, estremità a punta; testa piegata	41
	26 25 200 T cromata		41
	70 05 160 T cromata	Tronchesi laterali per meccanica, testa stretta per l'impiego in luoghi con spazi ristretti; con sistema di ancoraggio utensile disponibile nella lunghezza compatta da 160 mm e nella robusta lunghezza da 180 mm	101
	70 05 180 T cromata		100
	71 02 200 T bonderizzata nera	KNIPEX CoBolt®, Tronchesi a doppia leva, capacità di taglio particolarmente elevata con minore sforzo	108
	71 22 200 T bonderizzata nera	71 22 200 T: testa inclinata di 20° con un solo giunto sul lato superiore per un taglio raso	109
	71 32 200 T bonderizzata nera	71 32 200 T: incavo realizzato nel tagliente per tagliare fili di maggior spessore	109
	73 05 160 T cromata	KNIPEX X-Cut®, Compact Tronchesi laterali per mec- canica, per massima sollecitazione continua	103

	Art. No.	Descrizione	Pagina
Pinze con anello di fissaggio incorporato per agganciare una protezione anticaduta			
	74 02 200 T bonderizzata nera; testa pulita	Tronchesi laterali per meccanica tipo «forte», per massima sollecitazione continua con sistema di ancoraggio utensile disponibile nelle lunghezze da 200 mm e 250 mm	105
	74 02 250 T bonderizzata nera; testa pulita		105
	74 22 200 T bonderizzata nera; testa pulita	74 22 200 T: testa piegata a 12° nella lunghezza da 200 mm	105
	74 22 250 T bonderizzata nera; testa pulita	74 22 250 T: testa piegata a 12° nella lunghezza da 250 mm	105
	86 05 180 T cromata	Pinze chiave, combinazione di pinza e chiave in un unico utensile, per installazioni sanitarie con superfici delicate; con sistema di ancoraggio utensile disponibile nella lunghezza compatta da 180 mm e nella lunghezza classica da 250 mm	121
	86 05 250 T cromata		121
	87 02 180 T bonderizzata grigia; testa pulita	KNIPEX Cobra®, Pinze regolabili di nuova generazione per tubi e dadi, regolazione mediante pressione sul pulsante direttamente sul pezzo in lavorazione; autoserrante per tubi e dadi;	125
	87 02 250 T bonderizzata grigia; testa pulita	con sistema di ancoraggio utensile disponibile nella lunghezza compatta da 180 mm, nella lunghezza classica da 250 mm e, per una maggiore forza di solleva- mento, nella lunghezza da 300 mm	125
	87 02 300 T bonderizzata grigia; testa pulita		125
	88 02 250 T bonderizzata nera; testa pulita	KNIPEX Alligator®, Pinze regolabili per tubi e dadi, autoserrante per tubi e dadi; cerniera passante;	131
	88 02 300 T bonderizzata nera; testa pulita	con sistema di ancoraggio utensile disponibile nella lunghezza classica da 250 mm e nella lunghezza da 300 mm per maggiore forza di sollevamento	131
	95 12 165 T brunito	Cesoia per cavi, con taglienti temperati e rettificati: taglio netto e pulito senza schiaccia- mento	162
	95 62 190 T testa pulita	Cesoia per funi, cavi e trefoli d'acciaio, forgiata, la geometria di taglio evita lo sfilacciamento del cavo	171

	Art. No.	Descrizione	Pagina
Pinze VDE con anello di fissaggio incorporato per agganciare una protezione anticaduta			
	03 06 180 T cromata	Pinza universale, con zone di presa per materiale piano e tondo	28
	08 26 145 T cromata	Pinza universale con testa a punta, con testa stretta per l'impiego in luoghi con spazi ristretti	31
	11 06 160 T cromata	Pinza spelacavi, per conduttori unipolari, a più fili, a fili sottili con isolamento in resina sintetica o gomma	44
	13 96 200 T cromata	Pinza per elettroinstallazioni, pinza multifunzione per elettroinstallatori	35
	13 66 180 T cromata	KNIPEX StriX, Pinza spelacavi con cesoia per cavo	58
	25 06 160 T cromata	Pinza per meccanica – con becchi mezzotondi e tronchese (pinze per radiotecnici), per lavori di presa e taglio nel campo della meccanica fine; becchi mezzotondi a punta	38
	26 16 200 T cromata	Pinze per meccanica – con becchi mezzotondi e tronchese (pinze per radiotecnici), Punta elastiche di precisione, per alta sollecitazione; becchi mezzotondi, lunghi, estremità a punta	41
	26 26 200 T cromata		26 16 200 T: testa dritta 26 26 200 T: testa piegata
	70 06 160 T cromata	Tronchesi laterali per meccanica, testa stretta per l'impiego in luoghi con spazi ristretti; con sistema di ancoraggio utensile disponibile nella lunghezza compatta da 160 mm e nella robusta lunghezza da 180 mm	101
	70 06 180 T cromata		100
	73 06 160 T cromata	KNIPEX X-Cut®, Compact Tronchese laterale per meccanica, per massima sollecitazione continua	103
	74 06 200 T cromata	Tronchesi laterali per meccanica tipo «forte», capacità di taglio particolarmente elevata con minore sforzo; con sistema di ancoraggio utensile disponibile nelle lunghezze da 200 mm e 250 mm	105
	74 06 250 T cromata		105
	87 26 250 T cromata	KNIPEX Cobra® VDE, Pinze regolabili di nuova generazione per tubi e dadi, premere il pulsante per regolazione sul pezzo in lavorazione e dadi	129
	95 16 165 T cromata	Cesoia per cavi, con taglienti temperati e rettificati: taglio netto e pulito senza schiacciamento	162
	97 78 180 T pulita	Pinza per serrare terminali a bussola, serraggio sicuro con 9 profili semicircolari con superfici laterali coniche	197

	Art. No.	Descrizione
Sistema di ancoraggio per utensili con anello di fissaggio		
	00 50 01 T BK	1 fettuccia di ancoraggio Ampio raggio di lavoro: la fettuccia in Nylon goffrato si estende sotto carico fino ad una lunghezza di 1,5 m
	00 50 02 T BK	3 adattatori a fettuccia per utensili collegamento flessibile tra utensile ed un punto di fissaggio sicuro
	00 50 03 T BK	2 moschettoni la vite avvitata impedisce l'apertura accidentale del moschettone
	00 50 04 T BK	Sistema di ancoraggio per molteplici possibilità di fissaggio di pinze KNIPEX con anello di fissaggio (1 fettuccia di ancoraggio, 3 adattatori a fettuccia per utensili, 2 moschettoni)

► Il nostro sistema di fissaggio utensile è adatto anche per la nostra ampia gamma di giraviti collaudati a norma VDE



Il foro passante nell'impugnatura di tutti i giraviti KNIPEX permette il fissaggio al nostro sistema di ancoraggio utensili.

Assortimenti di utensili e Valigie portautensili



Valigia portautensili «Robust34» Elettro	280
Valigia portautensili «Robust45» Elettro	282
L-BOXX® Elettro	284
L-BOXX® Sanitari	285
Valigia portautensili «BIG Twin» Elettro	286
Valigia portautensili «BIG Twin Move» Elettro	287
Borsa portautensili «Elettro»	288
Valigetta portautensili Sanitari	291
Valigia universale	292
Borsa portautensili avvolgibile	294
Mini set pinze	298
Assortimenti di pinze	298
Valigia compatta	299
Assortimenti di pinze in inserti in materiale espanso	300
Set di utensili	302
Borse e valigie portautensili, vuote	306



Valigia portautensili «Robust34» Elettro

26 pezzi

00

Per le condizioni di impiego più difficili: ermetica alla polvere e all'acqua e resistente alle temperature

Con 26 utensili di marca per elettricisti professionisti

- > Valigia in polipropilene antiurto adatta al trasporto aereo
- > Ermetica alla polvere e all'acqua
- > Valvola automatica di compensazione della pressione
- > Stabile alla temperatura da -30°C a +80°C
- > Dispositivo per lucchetto
- > Tasca portadocumenti; pannelli portautensili in Con-Pearl® con 42 tasche corredate e 67 asole portautensili
- > Fondo richiudibile, suddivisibile in modo individuale grazie al sistema di divisori in alluminio
- > Manico bicomponente ergonomico
- > Volume: 34 l
- > Capacità di carico fino a 25 kg

00 21 36 LE

Senza utensili



00 21 36



Con cinghia tracolla e comoda maniglia in materiali multicomponenti



Con valvola di sfiato e targhetta per il nome



Con scomparto portadocumenti



Con dispositivo di chiusura per lucchetto (lucchetto non fornito in dotazione)



Divisori in alluminio per la ripartizione personalizzata del fondo

Contenuto

00 11 01		13 86 200		87 01 180		003484	
08 26 145		16 95 01 SB		97 53 04			
12 40 200		70 06 160		98 52		16135	

Art. No.	EAN				Quantità	Misura nominale	g
00 21 36	4003773-082583		Valigia portautensili «Robust34» Elettro 26 pezzi				10000
			00 11 01	KNIPEX TwinKey®, per tutti i sistemi di chiusura più comuni	1		
		⚡ 1000 V	08 26 145	Pinza universale con testa a punta	1		
		⚡ 1000 V	12 40 200	Pinza spelacavi frontale a regolazione automatica	1	200 mm	
		⚡ 1000 V	13 86 200	Pinza per elettroinstallazioni	1		
		⚡ 1000 V	16 95 01 SB	KNIPEX ErgoStrip®, Utensile spelacavi universale	1		
		⚡ 1000 V	70 06 160	Tronchese laterale per meccanica	1	160 mm	
			87 01 180	KNIPEX Cobra®, Pinza regolabile di nuova generazione per tubi e dadi	1	180 mm	
		⚡ 1000 V	97 53 04	Pinza per terminali a bussola, con regolazione automatica per crimpaggio laterale	1		
		⚡ 1000 V	98 52	Coltello per elettricisti	1	185 mm	
			003484	Kraftform Kompact VDE 16 Slim	1		
			16135	Livella a bolla d'aria tipo 70 Electric	1	430 mm	
00 21 36 LE	082576		Senza utensili				7100

Valigia portautensili «Robust45» Elettro

63 pezzi

00

Per le condizioni di impiego più difficili: ermetica alla polvere e all'acqua e resistente alle temperature

Con 63 utensili di marca per elettricisti professionisti

- > Valigia in polipropilene antiurto adatta al trasporto aereo
- > Ermetica alla polvere e all'acqua
- > Valvola automatica di compensazione della pressione
- > Stabile alla temperatura da - 30°C a + 80°C
- > Dispositivo per lucchetto
- > Tasca portadocumenti; pannelli portautensili in Con-Pearl® con 54 tasche corredate e 94 asole portautensili
- > Fondo richiudibile, suddivisibile in modo individuale grazie al sistema di divisori in alluminio
- > Manico bicomponente ergonomico
- > Con due rotelle a facile scorrimento
- > Con manico telescopico
- > Volume: 45 l
- > Capacità di carico fino a 35 kg

00 21 37 LE

Senza utensili

Cerniera ammortizzata a gas:
apertura confortevole del
copertorio della valigia senza
pericolo di lesioni da chiusura
involontaria



00 21 37



Con valvola di sfogo e targhetta per il nome



Con scomparto portadocumenti



Con dispositivo di chiusura per lucchetto (lucchetto non fornito in dotazione)



Divisori in alluminio per la ripartizione personalizzata del fondo

Product-Highlights

00 11 01		16 95 01 SB		004018		003760	
08 26 145		70 06 160				16135	
12 42 195		86 03 180		003484		18115	
13 86 200		97 53 04				98 52	

Art. No.	EAN 4003773-					Quantità	Misura nominale	 g
00 21 37	082606		Valigia portautensili «Robust45» Elettro, 63 pezzi					15000
			00 11 01	KNIPEX TwinKey®, per tutti i sistemi di chiusura più comuni	Knipex	1		
			08 26 145	Pinza universale con testa a punta	Knipex	1	145 mm	
			12 42 195	Pinza spelacavi automatica	Knipex	1	195 mm	
			13 86 200	Pinza per elettroinstallazioni	Knipex	1	200 mm	
			16 95 01	KNIPEX ErgoStrip® Utensile spelacavi universale	Knipex	1	135 mm	
			26 26 200	Pinza per meccanica – con becchi mezzotondi con tronchese (pinza a becchi di cicogna)	Knipex	1	200 mm	
			70 06 160	Tronchese laterale per meccanica	Knipex	1	160 mm	
			74 06 200	Tronchese laterale per meccanica tipo «forte»	Knipex	1	200 mm	
			86 03 180	Pinza chiave	Knipex	1	180 mm	
			87 01 180	KNIPEX Cobra® Pinza regolabile per tubi e dadi	Knipex	1	180 mm	
			97 53 04	Pinza per terminali a bussola, con regolazione automatica	Knipex	1	180 mm	
			98 52	Coltello per elettricisti	Knipex	1	190 mm	
			98 25 01 SL	Giraviti per elettricisti (Slim) per viti con impronta a croce, Pozidriv®	Knipex	1	187 mm	
			98 20 35 SL	Giraviti per elettricisti (Slim) per viti con intaglio	Knipex	1	202 mm	
			3003010119	Martelli per fabbri, 300 g	Picard	1		
			004018	Set di chiavi a cricchetto Zyklop Metal 8100 SA 8, 28 pezzi	Wera	1	1/4"	
			003760	Chiave doppia jolly	Wera	1	10x13 mm	
			003484	Kraftform Kompakt VDE 16 Slim	Wera	1		
			18115	Mini livella Pocket Electric	Stabila	1	68 mm	
			16135	Livella a bolla d'aria tipo 70 Electric	Stabila	1	430 mm	
			361 252 1	Scalpello per elettricisti	Rennsteig	1	250x10 mm	
00 21 37 LE	082590		Senza utensili					10800

KNIPEX L-BOXX® Elettro

65 pezzi

00
21

- > Contenuto: 65 utensili di marca, in parte collaudati a norme VDE secondo DIN EN 60900
- > Possibilità di agganciare più box tra loro in modo affidabile
- > Ripartizione interna flessibile
- > Con pannello portautensili suddiviso in due parti, in tessuto poliestere altamente resistente
- > I pannelli portautensili sono uniti tra loro dal velcro
- > Per ridurre l'ingombro, la maniglia può essere incassata in un'apposita cavità predisposta nel coperchio
- > Manici di forma ergonomica e rivestimenti laterali supplementari per una presa flessibile e confortevole
- > Dimensioni esterne (l x h x p): 442 x 151 x 357 mm; dimensioni interne (l x h x p): 375 x 107 x 311 mm
- > Robusto cofanetto in materiale ABS antiurto

**00 21 19 LB**

Senza utensili,
con pannello portautensili suddiviso in due parti

00 21 19 LB E

Art. No.	EAN 4003773-				Quantità	Misura nominale	Δ g
00 21 19 LB E	081623		KNIPEX L-BOXX® Electric, 65 part		1		7500
			00 11 01	KNIPEX TwinKey®, per tutti i sistemi di chiusura più comuni	1		
		⚡ 1000 V	08 26 145	Pinza universali con testa a punta	1	145 mm	
		MM	12 42 195	MultiStrip 10	1	195 mm	
		⚡ 1000 V	13 86 200	Pinza per elettroinstallazioni	1	200 mm	
		MM	16 95 01 SB	KNIPEX ErgoStrip®	1	135 mm	
		⚡ 1000 V	26 26 200	Pinza per meccanica – con becchi mezzotondi e tronchese (pinza a becchi di cicogna)	1	200 mm	
		⚡ 1000 V	70 06 160	Tronchese laterale per meccanica	1	160 mm	
		⚡ 1000 V	74 06 200	Tronchese laterale per meccanica tipo «forte»	1	200 mm	
			86 03 180	Pinza chiave, combinazione di pinza e chiave in un unico utensile	1	180 mm	
			87 01 180	KNIPEX Cobra® Pinza regolabile di nuova generazione per tubi e dadi	1	180 mm	
		MM	97 53 04	Pinza per terminali a bussola, con regolazione automatica	1	180 mm	
		⚡ 1000 V	98 52	Coltello per elettricisti	1	185 mm	
		⚡ 1000 V	98 25 01 SL	Giravite per elettricisti (Slim) per viti con impronta a croce, Pozidriv®	1	187 mm	
		⚡ 1000 V	98 20 35 SL	Giravite per elettricisti (Slim) per viti con intaglio	1		
			05003484001	Set di ricambio lame VDE, 16 pezzi, slim	1		
			004018	Set di chiavi a cricchetto Zyklop Metal 8100 SA 8, 28 pezzi	1	1/4"	
			003760	Chiave doppia jolly	1	10 x 13 mm	
			101-0300	Martelli per fabbri	1	300 g	
			361 252 1	Scalpello per elettricisti	1	250 x 10 mm	
			16135	Livella a bolla d'aria tipo 70 Electric	1	430 mm	
			18115	Mini livella Pocket Electric	1	68 mm	
00 21 19 LB	081616		KNIPEX L-BOXX®, vuoto, con pannello portautensili suddiviso in due parti				3200
00 21 19 LB WK	081609		KNIPEX L-BOXX® pannello portautensili suddiviso in due parti				935
00 21 19 LB LE	081975		KNIPEX L-BOXX®, vuota, senza pannello portautensili suddiviso in due parti				2200

KNIPEX L-BOXX® Sanitari

52 pezzi























00
21

- > Contenuto: 52 utensili di marca, in parte collaudati a norme VDE secondo DIN EN 60900
- > Possibilità di agganciare più box tra loro in modo affidabile
- > Ripartizione interna flessibile
- > Con pannello portautensili suddiviso in due parti, in tessuto poliestere altamente resistente
- > I pannelli portautensili sono uniti tra loro dal velcro
- > Per ridurre l'ingombro, la maniglia può essere incassata in un'apposita cavità predisposta nel coperchio
- > Manici di forma ergonomica e rivestimenti laterali supplementari per una presa flessibile e confortevole
- > Dimensioni esterne (l x h x p): 442 x 151 x 357 mm; dimensioni interne (l x h x p): 375 x 107 x 311 mm
- > Robusto cofanetto in materiale ABS antiurto

00 21 19 LB

Senza utensili,
con pannello portautensili suddiviso in due parti

**00 21 19 LB S**

Art. No.	EAN				Quantità	Misura nominale	⚖ g	
00 21 19 LB S	4003773-081630		KNIPEX L-BOXX® Sanitari, 52 pezzi		1		9400	
			00 11 01 KNIPEX TwinKey®		1			
		  	26 16 200 Pinze per meccanica – con becchi mezzotondi e tronchese (pinze a becchi di cicogna)	Knipex	1	200 mm		
		 	74 06 180 Tronchese laterale per meccanica tipo «forte»		1	180 mm		
			86 03 250 Pinza chiave		1	250 mm		
			87 01 250 KNIPEX Cobra® Pinze regolabili di nuova generazione per tubi e dadi		1	250 mm		
			87 01 400 KNIPEX Cobra® XL Pinze regolabili di nuova generazione per tubi e dadi		1	400 mm		
		 	98 20 35 Giravite per elettricisti per viti con intaglio		1			
		 	98 20 55 Giravite per elettricisti per viti con intaglio		1	5,5 mm		
		 	98 26 15 Giravite per elettricisti per viti Torx®		1			
		 	98 26 20 Giravite per elettricisti per viti Torx®		1			
		 	98 26 25 Giravite per elettricisti per viti Torx®		1			
		 	98 24 01 Giravite per elettricisti per viti con impronta a croce, Phillips®	1				
		 	98 24 02 Giravite per elettricisti per viti con impronta a croce, Phillips®	1				
			361 252 1 Scalpello per elettricisti	Rennsteig		250 x 10 mm		
			005655 Cercafase, unipolare, 247			0,5 x 3,0 x 70 mm		
			004018 Set di chiavi a cricchetto Zyklop Metal 8100 SA 8, 28 pezzi	Wera		1/4"		
			003760 Chiave doppia jolly				10 x 13 mm	
			022086 Set chiavi esagonali				1,5 - 10 mm	
			90958 Chiave Express	Heyco		17 x 19 mm M 10		
			16640003 Lame cutter di sicurezza				18 mm	
			101-0300 Martelli per fabbri	Picard		300 g		
			340 250 1 Scalpello per muratori	Rennsteig		250 mm		
			02281 Livella a bolla d'aria tipo 70	Stabila		30 cm		
			71510-000 Metro pieghevole	Picard		2 m		
			6135-0 Tagliatubi	Zenten		3 - 35 mm / 1/8 - 1 1/2"		
00 21 19 LB	081616		KNIPEX L-BOXX®, vuoto, con pannello portautensili suddiviso in due parti				3200	
00 21 19 LB WK	081609		KNIPEX L-BOXX® pannello portautensili suddiviso in due parti				935	
00 21 19 LB LE	081975		KNIPEX L-BOXX®, vuota, senza pannello portautensili suddiviso in due parti				2200	

Valigia portautensili «BIG Twin»

Elettro

65 pezzi

00

21

Gusci in materiale plastico antiurto ABS con telaio e profili in alluminio
Con 14 utensili KNIPEX ed altri utensili di marca

- > Contenuto: 65 utensili di marca, in parte collaudati a norme VDE secondo DIN EN 60900
- > Gusci in materiale plastico antiurto ABS con telaio e profili in alluminio
- > Maniglia con comoda impugnatura e supporto per «Trolley» (articolo No. 00 21 40 T) incorporato nel fondo,
- > Apertura su uno o su entrambi i lati, fondo e coperchio sono apribili indipendentemente l'uno dall'altro
- > Stabile in tutte le posizioni tramite cerniere di bloccaggio del coperchio a 45° e 90° montate su ambo i lati
- > Serratura con combinazione a 3 cifre, 2 serrature a scatto per il fissaggio del fondo e 2 tiranti per il fissaggio del coperchio
- > Scomparto portadocumenti estraibile e pannello portautensili estraibile, correderabile su un lato, con 13 tasche portautensili
- > Fondo con altezza di 58 mm, con pannello di copertura con 6 ulteriori ampie tasche portautensili, e suddivisione tramite inserti flessibili
- > Dimensioni, esterne (l x h x p): 490 x 255x 410 mm
dimensioni, interne (l x h x p): 445 x (105 + 105) x 350 mm



00 21 40

00 21 40 LE

Senza utensili

Art. No.	EAN 4003773-				Quantità	Misura nominale	g
00 21 40	081968		Valigia portautensili «BIG Twin» Electro, 65 pezzi		1		11400
			00 11 01	KNIPEX TwinKey®, per tutti i sistemi di chiusura più comuni	1		
		⚡ 1000 V	08 26 145	Pinza universale con testa a punta	1	145 mm	
		⚡ 1000 V	12 42 195	MultiStrip 10	1	195 mm	
		⚡ 1000 V	13 86 200	Pinza per elettroinstallazioni	1	200 mm	
		⚡ 1000 V	16 95 01 SB	KNIPEX ErgoStrip®	1	135 mm	
		⚡ 1000 V	26 26 200	Pinza per meccanica – con becchi mezzotondi e tronchese (pinze a becchi di cicogna)	1	200 mm	
		⚡ 1000 V	70 06 160	Tronchese laterale per meccanica	1	160 mm	
		⚡ 1000 V	74 06 200	Tronchese laterale per meccanica tipo «forte»	1	200 mm	
			86 03 180	Pinza chiave	1	180 mm	
			87 01 180	KNIPEX Cobra® Pinza regolabile di nuova generazione per tubi e dadi	1	180 mm	
			97 53 04	Pinza per terminali a bussola, con regolazione automatica	1	180 mm	
		⚡ 1000 V	98 52	Coltello per elettricisti	1	185 mm	
		⚡ 1000 V	98 25 01 SL	Giravite per elettricisti (Slim) per viti con impronta a croce, Pozidriv®	1	PZ 1 x 80 mm	
		⚡ 1000 V	98 20 35 SL	Giravite per elettricisti (Slim) per viti con intaglio	1	0,6 x 3,5x100mm	
			05003484001	Set di ricambio lame VDE, 16 pezzi, slim	1		
			004018	Set di chiavi a cricchetto Zyklop Metal 8100 SA 8, 28 pezzi	1	1/4"	
			003760	Chiave doppia jolly	1	10 x 13 mm	
			101-0300	Martello per fabbri	1	300 g	
			361 252 1	Scalpello per elettricisti	1	250 x 10 mm	
			16135	Livella a bolla d'aria tipo 70 Electric	1	430 mm	
			18115	Mini livella Pocket Electric	1	68 mm	
00 21 40 LE	057673		Valigia portautensili «BIG Twin», vuoto				7550
00 21 40 T	062981		Trolley con rotelle per il trasporto di borse				1200

Valigia portautensili «BIG Twin Move» Elettro

65 pezzi

00
21

Con rotelle incorporate e staffa telescopica

Con 14 utensili KNIPEX ed altri utensili di marca

- > Contenuto: 65 utensili di marca, in parte collaudati a norme VDE secondo DIN EN 60900
- > Gusci in materiale plastico antiurto ABS con telaio e profili in alluminio
- > Maniglia ad estrazione incorporata nel fondo e coppia di rotelle esterne a scorrimento facilitato
- > Apertura su uno o su entrambi i lati, fondo e coperchio sono apribili indipendentemente l'uno dall'altro
- > Stabile in tutte le posizioni tramite cerniere di bloccaggio del coperchio a 45° e 90° montate su ambo i lati
- > Serratura con combinazione a 3 cifre, 2 serrature a scatto per il fissaggio del fondo e 2 tiranti per il fissaggio del coperchio
- > Scomparto portadocumenti estraibile e pannello portautensili estraibile con 13 tasche portautensili
- > Fondo altezza di 60 mm, suddivisibile in modo flessibile grazie a divisori; pannello portautensili come copertura con 13 tasche portautensili
- > Dimensioni, esterne (l x h x p): 510 x 270 x 410 mm
dimensioni interne (l x h x p): 480/445 x (105 + 105) x 370/330 mm



00 21 41 LE

Senza utensili

Art. No.	EAN 4003773-				Quantità	Misura nominale	g
00 21 41	082118		Valigia portautensili «BIG Twin Move» Elettro 65 pezzi				12675
			00 11 01	KNIPEX TwinKey®, per tutti i sistemi di chiusura più comuni	1		
		⚡ 1000V	08 26 145	Pinza universale con testa a punta	1	145 mm	
		⚡	12 42 195	KNIPEX MultiStrip 10, Pinza spelacavi automatica	1	195 mm	
		⚡ 1000V	13 86 200	Pinza per elettroinstallazioni	1	200 mm	
		⚡	16 95 01 SB	KNIPEX ErgoStrip®, Utensile spelacavi universale	1	135 mm	
		⚡ 1000V	26 26 200	Pinza per meccanica – con becchi mezzotondi con tronchese (pinza a becchi di cicogna)	1	200 mm	
		⚡ 1000V	70 06 160	Tronchese laterale per meccanica	1	160 mm	
			74 06 200	Tronchese laterale per meccanica tipo «forte»	1	200 mm	
			86 03 180	Pinza chiave	1	180 mm	
			87 01 180	KNIPEX Cobra®, Pinza regolabile di nuova generazione per tubi e dadi	1	180 mm	
		⚡	97 53 04	Pinza per terminali a bussola, con regolazione automatica, per crimpaggio laterale	1	180 mm	
		⚡ 1000V	98 52	Coltello per elettricisti	1	185 mm	
		⚡ 1000V	98 25 01 SL	Giraviti per elettricisti (Slim) per viti con impronta a croce, Pozidriv®	1	PZ 1 x 80 mm	
		⚡ 1000V	98 20 35 SL	Giraviti per elettricisti (Slim) per viti con intaglio	1	0,6 x 3,5 x 100 mm	
			05003484001	Set di ricambio lame VDE, 16 pezzi, slim	1		
			004018	Set di chiavi a cricchetto Zyklop Metal 8100 SA 8, 28 pezzi	1	1/4"	
			003760	Chiave doppia jolly	1	10 x 13 mm	
			3003010119	Martelli per fabbri	1	300 g	
			361 252 1	Scalpello per elettricisti	1	250 x 10 mm	
			16135	Livella a bolla d'aria tipo 70 Electric	1	430 mm	
			18115	Mini livella Pocket Electric	1	68 mm	
00 21 41 LE	071549		Valigia portautensili "BIG Twin-Move", vuota				

Borsa portautensili «Elettro»

23 pezzi

00
21

- > Esecuzione leggera in tessuto poliestere rinforzato altamente resistente
- > Pannello frontale ulteriormente rinforzato con profili in alluminio
- > Pannello frontale semi-apribile con asole portautensili regolabili e tasca portadocumenti sul lato esterno
- > Fondo zincato
- > Con maniglia e cinghia tracolla regolabile
- > Dimensioni, interne (l x p x h): 420 x 160 x 250 mm

00 21 02 LE

Senza utensili



00 21 02 EL

Art. No.	EAN					Quantità	Misura nominale	g
00 21 02 EL	4003773-081951		Borsa portautensili «Elettro» 23 pezzi					6700
		⚡ 1000 V	03 06 180	Pinza universale	Knipex	1	180 mm	
		⚡ 1000 V	11 06 160	Pinza spelacavi		1	160 mm	
		⚡ 1000 V	25 06 160	Pinza per meccanica – con becchi mezzotondi con tronchese, Pinza per radiotecnici		1	160 mm	
		⚡ 1000 V	70 06 160	Tronchese laterale per meccanica		1	160 mm	
		⚡ 1000 V	98 52	Coltello per elettricisti		1	185 mm	
		⚡ 1000 V	16 95 01 SB	KNIPLEX ErgoStrip®, Utensile spelacavi universale		1	135 mm	
			306125	Archetto per elettricisti	Haunstätter	1	150x240 mm	
			3185-04	Spatole per pittori, Legno di qualità	Maurerfreund	1	40 mm	
			30490-800	Martelli demolitori		1	800 g	
			3003010119	Martelli per fabbri	Picard	1	300 g	
			71510-000	Metro pieghevole		1	2 m	
			75040-015	Pennelli piatti		1	40 mm	
			75063-000	Bacinella gesso		1	127x94 mm	
			340 300 1	Scalpello per muratori	Rennsteig	1	300 x 29 mm	
			361 252 1	Scalpello per elettricisti		1	250 x 10 mm	
			98 20 25	Giraviti per elettricisti per viti con intaglio	Knipex	1	0,4 x 2,5 x 75 mm	
		⚡ 1000 V	98 20 35 SL			1	0,6 x 3,5 x 100 mm	
			98 20 55 SL	Giraviti per elettricisti (Slim) per viti con intaglio		1	1,0 x 5,5 x 115 mm	
			98 20 65 SL			1	1,2 x 6,5 x 150 mm	
		⚡ 1000 V	98 24 01 SL	Giraviti per elettricisti (Slim) per viti con impronta a croce, Phillips®		1	PH1 x 80 mm	
			98 24 02 SL		1	PH2 x 100 mm		
			465608	Cercafase, unipolare	Wera	1	0,5 x 3,0 x 70 mm	
		⚡ 1000 V	16 20 165	Utensile spelacavi	Knipex	1	165 mm	
00 21 02 LE	057499		Borsa portautensili «New Classic Basic», vuota					2970

Valigia portautensili «Elettro»

20 pezzi

00
21

- > Esecuzione altamente resistente in materiale ABS, colore nero
- > Doppio telaio in alluminio
- > Tasca portadocumenti e reggicoperchio
- > Maniglia robusta, ergonomica
- > 2 serrature a scatto
- > Con pannello portautensili estraibile all'interno del coperchio, con 15 tasche portautensili su un lato, 6 grandi tasche sull'altro lato ed uno scomparto largo 400 mm
- > Fondo con altezza di 58 mm, con pannello di copertura con 6 ulteriori ampie tasche portautensili, e suddivisione tramite inserti flessibili
- > Pannello di copertura e portautensili in materiale Con-Pearl®
- > Capacità di carico fino a 20 kg
- > Dimensioni, esterne (l x h x p): 480 x 180 x 365 mm
dimensioni, interne (l x h x p): 415 x 160 x 300 mm

00 21 20

Contenuto: 20 utensili di marca, in parte collaudati a norme VDE secondo DIN EN 60900

00 21 20 LE

Senza utensili



00 21 20

Art. No.	EAN 4003773-				Quantità	Misura nominale	g
00 21 20	052166		Valigia portautensili «Elettro» 20 pezzi				7225
		⚡ 1000 V	03 06 180	Pinza universale	1	180 mm	
		⚡	12 40 200	Pinza spelacavi frontale a regolazione automatica	1	200 mm	
		⚡	16 95 01 SB	KNIPEX ErgoStrip®, Utensile spelacavi universale	1	135 mm	
		⚡ 1000 V	26 16 200	Pinza per meccanica – con becchi mezzotondi con tronchese, (pinza a becchi di cicogna)	1	200 mm	
		⚡ 1000 V	26 26 200	Tronchese laterale per meccanica	1	200 mm	
		⚡ 1000 V	70 06 160	Tronchese laterale per meccanica	1	160 mm	
		⚡ 1000 V	74 06 160	Tronchese laterale per meccanica tipo «forte»	1	200 mm	
			86 03 180	Pinza chiave, combinazione di pinza e chiave in un unico utensile	1	180 mm	
			87 03 250	KNIPEX Cobra®, Pinza regolabile di nuova generazione per tubi e dadi	1	250 mm	
		⚡ 1000 V	95 16 200	Cesoia per cavi, con doppio tagliente	1	200 mm	
			98 20 25	Giraviti per elettricisti per viti con intaglio	1	0,6 x 3,5 x 100 mm	
		⚡ 1000 V	98 20 65 SL		1	1,2 x 6,5 x 150 mm	
			98 20 55 SL	Giraviti per elettricisti (Slim) per viti con intaglio	1	1,0 x 5,5 x 125 mm	
			98 20 40 SL		1	0,6 x 3,5 x 100 mm	
		⚡ 1000 V	98 24 01 SL	Giraviti per elettricisti (Slim) per viti con impronta a croce, Phillips®	1	PH1 x 80 mm	
			98 24 02 SL		1	PH2 x 80 mm	
		⚡ 1000 V	98 25 01 SL	Giraviti per elettricisti (Slim) per viti con impronta a croce, Pozidriv®	1	PZ1 x 80 mm	
			98 25 02 SL		1	PZ2 x 80 mm	
		⚡ 1000 V	98 52	Coltello per elettricisti	1	185 mm	
		⚡	005655	Cercafase, unipolare, 247	1	0,5 x 3,0 x 70 mm	
00 21 20 LE	044567		Valigia portautensili «Standard» vuota				4485

Valigia portautensili «Elettro»

23 pezzi

00
21

- > Contenuto: 23 utensili di marca, in parte collaudati a norme VDE secondo DIN EN/IEC 60900
- > Gusci in materiale plastico antiurto ABS con telaio e profili in alluminio
- > Tasca portadocumenti e asole portapenne
- > 1 pannello portautensili estraibile con asole elastiche su ambo i lati
- > 1 pannello di copertura con elastici di tenuta e panno protettivo
- > Fondo con capiente cassetto a divisori variabili (p. es. per strumenti di misura e controllo) misura interna: 420 x 320 x 85 mm
- > Robuste serrature in metallo con combinazione a tre cifre
- > Maniglia robusta, ergonomica
- > Piedini di appoggio su due lati
- > Colore: argento, effetto alluminio



00 21 30

Art. No.	EAN 4003773-			Quantità	Misura nominale	g
00 21 30	051084		Valigia portautensili «Electro» 23 pezzi			9440
			00 11 01 KNIPEX TwinKey®, per tutti i sistemi di chiusura più comuni	1		
		⚠ 1000 V	03 06 180 Pinza universale	1	180 mm	
		MM	12 40 200 Pinza spelacavi frontale a regolazione automatica	1	200 mm	
			16 95 01 SB KNIPEX ErgoStrip®, Utensile spelacavi universale	1	135 mm	
		⚠ 1000 V	26 16 200 Pinza per meccanica – con becchi mezzotondi con tronchese, (pinza a becchi di cicogna)	1	200 mm	
		⚠ 1000 V	26 26 200 Pinza per meccanica – con becchi mezzotondi con tronchese, (pinza a becchi di cicogna)	1	200 mm	
		⚠ 1000 V	70 06 125 Tronchese laterale per meccanica	1	125 mm	
			70 06 160 Tronchese laterale per meccanica	1	160 mm	
			86 03 180 Pinza chiave, combinazione di pinza e chiave in un unico utensile	1	180 mm	
			87 03 250 KNIPEX Cobra®, Pinza regolabile di nuova generazione per tubi e dadi	1	250 mm	
		⚠ 1000 V	92 27 62 Pinzetta di precisione	1	150 mm	
			98 20 25 Giraviti per elettricisti per viti con intaglio	1	0,4 x 2,5 x 75 mm	
			98 20 35 SL Giraviti per elettricisti (Slim) per viti con intaglio	1	0,6 x 3,5 x 100 mm	
		⚠ 1000 V	98 20 40 SL Giraviti per elettricisti (Slim) per viti con intaglio	1	0,8 x 4,0 x 100 mm	
			98 20 55 SL Giraviti per elettricisti (Slim) per viti con intaglio	1	1,0 x 5,5 x 125 mm	
			98 20 65 SL Giraviti per elettricisti (Slim) per viti con intaglio	1	1,2 x 6,5 x 150 mm	
			98 20 80 Giraviti per elettricisti per viti con intaglio	1	1,2 x 8,0 x 175 mm	
			98 24 00 Giravite per elettricisti per viti con impronta a croce, Phillips®	1	PH0 x 60 mm	
		⚠ 1000 V	98 24 01 SL Giraviti per elettricisti (Slim) per viti con impronta a croce, Phillips®	1	PH1 x 80 mm	
			98 24 02 SL Giraviti per elettricisti (Slim) per viti con impronta a croce, Phillips®	1	PH2 x 100 mm	
		⚠ 1000 V	98 25 01 SL Giraviti per elettricisti (Slim) per viti con impronta a croce, Pozidriv®	1	PZ1 x 80 mm	
			98 25 02 SL Giraviti per elettricisti (Slim) per viti con impronta a croce, Pozidriv®	1	PZ2 x 100 mm	
		⚠ 1000 V	98 56 Coltello per elettricisti, con lama intercambiabile	1		
00 21 30 LE	060697		Valigia portautensili, vuota			5450

Valigetta portautensili Sanitari

52 pezzi

00
21

- > Stabile valigetta portautensili per professionisti
- > Per svariati lavori in ambito sanitario e impiantistica domestica
- > Corredato da 52 utensili di marca
- > Possibilità di allestimento flessibili grazie agli inserti suddivisibili individualmente nel fondo profondo 60 mm e relativo pannello di copertura con sei grandi tasche portautensili
- > Cerniere di aggancio stabili mantengono aperto il coperchio all'occorrenza nonostante il peso degli utensili
- > Due serrature richiudibili in acciaio proteggono il contenuto della valigetta dai furti
- > Robusta e leggera, resistente e stabile alla torsione
- > Dimensioni, interne (l x h x p): 460 x 310 x 190 mm
- > Capacità di carico fino a 20 kg
- > Esecuzione altamente resistente in materiale ABS, colore nero
- > Pannelli di copertura e portautensili in materiale Con-Pearl®



00 21 21 HK S

Art. No.	EAN				Quantità	Misura nominale	g
00 21 21 HK S	4003773-080671			Valigetta portautensili Sanitari 24 pezzi	1		9600
			86 03 250	Pinza chiave, combinazione di pinza e chiave in un unico utensile	1	180 mm	
			87 01 250	KNIPEX Cobra®, Pinza regolabile di nuova generazione per tubi e dadi	1	250 mm	
			87 01 400	KNIPEX Cobra® XL, Pinza regolabile per tubi e dadi	1	400 mm	
			74 06 180	Tronchese laterale per meccanica tipo «forte»		180 mm	
			26 16 200	Pinza per meccanica – con becchi mezzotondi con tronchese, (pinza a becchi di cicogna)		200 mm	
			00 11 01	KNIPEX TwinKey®, per tutti i sistemi di chiusura più comuni			
			006110	Giraviti per elettricisti per viti con intaglio, 160i	1	0,6 x 3,5 x 100 mm	
			006120		1	1,0 x 5,5 x 125 mm	
			006172		1	TX15 x 80 mm	
			006174	Giravite per elettricisti per viti Torx®, 167 i	1	TX20 x 80 mm	
			006176		1	TX25 x 80 mm	
			006152	Giraviti per elettricisti, per viti con impronta a croce Phillips®, 162i PH	1	PH1 x 80 mm	
			006154		1	PH2 x 100 mm	
			018266	Cacciavite-scalpello punta a taglio, 932 A	1	1,2 x 7,0 x 125 mm	
			018268		1	1,6 x 9,0 x 150 mm	
			005655	Cercafase, unipolare, 247	1	0,5 x 3,0 x 70 mm	
			004018	Set di chiavi a cricchetto Zyklop Metal 8100 SA 8, 28 pezzi	1	1/4"	
			003760	Chiave doppia jolly	1	10 x 13 mm	
			022086	Set chiavi esagonali	1	1,5 - 10 mm	
			90958	Chiave Express	1	17 x 19 mm M 10	
			16640003	Lame cutter di sicurezza	1	18 mm	
			101-0300	Martelli per fabbri	1	300 g	
			340 250 1	Scalpello per muratori	1	250 mm	
			02281	Livella a bolla d'aria tipo 70	1	30 cm	

Valigia universale

48 pezzi

con utensili di sicurezza per lavori sugli impianti elettrici

IEC 60900 DIN EN 60900

98

9

98 99 14

- > Esecuzione altamente resistente in materiale ABS rosso; contenente un assortimento di utensili KNIPEX collaudati a norma DIN EN/IEC 60900 per lavori sugli impianti elettrici, inoltre teli di gomma, pinze di serraggio e guanti
- > Profili in alluminio con anelli a «D» per inserimento di cinghia a tracolla e pannello intermedio fisso, stabile e corredabile su entrambi i lati
- > Maniglia con comoda impugnatura e supporto per «Trolley» (articolo No. 00 21 40 T) incorporato nel fondo
- > Cerniere metalliche
- > Capacità di carico fino a 30 kg
- > Apertura su uno o su entrambi i lati, fondo e coperchio sono apribili indipendentemente l'uno dall'altro
- > Stabile in tutte le posizioni tramite cerniere di bloccaggio del coperchio a 45° e 90° montate su ambo i lati
- > Serratura con combinazione a 3 cifre, 2 serrature a scatto per il fissaggio del fondo e 2 tiranti per il fissaggio del coperchio
- > Scomparto portadocumenti estraibile e pannello portautensili estraibile, corredabile su un lato, con 13 tasche portautensili
- > 2 serrature a scatto per il fissaggio del fondo

- > Fondo con altezza di 58 mm, con pannello di copertura con 6 ulteriori ampie tasche portautensili, e suddivisione tramite inserti flessibili
- > Dimensioni, esterne (l x h x p): 490 x 255x 410 mm
- > Dimensioni, interne (l x h x p): 445 x (105 + 105) x 350 mm

00 21 40 T

- > Impugnatura telescopica con rotelle per il trasporto di valigie
- > Utilizzabile con le borse: 00 21 40 LE borsa portautensili «BIG Twin»; 98 99 14 borsa universale
- > Impugnatura regolabile in altezza con sistema di bloccaggio
- > Meccanismo di arresto incorporato per il fissaggio sulla borsa; per un rapido montaggio/smontaggio
- > Con due rotelle a facile scorrimento
- > Dimensioni: 60 x 245 x 400 (1000) mm (posizione estratta)

98 99 14



























**Product-Highlights**

70 06 160		98 52		28 20 25		98 40	
95 17 200		98 00 10		98 42		98 64 02	
88 07 250		98 01 10		98 47 10		98 67 05	



00 21 40 T



Art. No.	EAN 4003773-				Quantità	⚖ g
98 99 14	026655			Valigia universale 48 pezzi		16250
		 	03 07 200	Pinza universale	1	
		 	70 07 160	Tronchese laterale per meccanica	1	
		 	88 07 250	KNIPLEX Alligator®, Pinza regolabile per tubi e dadi	1	
		 	95 17 200	Cesoia per cavi, con doppio tagliente	1	
			98 00 10		1	
			98 00 13		1	
			98 00 14	Chiave a forchetta	1	
			98 00 17		1	
			98 00 19		1	
			98 00 22		1	
			98 01 10		Chiave poligonale	1
		 	98 01 13	1		
			98 01 14	1		
			98 01 17	1		
			98 01 19	1		
			98 01 22	1		
		 	98 67 05	Copertina, in gomma	3	
			98 20 25	Giraviti per elettricisti per viti con intaglio	1	
		 	98 20 40		1	
			98 20 55		1	
			98 20 65		1	
		 	98 24 01	Giravite per elettricisti per viti con impronta a croce, Phillips®	1	
			98 24 02		1	
		 	98 40	Leva a T con impugnatura fissa, con attacco quadro 1/2"	1	
			98 42	Leva a cricchetto, con attacco quadro 1/2"	1	
		 	98 45 125	Prolunga, con attacco quadro interno/esterno 1/2"	1	
			98 45 250		1	
			98 47 10	Chiave a bussola per viti esagonali, con attacco quadro interno 1/2"	1	
			98 47 11		1	
			98 47 12		1	
			98 47 13		1	
		 	98 47 14		1	
			98 47 17		1	
			98 47 19		1	
			98 47 22		1	
			98 47 24		1	
		 	98 52	Coltello per elettricisti	1	
			98 53 03	Lame spelacavi per cavi a sezione tonda	1	
		 	98 64 02	Pinza di serraggio, in resina sintetica	6	
			98 65 40	Guanti per elettricisti	1	
98 99 14 LE	060703			Valigia universale vuota		8235
00 21 40 T	062981			Trolley con rotelle per il trasporto di borse		1200

Assortimenti di pinze per anelli di sicurezza

4 pezzi

00
19

- > Astuccio di materiale sintetico molto resistente
- > Con pratica chiusura rapida, regolabile

00 19 56 / 00 19 56 V01

Quattro pinze per anelli di sicurezza interni ed esterni

00 19 57 / 00 19 57 V01

Quattro pinze di precisione per anelli di sicurezza per massime esigenze



00 19 56



00 19 57



00 19 56 V01



00 19 57 V01

Art. No.	EAN			Forma	Per fori Ø mm	Punte Ø mm	Quantità	g
00 19 56	4003773-030973		Assortimento di pinze per anelli di sicurezza 4 pezzi					670
		☉	44 11 J2	Pinza per anelli di sicurezza, per anelli di sicurezza interni a fori	punte diritte	19 - 60	1,8	1
		☉ ∠90°	44 21 J21	Pinza per anelli di sicurezza, per anelli di sicurezza interni a fori	becchi piegati	19 - 60	1,8	1
		☉ MM	46 11 A2	Pinza per anelli di sicurezza, per anelli di sicurezza esterni su alberi	punte diritte	19 - 60	1,8	1
		☉ ∠90° MM	46 21 A21	Pinza per anelli di sicurezza, per anelli di sicurezza esterni su alberi	becchi piegati	19 - 60	1,8	1
00 19 56 V01	081548	☉	44 11 J1	Pinza per anelli di sicurezza, per anelli di sicurezza interni a fori	punte diritte	12 - 25	1,3	1
		☉	44 11 J2	Pinza per anelli di sicurezza, per anelli di sicurezza interni a fori		19 - 60	1,8	1
		☉ MM	46 11 A1	Pinza per anelli di sicurezza, per anelli di sicurezza esterni su alberi		10 - 25	1,3	1
		☉ MM	46 11 A2	Pinza per anelli di sicurezza, per anelli di sicurezza esterni su alberi		19 - 60	1,8	1
00 19 57	050056		Assortimento di pinze di precisione per anelli di sicurezza 4 pezzi					665
		☉	48 11 J1	Pinza di precisione per anelli di sicurezza, per anelli di sicurezza interni a fori	punte diritte	12 - 25	1,3	1
		☉	48 11 J2	Pinza di precisione per anelli di sicurezza, per anelli di sicurezza interni a fori		19 - 60	1,8	1
		☉ MM	49 11 A1	Pinza di precisione per anelli di sicurezza, per anelli di sicurezza esterni su alberi		10 - 25	1,3	1
		☉ MM	49 11 A2	Pinza di precisione per anelli di sicurezza, per anelli di sicurezza esterni su alberi		19 - 60	1,8	1
00 19 57 V01	081555	☉	48 11 J2	Pinza di precisione per anelli di sicurezza, per anelli di sicurezza interni a fori	punte diritte	19 - 60	1,3	1
		☉ ∠90°	48 21 J21	Pinza di precisione per anelli di sicurezza, per anelli di sicurezza interni a fori	becchi piegati	19 - 60	1,8	1
		☉ MM	49 11 A2	Pinza di precisione per anelli di sicurezza, per anelli di sicurezza esterni su alberi	punte diritte	19 - 60	1,3	1
		☉ ∠90° MM	49 21 A21	Pinza di precisione per anelli di sicurezza, per anelli di sicurezza esterni su alberi	becchi piegati	19 - 60	1,8	1
00 19 56 LE	035954		Borsa portautensili avvolgibile, vuota					171

Assortimenti di pinze per anelli di sicurezza

8 pezzi

00
19

- > Astuccio di materiale sintetico molto resistente
- > Con pratica chiusura rapida, regolabile

00 19 58 V01

Otto pinze per anelli di sicurezza interni ed esterni

00 19 58 V02

Otto pinze di precisione per anelli di sicurezza per massime esigenze

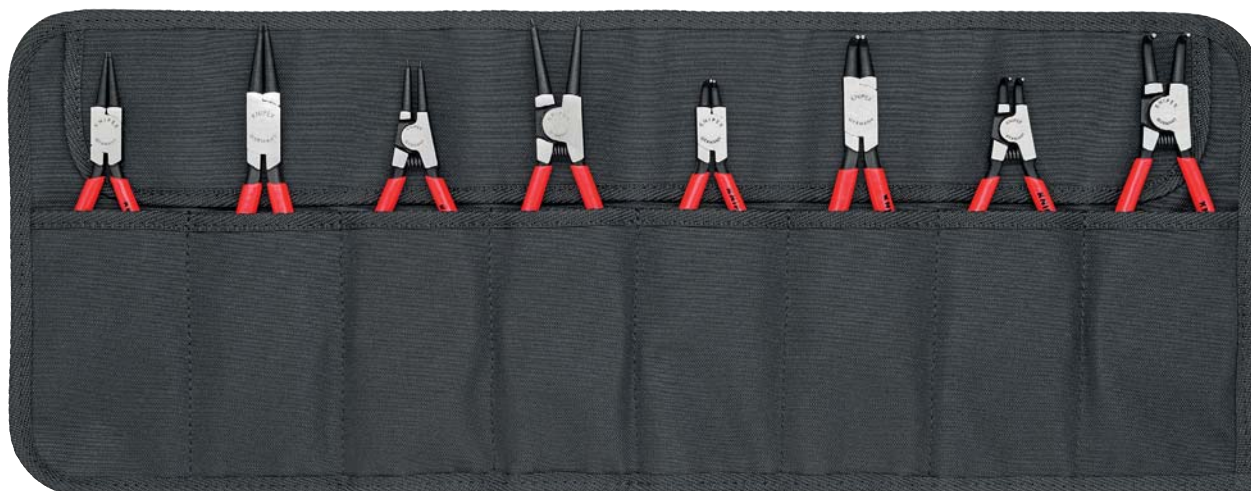

00 19 58 V01



00 19 58 V02

Art. No.	EAN			Forma	Per fori Ø mm	Punte Ø mm	Quantità	g
00 19 58 V01	081562		Assortimento di pinze per anelli di sicurezza 8 pezzi					1156
		⊙	44 11 J1	Pinza per anelli di sicurezza, per anelli di sicurezza interni a fori	punte diritte	12 - 25	1,3	1
		⊙	44 11 J2			19 - 60	1,8	1
		⊙ ∠90°	44 21 J11		becchi piegati	12 - 25	1,3	1
		⊙ ∠90°	44 21 J21			19 - 60	1,8	1
		⊙ MM	46 11 A1	Pinza per anelli di sicurezza, per anelli di sicurezza esterni su alberi	punte diritte	10 - 25	1,3	1
		⊙ MM	46 11 A2			19 - 60	1,8	1
		⊙ ∠90° MM	46 21 A11		becchi piegati	10 - 25	1,3	1
		⊙ ∠90° MM	46 21 A21			19 - 60	1,8	1
00 19 58 V02	081579		Assortimento di pinze per anelli di sicurezza 8 pezzi					1357
		⊙	48 11 J1	Pinza di precisione per anelli di sicurezza, per anelli di sicurezza interni a fori	punte diritte	12 - 25	1,3	1
		⊙	48 11 J2			19 - 60	1,8	1
		⊙ ∠90°	48 21 J11		becchi piegati	12 - 25	1,3	1
		⊙ ∠90°	48 21 J21			19 - 60	1,8	1
		⊙ MM	49 11 A1	Pinza di precisione per anelli di sicurezza, per anelli di sicurezza esterni su alberi	punte diritte	10 - 25	1,3	1
		⊙ MM	49 11 A2			19 - 60	1,8	1
		⊙ ∠90°	49 21 A11		becchi piegati	10 - 25	1,3	1
		⊙	49 21 A21			19 - 60	1,8	1
00 19 58 LE	081920		Borsa portautensili avvolgibile, vuota					281

Assortimento in borsa avvolgibile

15 pezzi

00
19

Con utensili di sicurezza per lavori sugli impianti elettrici

- > Astuccio di materiale sintetico molto resistente
- > Con pratica chiusura rapida, regolabile
- > Dotata di un assortimento di utensili KNIPEX ad alto isolamento per lavori sugli impianti elettrici



98 99 13

Art. No.	EAN 4003773-			Quantità	g
98 99 13	026648		Assortimento in borsa avvolgibile 15 pezzi		2455
			03 07 200	Pinza universale	1
			11 07 160	Pinza spelacavi	1
			26 17 200	Pinza per meccanica – con becchi mezzotondi con tronchese, (pinza a becchi di cicogna)	1
			70 07 160	Tronchese laterale per meccanica	1
			95 17 200	Cesoia per cavi, con doppio tagliente	1
			98 00 10		1
			98 00 13		1
			98 00 14	Chiave a forchetta	1
			98 00 17		1
			98 00 19		1
			98 20 25		1
			98 20 40	Giraviti per elettricisti per viti con intaglio	1
			98 20 55		1
			98 20 65		1
			98 52	Coltello per elettricisti	1
98 99 13 LE	028888		Borsa portautensili avvolgibile, vuota		325

Borsa portautensili avvolgibile

11 pezzi

00
19

- > Per tecnici delle telecomunicazioni ed elettricisti
- > Astuccio di materiale sintetico molto resistente
- > Con pratica chiusura rapida, regolabile
- > Contenente 8 pinze e 3 giraviti
- > Pinze con teste cromate e manici rivestiti in materiale bicomponente
- > Giravite collaudato secondo le norme VDE secondo DIN EN 60900 1000V



00 19 41

Art. No.	EAN 4003773-			Quantità	g
00 19 41	024729		Borsa portautensili avvolgibile 11 pezzi		1620
			03 05 160	Pinza universale	1
			11 05 160	Pinza spelacavi	1
			25 05 160	Pinza per meccanica – con becchi mezzotondi con tronchese, (pinza per radiotecnici)	1
			30 15 160	Pinza per meccanica – a becchi lunghi	1
			30 35 160		1
			31 15 160	Pinza prensile, (a becchi lunghissimi)	1
			67 05 140	Tronchese per meccanica con tagliente frontale - tipo «forte»	1
			70 05 140	Tronchese laterale per meccanica	1
			98 20 25	Giraviti per elettricisti per viti con intaglio	1
			98 20 40		1
			98 24 01	Giravite per elettricisti per viti con impronta a croce, Phillips®	1
00 19 41 LE	035930		Borsa portautensili avvolgibile, vuota		205

Set pinze chiave

5 pezzi

00
19

- > Astuccio di materiale sintetico molto resistente
- > Chiusura a strappo
- > Allestito cad. con 1 articolo 86 03 125 / 150 / 180 / 250 / 300

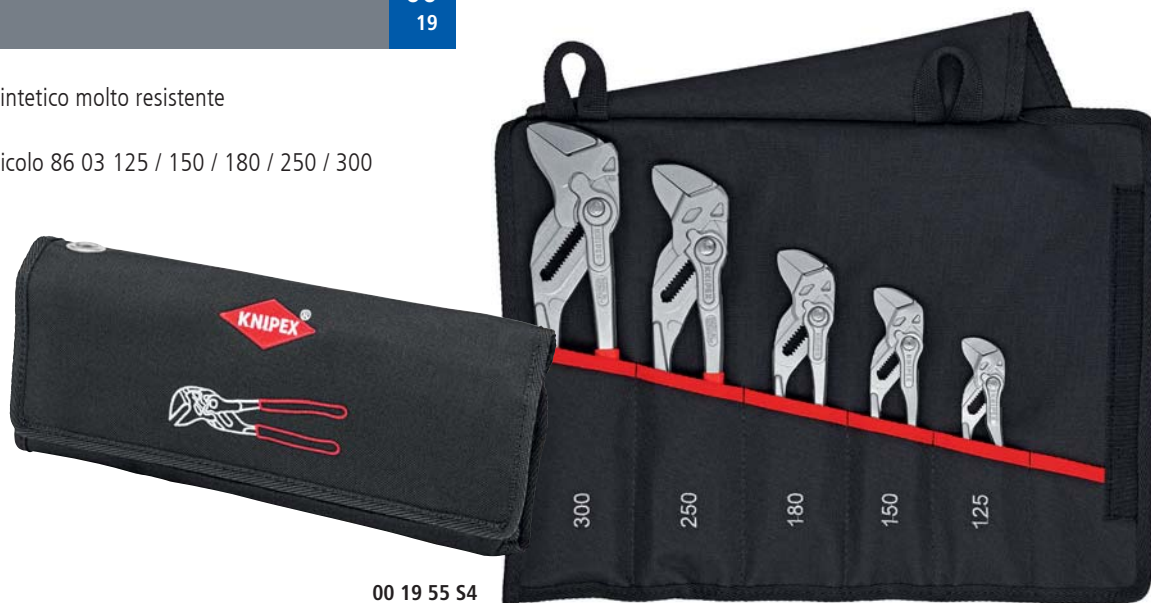

00 19 55 S4

Art. No.	EAN 4003773-				Quantità	g
00 19 55 S4	077817		Set pinze chiave			2060
			86 03 125	Pinza chiave piccola, combinazione di pinza e chiave in un unico utensile	1	
			86 03 150	Pinza chiave piccola, combinazione di pinza e chiave in un unico utensile	1	
			86 03 180		1	
			86 03 250	Pinza chiave, combinazione di pinza e chiave in un unico utensile	1	
			86 03 300		1	

Set Cobra®

5 pezzi

00
19

- > Astuccio di materiale sintetico molto resistente
- > Chiusura a strappo
- > Allestimento cad. con 1 articolo 87 01 125 / 150 / 180 / 250 / 300



00 19 55 S5 LE



00 19 55 S5

Art. No.	EAN 4003773-				Quantità	g
00 19 55 S5	082613		Set Cobra® 5 pezzi			1567
			87 01 125	KNIPEX Cobra®, Pinza regolabile di nuova generazione per tubi e dadi	1	
			87 01 150		1	
			87 01 180		1	
			87 01 250		1	
			87 01 300		1	

Mini set pinze

in tasca portautensili

00
20

- > Astuccio portautensili in tessuto poliestere altamente resistente, con chiusura a strappo e asola per cintura
- > Elegante imballo in cartone con perforazione per espositore self-service
- > Dimensioni (l x h x p): 70 x 170 x 50 mm



00 20 72 V01



00 20 72 V02



00 20 72 V04



00 20 72 V06

Art. No.	EAN			Quantità	g
00 20 72 V01	4003773-070832		Mini set pinze in tasca portautensili, 2 pezzi		350
			86 03 150 Pinza chiave piccola, combinazione di pinza e chiave in un unico utensile	1	
			87 01 125 KNIPEX Cobra®, Pinza regolabile di nuova generazione per tubi e dadi	1	
00 20 72 V02	075851		Mini set pinze in tasca portautensili, 2 pezzi		390
			74 01 160 Tronchese laterale per meccanica tipo «forte»	1	
			87 01 150 KNIPEX Cobra®, Pinza regolabile di nuova generazione per tubi e dadi	1	
00 20 72 V04	078920		Mini set pinze in tasca portautensili, 2 pezzi		264
			86 03 125 Pinza chiave piccola, combinazione di pinza e chiave in un unico utensile	1	
			87 01 125 KNIPEX Cobra®, Pinza regolabile di nuova generazione per tubi e dadi	1	
00 20 72 V06	081937		Mini set pinze in tasca portautensili, 2 pezzi		355
			08 22 145 Pinza universale con testa a punta	1	
			87 01 150 KNIPEX Cobra®, Pinza regolabile di nuova generazione per tubi e dadi	1	
00 19 72 LE	070191		Tasca portautensili per cintura		

Assortimenti di pinze

00
31



Art. No.	EAN			Quantità	g
00 31 20 V01	4003773-077251		Assortimento utensili		520
			87 01 180 KNIPEX Cobra®, Pinza regolabile di nuova generazione per tubi e dadi	1	
			87 01 250	1	
00 31 20 V02	077268		Assortimento utensili		535
			88 01 180 KNIPEX Alligator®, Pinza regolabile per tubi e dadi	1	
			88 01 250	1	
00 31 20 V03	078104		Assortimento utensili		600
			86 03 180 Pinza chiave, combinazione di pinza e chiave in un unico utensile	1	
			87 01 250 KNIPEX Cobra®, Pinza regolabile di nuova generazione per tubi e dadi	1	

Valigia compatta

4 pezzi
con utensili a norma VDE

00
20

- > Valigetta multiuso in robusta resina sintetica antiurto
- > Interno in schiuma multicellulare per contenere pinze diverse
- > Dimensioni, esterne (l x h x p): 327 x 65 x 275 mm

00 20 15















Pinze collaudate secondo le norme VDE secondo DIN EN/IEC 60900 1000V, pinze in esecuzione 6

00 21 15 LE

Senza utensili



00 20 15

Art. No.	EAN 4003773-				Quantità	g
00 20 15	024804		Valigia compatta 4 pezzi			1430
		   	03 06 180	Pinza universale	1	
		  	11 06 160	Pinza spelacavi	1	
		   	26 16 200	Pinza per meccanica – con becchi mezzotondi con tronchese (pinza a becchi di cicogna)	1	
		  	70 06 160	Tronchese laterale per meccanica	1	
00 21 15 LE	045175		Valigia portautensili vuota			530

Valigia portautensili

7 pezzi
con assortimento adatto per montaggi elettrici

00
21

- > Valigetta multiuso in robusta resina sintetica antiurto
- > Interno in schiuma multicellulare per contenere pinze diverse
- > Dimensioni, esterne (l x h x p): 327 x 65 x 275 mm

00 21 15















Tutti gli utensili, con eccezione della pinza regolabile per tubi e dadi, collaudati a norme VDE secondo DIN EN/IEC 60900

00 21 15 LE

Senza utensili



00 21 15

Art. No.	EAN 4003773-				Quantità	Misura nominale	g
00 21 15	042853		Valigia portautensili 7 pezzi				1520
		  	03 06 180	Pinza universale	1	180 mm	
		  	26 16 200	Pinza per meccanica – con becchi mezzotondi con tronchese (pinza a becchi di cicogna)	1	200 mm	
		 	70 06 160	Tronchese laterale per meccanica	1	160 mm	
			88 03 180	KNIPEX Alligator®, Pinza regolabile per tubi e dadi	1	180 mm	
		 	006100	Giraviti per elettricisti per viti con intaglio, 160i	1	0,4 x 2,5 x 80 mm	
			006115		1	0,8 x 4,0 x 100 mm	
		 	006152	Giraviti per elettricisti, per viti con impronta a croce Phillips®, 162i PH	1	PH1 x 80 mm	
00 21 15 LE	045175		Valigia portautensili vuota				530

Assortimenti di pinze in inserti in materiale espanso

00
20

- > In inserto protettivo preformato in materiale espanso per banchi di lavoro e carrelli portautensili
- > Per la conservazione ordinata degli utensili
- > Cavità preformate per l'alloggiamento preciso delle pinze
- > Dimensioni dell'inserto in materiale espanso (l x h x p): 335 x 33 x 165 mm
- > Materiale: robusto materiale espanso bicolore a pori chiusi



00 20 01 V02



00 20 01 V09



00 20 01 V15



00 20 01 V16



00 20 01 V17

Art. No.	EAN 4003773-			Quantità	g
00 20 01 V02	069652		Assortimento di pinze «SRZ» sei pinze di precisione per anelli di sicurezza in inserto di materiale espanso		915
			48 11 J1	Pinza di precisione per anelli di sicurezza, per anelli di sicurezza interni a fori	1
			48 11 J2		1
			48 21 J21		1
			49 11 A1	Pinza di precisione per anelli di sicurezza, per anelli di sicurezza esterni su alberi	1
			49 11 A2		1
			49 21 A21		1
00 20 01 V09	073291		Assortimento di pinze «SRZ II» quattro pinze di precisione per anelli di sicurezza in inserto di materiale espanso		820
			48 11 J2	Pinza di precisione per anelli di sicurezza, per anelli di sicurezza interni a fori	1
			48 21 J21		1
			49 11 A2	Pinza di precisione per anelli di sicurezza, per anelli di sicurezza esterni su alberi	1
			49 21 A21		1
00 20 01 V15	081586		Assortimento di pinze «Basic»		1121
			03 02 180	Pinza universale	1
			26 12 200	Pinza per meccanica – con becchi mezzotondi con tronchese, (pinza a becchi di cicogna)	1
			74 02 180	Tronchese laterale per meccanica tipo «forte»	1
			87 01 250	KNIPEX Cobra®, Pinza regolabile di nuova generazione per tubi e dadi	1
00 20 01 V16	081593		Assortimento di pinze «Automobile»		850
			08 21 145	Pinza universale con testa a punta	1
			74 01 180	Tronchese laterale per meccanica tipo «forte»	1
			28 71 280	Pinza per meccanica, con profili trasversali	1
			28 81 280		1
00 20 01 V17	081944		Assortimento di pinze «Basic Cromato»		1140
			03 05 180	Pinza universale	1
			26 15 200	Pinza per meccanica – con becchi mezzotondi con tronchese (pinza a becchi di cicogna)	1
			74 05 180	Tronchese laterale per meccanica tipo «forte»	1
			87 05 250	KNIPEX Cobra®, Pinza regolabile di nuova generazione per tubi e dadi	1

Astucci con pinze per elettronica

per impiego su componenti elettrici

00
20**00 20 16**

Assortimento di 7 utensili, contenente 6 pinze per elettronica e 1 pinzetta di precisione; astuccio di materiale sintetico molto resistente, fissaggio utensili con elastici, chiusura a cerniera

00 20 16 P

Con assortimento di 6 utensili, contenente 6 pinze per elettronica di precisione; astuccio di materiale sintetico molto resistente, fissaggio utensili con elastici, chiusura a cerniera

00 20 16 P ESD

Con assortimento di 6 utensili, contenente 6 pinze per elettronica di precisione «ESD», esecuzione a dispersione elettrica; astuccio di materiale sintetico molto resistente, fissaggio utensili con elastici, chiusura a cerniera

00 20 16



00 20 16 P ESD



Art. No.	EAN 4003773-	Contenuto	g
00 20 16	022619	35 12 115 / 35 22 115 / 35 32 115 / 64 32 120 / 77 02 115 / 77 42 115 / 92 34 36	720
00 20 16 P	063223	34 12 130 / 34 22 130 / 34 32 130 / 79 02 120 / 79 02 120 / 79 02 125 / 79 42 125	575
00 20 16 P ESD	063230	34 12 130 ESD / 34 22 130 ESD / 34 32 130 ESD / 79 02 120 ESD / 79 02 125 ESD / 79 42 125 ESD	585

Assortimento di pinze di precisione per anelli di sicurezza

8 pezzi

00
21

- > Valigetta in robusta resina sintetica antiurto
- > Contenente pinze di precisione per anelli di sicurezza per massime esigenze
- > Cavità preformate per l'alloggiamento preciso delle pinze
- > Per la conservazione ordinata degli utensili
- > Dimensioni, esterne (l x h x p): 260 x 80 x 210 mm



00 21 25

Art. No.	EAN 4003773-			Quantità	g
00 21 25	050131		Assortimento di pinze di precisione per anelli di sicurezza		1635
			48 11 J1	Pinza di precisione per anelli di sicurezza, per anelli di sicurezza interni a fori	1
			48 11 J2		1
			49 11 A1	Pinza di precisione per anelli di sicurezza, per anelli di sicurezza esterni su alberi	1
			49 11 A2		1
			48 21 J11	Pinza di precisione per anelli di sicurezza, per anelli di sicurezza interni a fori	1
			48 21 J21		1
			49 21 A11	Pinza di precisione per anelli di sicurezza, per anelli di sicurezza esterni su alberi	1
			49 21 A21		1

Set di utensili

00
20

- > Utensili in confezione di plastica termoformata con coperchio trasparente
- > Assortimento in elegante confezione con foro per espositore self-service
- > Dimensioni (l x h x p): 170 x 370 x 40 mm

**00 20 09 V01 Assortimento Bestseller**

Pinze con teste pulite e impugnature rivestite in resina sintetica o in materiale bicomponente

Art. No.	EAN 4003773-				Quantità	Misura nominale	g
00 20 09 V01	073994		Assortimento Bestseller				950
			03 02 180	Pinza universale	1	180 mm	
			70 02 160	Tronchese laterale per meccanica	1	160 mm	
			87 01 250	KNIPEX Cobra®, Pinza regolabile di nuova generazione per tubi e dadi	1	250 mm	

**00 20 09 V02 Assortimento Cobra®**

Pinze bonderizzate grigie, manici rivestiti in resina sintetica antiscivolo

Art. No.	EAN 4003773-				Quantità	Misura nominale	g
00 20 09 V02	074793		Assortimento Cobra®				1220
			87 01 180	KNIPEX Cobra®, Pinza regolabile di nuova generazione per tubi e dadi	1	180 mm	
			87 01 250		1	250 mm	
			87 01 300		1	300 mm	

**00 20 09 V03 Assortimento Alligator®**

Pinze con teste pulite; manici rivestiti in resina sintetica antiscivolo

Art. No.	EAN 4003773-				Quantità	Misura nominale	g
00 20 09 V03	074809		Assortimento Alligator®				1195
			88 01 180	KNIPEX Alligator®, Pinza regolabile per tubi e dadi	1	180 mm	
			88 01 250		1	250 mm	
			88 01 300		1	300 mm	

**00 20 10 Assortimento utensili tipo «forte»**

Pinze con teste pulite e manici rivestiti in resina sintetica

Art. No.	EAN 4003773-				Quantità	Misura nominale	g
00 20 10	010388		Assortimento utensili tipo «forte»				990
			02 01 180	Pinza universale tipo «forte»	1	180 mm	
			74 01 160	Tronchese laterale per meccanica tipo «forte»	1	160 mm	
			87 01 250	KNIPEX Cobra®, Pinza regolabile di nuova generazione per tubi e dadi	1	250 mm	

**00 20 11 Assortimento di montaggio**

Pinze con manici rivestiti in materiale bicomponente

Art. No.	EAN				Quantità	Misura nominale	g
00 20 11	4003773-012405			Assortimento di montaggio			810
			03 02 180	Pinza universale	1	180 mm	
			26 12 200	Pinza per meccanica – con becchi mezzotondi con tronchese (pinza a becchi di cicogna)	1	200 mm	
			70 02 160	Tronchese laterale per meccanica	1	160 mm	

**00 20 12 Assortimento sicurezza**

Pinze collaudate a norme VDE secondo DIN EN/IEC 60900 1000V, pinze cromate; manici rivestiti in materiale multicomponente

Art. No.	EAN				Quantità	Misura nominale	g
00 20 12	4003773-012412			Assortimento sicurezza			960
			03 06 180	Pinza universale	1	180 mm	
			26 16 200	Pinza per meccanica – con becchi mezzotondi con tronchese, (pinza a becchi di cicogna)	1	200 mm	
			70 06 160	Tronchese laterale per meccanica	1	160 mm	

00 20 13 Assortimento di utensili VDE

Utensili collaudati a norma VDE secondo DIN EN/IEC 60900 1000V, pinze cromate; manici rivestiti in materiale multicomponente; con 3 giraviti WERA



Art. No.	EAN				Quantità	Misura nominale	g
00 20 13	4003773-043287			Assortimento di utensili VDE			850
			26 16 200	Pinza per meccanica – con becchi mezzotondi con tronchese, (pinza a becchi di cicogna)	1	200 mm	
			70 06 160	Giraviti per elettricisti per viti con intaglio, 160i	1	160 mm	
			006110	Giraviti per elettricisti per viti con intaglio, 160i	1	0,6 x 3,5 x 100 mm	
			006120	Giraviti per elettricisti per viti con intaglio, 160i	1	1,0 x 5,5 x 125 mm	
			006154	Giraviti per elettricisti, per viti con impronta a croce Phillips®, 162i PH	1	PH2 x 100 mm	

Set di utensili

00
20

- > Utensili in confezione di plastica termoformata con coperchio trasparente
- > Assortimento in elegante confezione con foro per espositore self-service
- > Dimensioni (l x h x p): 170 x 370 x 40 mm

**00 20 12 V01 Pacchetto giraviti**

Punta brunita;
impugnatura isolante, in materiale
bicomponente, collaudato VDE

Art. No.	EAN				Quantità	Misura nominale	g
00 20 12 V01	4003773-075523			Pacchetto giraviti			610
			98 20 30	Giraviti per elettricisti per viti con intaglio	1	3,0 mm	
		⚠ 1000 V	98 20 40		1	4,0 mm	
			98 20 55		1	5,5 mm x 125 mm	
			98 20 65		1	6,5 mm	
			98 24 01	Giravite per elettricisti per viti con impronta a croce, Phillips®	1	PH 1	
		⚠ 1000 V	98 24 02		1	PH 2	

**00 20 12 V02 Assortimento giraviti VDE Intaglio / Phillips®**

Punta brunita;
impugnatura isolante, in materiale
bicomponente, collaudato VDE

Art. No.	EAN				Quantità	Misura nominale	g	
00 20 12 V02	4003773-075523			Assortimento giraviti VDE Intaglio / Phillips®			550	
			98 20 30	Giraviti per elettricisti per viti con intaglio	1	3,0 mm		
		⚠ 1000 V	98 20 40 SL		Giraviti per elettricisti (Slim) per viti con intaglio	1	4,0 mm	
			98 20 55 SL			1	5,5 mm	
			98 20 65 SL			1	6,5 mm	
			98 24 01 SL	Giraviti per elettricisti (Slim) per viti con impronta a croce, Phillips®	1	PH1		
		⚠ 1000 V	98 24 02 SL		1	PH2		

**00 20 12 V03 Assortimento giraviti VDE Phillips® / Pozidriv®**

Punta brunita;
impugnatura isolante, in materiale
bicomponente, collaudato VDE

Art. No.	EAN				Quantità	Misura nominale	g	
00 20 12 V03	4003773-082545			Assortimento giraviti VDE Phillips® / Pozidriv®			500	
			98 24 00	Giravite per elettricisti per viti con impronta a croce, Phillips®	1	PH0		
		⚠ 1000 V	98 24 01 SL		Giraviti per elettricisti (Slim) per viti con impronta a croce, Phillips®	1	PH1	
			98 24 02 SL			1	PH2	
			98 25 00	Giravite per elettricisti per viti con impronta a croce, Pozidriv®	1	PZ0		
		⚠ 1000 V	98 25 01 SL		Giraviti per elettricisti (Slim) per viti con impronta a croce, Pozidriv®	1	PZ1	
			98 25 02 SL			1	PZ2	

**00 20 12 V04 Assortimento giraviti VDE Intaglio / Phillips® / Pozidriv®**

Punta brunita;
impugnatura isolante, in materiale
bicomponente, collaudato VDE

Art. No.	EAN				Quantità	Misura nominale	g	
00 20 12 V04	4003773-	082552		Assortimento giraviti VDE Intaglio / Phillips® / Pozidriv®			509	
			▲ 1000 V ⚡ ⚠	98 20 25	Knipex	Giraviti per elettricisti per viti con intaglio	1	2,5 mm
				98 20 40 SL		Giraviti per elettricisti (Slim) per viti con intaglio	1	4,0 mm
			▲ 1000 V ⚡ ⚠	98 24 01 SL		Giraviti per elettricisti (Slim) per viti con impronta a croce, Phillips®	1	PH1
				98 24 02 SL			1	PH2
			▲ 1000 V ⚡ ⚠	98 25 01 SL		Giraviti per elettricisti (Slim) per viti con impronta a croce, Pozidriv®	1	PZ1
				98 25 02 SL			1	PZ2

**00 20 12 V05 Assortimento giraviti VDE Positivo-negativo / intaglio**

Punta brunita;
impugnatura isolante, in materiale
bicomponente, collaudato VDE

Art. No.	EAN				Quantità	Misura nominale	g	
00 20 12 V05	4003773-	082569		Assortimento giraviti VDE Positivo-negativo / intaglio			510	
			▲ 1000 V ⚡ ⚠	98 20 25	Knipex	Giraviti per elettricisti per viti con intaglio	1	2,5 mm
				98 20 40 SL		Giraviti per elettricisti (Slim) per viti con intaglio	1	4,0 mm
			▲ 1000 V ⚡ ⚠	98 24 01 SLS		Giraviti (Slim) PlusMinus, Phillips®	1	PH1
				98 24 02 SLS			1	PH2
			▲ 1000 V ⚡ ⚠	98 25 01 SLS		Giraviti (Slim) PlusMinus, Pozidriv®	1	PZ1
				98 25 02 SLS			1	PZ2

Valigia portautensili «Robust23»

vuota

00
21

- > Valigia in polipropilene antiurto adatta al trasporto aereo
- > Ermetica alla polvere e all'acqua
- > Valvola automatica di compensazione della pressione
- > Stabile alla temperatura da -30°C a +80°C
- > Dispositivo per lucchetto
- > Tasca portadocumenti; pannelli portautensili in Con-Pearl® con 35 tasche corredebili
- > 2 divisori in alluminio per la ripartizione individuale del fondo
- > Volume: 23 l
- > Capacità di carico fino a 25 kg



00 21 35 LE

Art. No.	EAN 4003773-	Larghezza esterna (interna) mm	Altezza esterna (interna) mm	Profondità esterna (interna) mm	g
00 21 35 LE	077596	470 (437)	190 (172)	370 (307)	4800

Valigia portautensili «Robust34»

vuota

00
21

Per le condizioni di impiego più difficili: ermetica alla polvere e all'acqua e resistente alle temperature

- > Valigia in polipropilene antiurto adatta al trasporto aereo
- > Ermetica alla polvere e all'acqua
- > Valvola automatica di compensazione della pressione
- > Stabile alla temperatura da -30°C a +80°C
- > Dispositivo per lucchetto
- > Tasca portadocumenti; pannelli portautensili in Con-Pearl® con 42 tasche corredebili e 67 asole portautensili
- > Fondo richiudibile, suddivisibile in modo individuale grazie al sistema di divisori in alluminio
- > Manico bicomponente ergonomico
- > Volume: 34 l
- > Capacità di carico fino a 25 kg



00 21 36 LE

Art. No.	EAN 4003773-	Larghezza esterna (interna) mm	Altezza esterna (interna) mm	Profondità esterna (interna) mm	g
00 21 36 LE	082576	510 (480)	215 (199)	419 (356)	7100

Valigia portautensili «Robust45»con rotelle incorporate e manico telescopico
vuota00
21

Per le condizioni di impiego più difficili: ermetica alla polvere e all'acqua e resistente alle temperature

- > Valigia in polipropilene antiurto adatta al trasporto aereo
- > Ermetica alla polvere e all'acqua
- > Valvola automatica di compensazione della pressione
- > Stabile alla temperatura da -30°C a +80°C
- > Dispositivo per lucchetto
- > Tasca portadocumenti; pannelli portautensili in Con-Pearl® con 54 tasche corredate e 94 asole portautensili
- > Fondo richiudibile, suddivisibile in modo individuale grazie al sistema di divisori in alluminio
- > Manico bicomponente ergonomico
- > Con due rotelle a facile scorrimento
- > Con manico telescopico
- > Volume: 45 l
- > Capacità di carico fino a 35 kg



00 21 37 LE

Art. No.	EAN 4003773-	Larghezza esterna (interna) mm	Altezza esterna (interna) mm	Profondità esterna (interna) mm	g
00 21 37 LE	082590	609 (540)	263 (229)	428 (364)	10800

KNIPEX L-BOXX®

vuota, con pannello portautensili suddiviso

00
21Robusto cofanetto in materiale ABS antiurto
Per l'impiego mobile

- > Robusto cofanetto in materiale ABS antiurto
- > Protezione dagli schizzi d'acqua
- > Possibilità di agganciare più box tra loro in modo affidabile
- > Ripartizione interna flessibile
- > Per ridurre l'ingombro, la maniglia può essere incassata in un'apposita cavità predisposta nel coperchio
- > Manici di forma ergonomica e rivestimenti laterali supplementari per una presa flessibile e confortevole
- > Con pannello portautensili suddiviso in due parti, in tessuto poliesteri altamente resistente
- > I pannelli portautensili sono uniti tra loro dal velcro
- > Coperchio con 10 tasche portautensili e 10 asole elastiche
- > Sezione fondo superiore con 7 tasche portautensili e asola per agganciare il pannello portautensili; serve anche per rialzo e disposizione della L-BOXX®
- > Sezione fondo inferiore con 7 tasche portautensili e 7 asole elastiche
- > Capacità di carico fino a 25 kg



00 21 19 LB



00 21 19 LB LE



00 21 19 LB WK

Art. No.	EAN 4003773-		
00 21 19 LB	081616	KNIPEX L-BOXX®, vuota, con pannello portautensili suddiviso	3200
00 21 19 LB WK	081609	pannello portautensili suddiviso KNIPEX L-BOXX®	953
00 21 19 LB LE	081975	KNIPEX L-BOXX®, vuota, senza pannello portautensili suddiviso	2200

Valigia portautensili «BIG Twin-Move»

con rotelle incorporate e staffa telescopica, vuota

00
21

- > Esecuzione altamente resistente in materiale ABS, colore nero
- > Profili in alluminio e pannello intermedio fisso, stabile e corredabile su entrambi i lati con molteplici possibilità di allestimento grazie agli elastici di tenuta e alle 12 piccole tasche
- > Maniglia ad estrazione incorporata nel fondo e coppia di rotelle esterne a scorrimento facilitato
- > Capacità di carico fino a 30 kg
- > Apertura su uno o su entrambi i lati (forma a V); fondo e coperchio sono apribili indipendentemente l'uno dall'altro in modo parziale o completo; stabile in tutte le posizioni di apertura; speciali pattini proteggono il pavimento e assicurano stabilità
- > Con serratura
- > Scomparto portadocumenti estraibile e pannello portautensili estraibile con 13 tasche portautensili
- > Fondo altezza di 60 mm, suddivisibile in modo flessibile grazie a divisori; pannello portautensili come copertura con 13 tasche portautensili

**00 21 41 LE**

Art. No.	EAN	Larghezza esterna (interna) mm	Altezza esterna (interna) mm	Profondità esterna (interna) mm	 g
00 21 41 LE	4003773-071549	510 (480/445)	270 (105)	410 (370/330)	8600

Valigia portautensili «BIG Twin»

vuota

**00
21****00 21 40 LE**

- > Esecuzione altamente resistente in materiale ABS, colore nero
- > Profili in alluminio con anelli a «D» per inserimento di cinghia a tracolla e pannello intermedio fisso, stabile e corredabile su entrambi i lati
- > Maniglia con comoda impugnatura e supporto per «Trolley» (articolo No. 00 21 40 T) incorporato nel fondo
- > Cerniere metalliche
- > Capacità di carico fino a 30 kg
- > Apertura su uno o su entrambi i lati, fondo e coperchio sono apribili indipendentemente l'uno dall'altro
- > Stabile in tutte le posizioni tramite cerniere di bloccaggio del coperchio a 45° e 90° montate su ambo i lati
- > Serratura con combinazione a 3 cifre, 2 serrature a scatto per il fissaggio del fondo e 2 tiranti per il fissaggio del coperchio
- > Comparto portadocumenti estraibile e pannello portautensili estraibile, corredabile su un lato, con 13 tasche portautensili
- > 2 serrature a scatto per il fissaggio del fondo
- > Fondo con altezza di 58 mm, con pannello di copertura con 6 ulteriori ampie tasche portautensili, e suddivisione tramite inserti flessibili
- > Dimensioni, esterne (l x h x p): 490 x 255x 410 mm
dimensioni, interne (l x h x p): 445 x (105 + 105) x 350 mm

00 21 40 T

- > Impugnatura telescopica con rotelle per il trasporto di valigie
- > Utilizzabile con le borse: 00 21 40 LE borsa portautensili «BIG Twin»; 98 99 14 borsa universale
- > Impugnatura regolabile in altezza con sistema di bloccaggio
- > Meccanismo di arresto incorporato per il fissaggio sulla borsa; per un rapido montaggio/smontaggio
- > Con due rotelle a facile scorrimento
- > Dimensioni: 60 x 245 x 400 (1000) mm (posizione estratta)

**00 21 40 LE**

Art. No.	EAN 4003773-	Larghezza esterna (interna) mm	Altezza esterna (interna) mm	Profondità esterna (interna) mm	g
00 21 40 LE	057673	490 (445)	255 (105 + 105)	410 (350)	7550
00 21 40 T00 21 40 T	062981062981				1200
00 21 40 T00 21 40 T	062981062981	Trolley con rotelle per il trasporto di borse			

Borsa portautensili

vuota

**00
21****Borsa portautensili compatta per tecnici d'assistenza**

- > Riponibile nella KNIPEX BIG Twin 00 21 40 LE / 00 21 41 LE e nelle altre comuni valigie portautensili
- > Con 8 tasche e 7 asole portautensili
- > Asola posteriore per il fissaggio ad un trolley
- > Borsa portautensili compatta per tecnici d'assistenza
- > In tessuto poliestere altamente resistente, con cerniera

**00 21 11 LE**

Art. No.	EAN 4003773-	Larghezza mm	Altezza mm	Profondità mm	g
00 21 11 LE	077718	410	60	290	450

Valigia portautensili «Basic»

vuota

00
21

- > Esecuzione altamente resistente in materiale ABS, colore nero
- > Profili in alluminio con anelli a «D» per inserimento di cinghia a tracolla fornita in dotazione
- > Serratura con combinazione a 3 cifre, 2 serrature a scatto per il fissaggio del fondo e 2 tiranti per il fissaggio del coperchio
- > Maniglia robusta, ergonomica
- > Cerniere metalliche
- > Reggicoperchio con meccanismo a cerniera
- > Tasca portadocumenti all'interno del coperchio
- > Con pannello portautensili estraibile all'interno del coperchio, con 9 tasche portautensili ed un'asola elastica su un lato e 10 tasche strette ed una ampia sull'altro lato
- > Fondo con altezza di 55 mm, con pannello di copertura con 6 ulteriori ampie tasche portautensili ed uno scomparto, con possibilità di fissaggio
- > Capacità di carico: 15 kg



00 21 05 LE

Art. No.	EAN 4003773-	Larghezza esterna (interna) mm	Altezza esterna (interna) mm	Profondità esterna (interna) mm	g
00 21 05 LE	056904	465 (440)	200 (180)	410 (350)	5680

Valigia portautensili «Standard»

vuota

00
21

- > Esecuzione altamente resistente in materiale ABS, colore nero
- > Doppio telaio in alluminio
- > Tasca portadocumenti e reggicoperchio
- > Maniglia robusta, ergonomica
- > 2 serrature a scatto
- > Con pannello portautensili estraibile all'interno del coperchio, con 15 tasche portautensili su un lato, 6 grandi tasche sull'altro lato ed uno scomparto largo 400 mm
- > Fondo con altezza di 58 mm, con pannello di copertura con 6 ulteriori ampie tasche portautensili, e suddivisione tramite inserti flessibili
- > Pannello di copertura e portautensili in materiale Con-Pearl®
- > Capacità di carico fino a 20 kg



00 21 20 LE

Art. No.	EAN 4003773-	Larghezza esterna (interna) mm	Altezza esterna (interna) mm	Profondità esterna (interna) mm	g
00 21 20 LE	044567	480 (460)	175 (170)	370 (310)	4485

Valigia portautensili «Classic II»

vuota

00
21

- > Esecuzione altamente resistente in materiale ABS, colore nero
- > Doppio telaio in alluminio
- > Tasca portadocumenti e reggicoperchio
- > Maniglia robusta in materiale bicomponente con impugnatura anatomica
- > 2 serrature a scatto
- > Tasca portadocumenti all'interno del coperchio
- > 1 pannello portautensili con supporto CP-7 (alto 11 mm) sul lato superiore
- > 1 pannello portautensili estraibile con supporto CP-7 (alto 11 mm) sul lato superiore ed un supporto CP-7 (alto 15 mm) sul lato inferiore
- > Fondo con altezza di 58 mm, con inserti flessibili e pannello di copertura con supporto CP - 7 (alto 25 mm), con possibilità di fissaggio
- > Pannello di copertura e portautensili in materiale Con-Pearl®
- > Capacità di carico fino a 30 kg



00 21 32 LE

Art. No.	EAN 4003773-	Larghezza esterna (interna) mm	Altezza esterna (interna) mm	Profondità esterna (interna) mm	g
00 21 32 LE	057536	480 (415)	180 (160)	365 (300)	5235

Borsa portautensili e porta Notebook

per tecnici d'assistenza

vuota

00
21

- > Tasca interna imbottita per Notebook e documenti DIN A4; in più 1 scomparto DIN A4 con zip
- > Borsa chiudibile a 90° con 8 tasche portautensili e taschino interno
- > Retro della borsa con 5 tasche portautensili e 3 scomparti porta penna
- > 1 pannello portautensili estraibile con 8 tasche sul lato anteriore e 2 file di elastici di tenuta sul retro
- > Fondo protetto contro agli spruzzi d'acqua
- > Cinghia tracolla regolabile con chiusura rapida
- > Con due manici di trasporto
- > In tessuto poliestere altamente resistente



00 21 10 LE

Art. No.	EAN 4003773-	Larghezza mm	Altezza mm	Profondità mm	g
00 21 10 LE	074472	440	200	340	2700

Borsa portautensili «New Classic Basic»

vuota

00
21

- > Esecuzione leggera in tessuto poliestere rinforzato altamente resistente
- > Pannello frontale ulteriormente rinforzato con profili in alluminio
- > Pannello frontale semi-apribile con asole portautensili regolabili e tasca portadocumenti sul lato esterno
- > Fondo zincato
- > Con maniglia e cinghia tracolla regolabile



00 21 02 LE

Art. No.	EAN 4003773-	Larghezza esterna (interna) mm	Altezza esterna (interna) mm	Profondità esterna (interna) mm	⚖ g
00 21 02 LE	057499	420	250	160	3400

Borsa portautensili tradizionale

vuota

00
21

- > In tessuto poliestere altamente resistente
- > Per utensili con lunghezza fino a 450 mm circa
- > Con tasca portadocumenti sul retro
- > Con maniglia e cinghia tracolla regolabile
- > Cinturino in pelle
- > Dimensioni, esterne (l x h x p):
520 x 200 x 230 mm
- > dimensioni, interne (l x h x p):
490 x 140 x 155 mm



00 21 07 LE



Art. No.	EAN 4003773-	Larghezza esterna (interna) mm	Altezza esterna (interna) mm	Profondità esterna (interna) mm	⚖ g
00 21 07 LE	071358	520	200	230	1510

Borsa portautensili «LightPack»

vuota

00
21

- > Apribile su entrambi i lati
- > In tessuto poliestere altamente resistente, con cerniera e chiusura a velcro
- > Asole portautensili sui lati interni
- > Fondo in materiale sintetico
- > Maniglia in acciaio con soft-grip
- > Cinghia tracolla (utilizzabile anche come portautensili) con taschino per telefono cellulare
- > Capacità di carico fino a 20 kg



00 21 08 LE



Art. No.	EAN 4003773-	Larghezza mm	Altezza mm	Profondità mm	 g
00 21 08 LE	077787	480	380	300	2800

Tasca portautensili per cintura

per due pinze

00
19

- > Per 2 pinze da 150 mm
- > In tessuto poliestere altamente resistente
- > Chiusura a strappo
- > Con alloggiamento elastico laterale per torcia, penna o altro
- > Con pratica asola



00 19 72 LE

Tasca portautensili per cintura

vuota

00
19

- > In tessuto poliestere altamente resistente e cuoio
- > Con scomparti per un massimo di 8 utensili
- > Asole portautensili in pelle, rivettate
- > Con moschettone



00 19 73 LE

Art. No.	EAN 4003773-	Larghezza mm	Altezza mm	Profondità mm	 g
00 19 72 LE	070191	65	155	25	65

Art. No.	EAN 4003773-	Larghezza mm	Altezza mm	Profondità mm	 g
00 19 73 LE	072065	170	235	75	210

00 11 01	156	00 20 16 P	266	01 06 160	32	09 11 240	33	13 46 165	52	22 02 140	65	30 21 140	68
00 11 02	157	00 20 16 P	301	01 06 160	210	09 12 240	33	13 46 165	212	22 02 160	65	30 21 160	68
00 11 03	157	00 20 16 P ESD	266	01 06 190	32	09 12 240 T	33	13 62 180	53	22 05 140	65	30 21 190	68
00 11 04	157	00 20 16 P ESD	301	01 06 190	210	10 98 I220	140	13 66 180	53	22 05 160	65	30 23 140	68
00 11 06	157	00 20 17	266	02 01 180	29	10 99 I220	140	13 66 180	213	22 06 160	65	30 25 140	68
00 11 06 V01	157	00 20 18	266	02 01 200	29	11 01 160	44	13 66 180 T	213	22 06 160	214	30 25 160	68
00 11 07	158	00 20 18 ESD	266	02 01 225	29	11 02 160	44	13 66 180 T	53	23 01 140	37	30 25 190	68
00 11 08	158	00 20 72 V01	298	02 02 180	29	11 05 160	44	13 81 200	35	25 01 125	38	30 31 160	68
00 11 17	159	00 20 72 V02	298	02 02 200	29	11 06 160	212	13 82 200	35	25 01 140	38	30 33 160	68
00 11 V50	155	00 20 72 V04	298	02 02 225	29	11 06 160	44	13 82 200 T	35	25 01 160	38	30 35 140	68
00 19 41	296	00 20 72 V06	298	02 02 225 T	29	11 06 160 T	44	13 86 200	35	25 02 140	38	30 35 160	68
00 19 41 LE	296	00 21 02 EL	288	02 05 180	29	11 06 160 T	212	13 86 200	215	25 02 160	38	30 36 160	217
00 19 55 S4	121	00 21 02 LE	288	02 05 200	29	11 07 160	212	13 91 200	35	25 03 125	38	30 36 160	68
00 19 55 S4	297	00 21 02 LE	312	02 05 225	29	11 07 160	44	13 92 200	35	25 05 140	38	30 41 160	155
00 19 55 S4 LE	297	00 21 05 LE	310	02 06 180	29	11 12 160	44	13 96 200	35	25 05 160	38	31 11 160	67
00 19 55 S5	127	00 21 07 LE	312	02 06 180	210	11 82 130	44	13 96 200	215	25 06 160	38	31 15 160	67
00 19 55 S5	297	00 21 08 LE	313	02 06 200	29	11 92 140	45	13 96 200 T	35	25 06 160	216	31 21 160	67
00 19 55 S5 LE	297	00 21 10 LE	311	02 06 200	210	12 11 180	47	13 96 200 T	215	25 06 160 T	38	31 25 160	67
00 19 56	85	00 21 11 LE	309	02 06 225	29	12 12 02	47	14 22 160	45	25 06 160 T	216	32 11 135	69
00 19 56	294	00 21 15	243	02 06 225	210	12 12 06	47	14 25 160	45	25 21 160	38	32 21 135	69
00 19 56 LE	85	00 21 15	299	02 07 200	29	12 12 10	47	14 26 160	45	25 25 160	38	32 31 135	69
00 19 56 LE	294	00 21 15 LE	243	02 07 200	210	12 12 11	47	14 26 160	214	25 26 160	38	33 01 160	69
00 19 56 V01	85	00 21 15 LE	299	02 07 225	29	12 12 12	47	15 11 120	51	25 26 160	216	33 03 160	69
00 19 56 V01	294	00 21 15 LE	243	02 07 225	210	12 12 13	47	15 19 005	51	26 11 200	41	34 12 130	262
00 19 57	85	00 21 15 LE	299	03 01 140	28	12 12 14	47	15 19 006	51	26 12 200	41	34 12 130 ESD	262
00 19 57	294	00 21 19 LB E	284	03 01 160	28	12 19 02	47	15 19 008	51	26 12 200 T	41	34 22 130	262
00 19 57 V01	85	00 21 19 LB LE	284	03 01 180	28	12 19 06	47	15 19 010	51	26 13 200	41	34 22 130 ESD	262
00 19 57 V01	294	00 21 19 LB LE	285	03 01 200	28	12 19 10	47	15 51 160	54	26 15 200	41	34 32 130	262
00 19 58 LE	86	00 21 19 LB LE	307	03 01 250	28	12 19 11	47	15 61 160	54	26 15 200 T	41	34 32 130 ESD	262
00 19 58 LE	295	00 21 19 LB S	285	03 02 160	28	12 19 12	47	15 81 160	54	26 16 200	41	34 42 130	262
00 19 58 V01	86	00 21 19 LB WK	284	03 02 180	28	12 19 13	47	16 20 16 SB	54	26 16 200	216	34 42 130 ESD	262
00 19 58 V01	295	00 21 19 LB WK	285	03 02 200	28	12 19 14	47	16 20 165 SB	54	26 16 200 T	41	34 52 130	262
00 19 58 V02	86	00 21 19 LB WK	307	03 05 140	28	12 19 180	47	16 20 28 SB	54	26 16 200 T	216	34 52 130 ESD	262
00 19 58 V02	295	00 21 20	289	03 05 160	28	12 21 180	47	16 29 165	54	26 17 200	41	35 11 115	263
00 19 72 LE	298	00 21 20 LE	310	03 05 180	28	12 29 180	47	16 30 135 SB	55	26 17 200	216	35 12 115	263
00 19 72 LE	313	00 21 20 LE	289	03 05 200	28	12 40 200	49	16 30 145 SB	55	26 21 200	41	35 12 115 ESD	264
00 19 73 LE	313	00 21 21 HK S	291	03 06 160	28	12 42 195	48	16 39 135	55	26 22 200	41	35 22 115	263
00 20 01 V02	87	00 21 25	88	03 06 160	211	12 49 01	49	16 40 150	56	26 22 200 T	41	35 22 115 ESD	264
00 20 01 V02	300	00 21 25	301	03 06 180	28	12 49 02	49	16 49 150	56	26 25 200	41	35 31 115	263
00 20 01 V09	87	00 21 30	290	03 06 180	211	12 49 03	49	16 60 05 SB	57	26 25 200 T	41	35 32 115	263
00 20 01 V09	300	00 21 32 LE	311	03 06 180 T	28	12 49 04	49	16 60 06 SB	57	26 26 200	216	35 32 115 ESD	264
00 20 01 V15	300	00 21 35 LE	306	03 06 180 T	211	12 49 05	49	16 60 100 SB	58	26 26 200	41	35 41 115	263
00 20 01 V16	300	00 21 36	281	03 06 200	28	12 49 21	48	16 64 125 SB	58	26 26 200 T	41	35 42 115	263
00 20 01 V17	300	00 21 36 LE	306	03 06 200	211	12 49 23	48	16 65 125 SB	58	26 26 200 T	216	35 42 115 ESD	264
00 20 03 SB	88	00 21 37		03 07 160	28	12 50 200	49	16 80 125 SB	59	26 27 200	216	35 52 145	263
00 20 03 V02	89	00 21 37 LE	307	03 07 160	211	12 59 01	49	16 85 125 SB	59	26 27 200	41	35 62 145	263
00 20 04 SB	88	00 21 40	286	03 07 180	28	12 59 02	49	16 90 130 SB	59	27 01 160	37	35 72 145	263
00 20 04 V01	89	00 21 40 LE	286	03 07 180	211	12 62 180	49	16 95 01 SB	61	28 01 200	65	35 82 145	263
00 20 09 V01	302	00 21 40 LE	309	03 07 200	28	12 64 180	50	16 95 02 SB	61	28 21 200	65	36 12 130	265
00 20 09 V01	304	00 21 40 T	247	03 07 200	211	12 69 21	49	19 01 130	37	28 71 280	66	36 22 125	265
00 20 09 V02	302	00 21 40 T	286	03 07 250	28	12 69 23	49	19 03 130	37	28 81 280	66	36 32 125	265
00 20 09 V03	302	00 21 40 T	293	03 07 250	211	12 69 31	50	20 01 125	64	29 11 160	67	37 11 125	70
00 20 09 V04	305	00 21 40 T	309	08 05 110	32	12 74 180 SB	50	20 01 140	64	29 21 160	67	37 13 125	70
00 20 10	302	00 21 41	287	08 21 145	31	12 79 31	50	20 01 160	64	29 25 160	67	37 21 125	70
00 20 11	303	00 21 41 LE	287	08 22 145	31	12 80 040 SB	50	20 01 180	64	30 11 140	68	37 23 125	70
00 20 12	303	00 21 41 LE	308	08 22 145 T	31	12 80 100 SB	50	20 02 140	64	30 11 160	68	37 31 125	70
00 20 12 V02	304	00 31 20 V01	298	08 25 145	31	12 82 130 SB	51	20 02 160	64	30 11 190	68	37 33 125	70
00 20 12 V03	304	00 31 20 V02	298	08 26 145	31	12 85 100 SB	51	20 05 140	64	30 13 140	68	37 41 125	70
00 20 12 V05	305	00 31 20 V03	298	08 26 145	211	13 01 160	36	20 05 160	64	30 13 160	68	37 43 125	70
00 20 13	303	0021 19 LB	284	08 26 145 T	31	13 02 160	36	20 06 160	64	30 15 140	68	38 11 200	71
00 20 15	243	0021 19 LB	285	08 26 145 T	211	13 05 160	36	20 06 160	215	30 15 160	68	38 15 200	71
00 20 15	299	0021 19 LB	307	09 01 240	33	13 05 160 T	36	22 01 125	65	30 15 190	68	38 21 200	71
00 20 16	266	0021 36 LE	281	09 02 240	33	13 42 165	52	22 01 140	65	30 16 160	68	38 25 200	71
00 20 16	301	0021 37 LE	283	09 02 240 T	33	13 45 165	52	22 01 160	65	30 16 160	217	38 31 200	71

38 35 200	71	46 11 G3	84	50 00 210	92	70 06 140	100	74 02 140	105	77 22 130	257	83 30 010	135
38 41 190	71	46 11 G4	84	50 00 225	92	70 06 160	218	74 02 160	105	77 32 115	257	83 30 015	135
38 45 190	71	46 13 A0	77	50 00 250	92	70 06 160	101	74 02 180	105	77 32 115 ESD	258	83 30 020	135
38 71 200	71	46 13 A1	77	50 00 300	92	70 06 160 T	101	74 02 200	105	77 32 120 H	259	83 30 030	135
38 91 200	71	46 13 A2	77	50 01 160	92	70 06 160 T	218	74 02 200 T	105	77 32 120 H ESD	259	83 60 010	135
38 95 200	71	46 13 A3	77	50 01 180	92	70 06 180	100	74 02 250	105	77 41 115	257	83 60 015	135
40 04 180	72	46 19 A5	82	50 01 210	92	70 06 180	217	74 02 250 T	105	77 42 115	257	83 60 020	135
40 04 250	72	46 19 A6	82	50 01 225	92	70 06 180 T	217	74 05 140	105	77 42 115 ESD	258	83 61 010	135
40 14 250	72	46 20 A51	82	50 01 250	92	70 06 180 T	100	74 05 160	105	77 42 130	257	83 61 015	135
41 04 180	73	46 20 A61	82	50 01 300	92	70 07 160	101	74 05 180	105	77 52 115	257	83 61 020	135
41 04 250	73	46 21 A01	77	51 01 210	92	70 07 160	218	74 05 200	105	77 52 115 ESD	258	84 11 200	148
41 04 300	73	46 21 A11	77	55 00 300	93	70 07 180	100	74 05 250	105	77 72 115	257	84 21 200	148
41 14 250	73	46 21 A21	77	58 30 225	93	70 07 180	217	74 06 160	105	77 72 115 ESD	258	85 01 250	123
41 24 225	73	46 21 A31	77	61 01 200	114	70 11 110	100	74 06 160	219	78 03 125	251	85 51 180 A	149
41 34 165	73	46 21 A41	77	61 02 200	114	70 15 110	100	74 06 180	219	78 03 125 ESD	251	85 51 180 C	151
41 44 200	73	46 23 A01	77	62 12 120	261	70 26 160	101	74 06 180	105	78 03 140	252	85 51 250 A	149
42 14 280	72	46 23 A11	77	64 01 115	261	70 26 160	218	74 06 200	105	78 03 140 ESD	252	85 51 250 AF	150
42 24 280	72	46 23 A21	77	64 02 115	261	71 01 160	108	74 06 200	219	78 13 125	251	85 51 250 C	151
42 34 280	72	46 23 A31	77	64 02 115 ESD	261	71 01 200	108	74 06 200 T	105	78 13 125 ESD	251	85 59 250 A	149
42 44 280	72	46 29 A51	82	64 11 115	261	71 01 250	111	74 06 200 T	219	78 23 125	251	85 59 250 A	150
44 10 J5	82	46 29 A61	82	64 12 115	261	71 02 200	108	74 06 250	219	78 31 125	251	85 59 250 C	151
44 10 J6	82	46 31 A02	77	64 12 115 ESD	261	71 02 200 T	108	74 06 250	105	78 41 125	251	86 01 250	121
44 11 J0	76	46 31 A12	77	64 22 115	261	71 12 200	108	74 06 250 T	219	78 61 125	251	86 02 250	121
44 11 J1	76	46 31 A22	77	64 32 120	261	71 21 200	109	74 06 250 T	105	78 61 125 ESD	251	86 03 125	121
44 11 J2	76	46 31 A32	77	64 32 120 ESD	261	71 22 200	109	74 07 200	105	78 61 140	252	86 03 150	121
44 11 J3	76	46 31 A42	77	64 42 115	261	71 22 200 T	109	74 07 200	219	78 61 140 ESD	252	86 03 180	121
44 11 J4	76	48 11 J0	78	64 52 115	261	71 31 200	109	74 07 250	219	78 71 125	251	86 03 250	121
44 13 J0	76	48 11 J1	78	64 62 120	261	71 31 250	111	74 07 250	105	78 71 125 ESD	251	86 03 300	121
44 13 J1	76	48 11 J2	78	64 62 120 ESD	261	71 32 200	109	74 12 160	105	78 81 125	251	86 03 400	122
44 13 J2	76	48 11 J3	78	64 72 120	261	71 32 200 T	109	74 12 180	105	78 91 125	251	86 05 150	121
44 13 J3	76	48 11 J4	78	67 01 140	114	71 41 200	109	74 21 200	105	79 02 120	254	86 05 180	121
44 13 J4	76	48 21 J01	78	67 01 160	114	71 72 460	112	74 21 250	105	79 02 120 ESD	255	86 05 180 T	121
44 19 J5	82	48 21 J11	78	67 01 200	114	71 72 610	112	74 22 200	105	79 02 125	254	86 05 250	121
44 19 J6	82	48 21 J21	78	67 05 140	114	71 72 760	112	74 22 200 T	105	79 02 125 ESD	255	86 05 250 T	121
44 20 J51	82	48 21 J31	78	67 05 160	114	71 72 910	112	74 22 250	105	79 12 125	254	86 06 250	121
44 20 J61	82	48 21 J41	78	67 05 200	114	71 79 460	112	74 22 250 T	105	79 12 125 ESD	255	86 07 250	220
44 21 J01	76	48 31 J0	79	68 01 160	93	71 79 610	112	74 91 250	107	79 22 120	254	86 43 250	121
44 21 J11	76	48 31 J1	79	68 01 160	115	71 79 760	112	75 02 125	256	79 22 120 ESD	255	87 01 125	125
44 21 J21	76	48 31 J2	79	68 01 180	93	71 79 910	112	75 12 125	256	79 22 125	254	87 01 150	125
44 21 J31	76	48 31 J3	79	68 01 180	115	71 82 950	113	75 22 125	256	79 22 125 ESD	255	87 01 180	125
44 21 J41	76	48 41 J01	79	68 01 200	93	71 89 950	113	75 52 125	256	79 32 125	254	87 01 250	125
44 23 J11	76	48 41 J11	79	68 01 200	115	72 01 140	98	76 01 125	102	79 32 125 ESD	255	87 01 300	125
44 23 J21	76	48 41 J21	79	68 01 280	93	72 01 160	98	76 03 125	102	79 42 125	254	87 01 400	126
44 23 J31	76	48 41 J31	79	68 01 280	115	72 01 180	98	76 05 125	102	79 42 125 ESD	255	87 01 560	126
44 29 J51	82	49 11 A0	80	69 01 130	115	72 02 125	98	76 12 125	102	79 42 125 Z	254	87 02 180	125
44 29 J61	82	49 11 A1	80	69 03 130	115	72 11 160	98	76 22 125	102	79 42 125 Z ESD	255	87 02 180 T	125
44 31 J02	76	49 11 A2	80	70 01 110	100	72 21 160	98	76 81 125	102	79 52 125	254	87 02 250	125
44 31 J12	76	49 11 A3	80	70 01 125	100	72 51 160	98	77 01 115	257	79 52 125 ESD	255	87 02 250 T	125
44 31 J22	76	49 11 A4	80	70 01 140	100	72 62 200	116	77 01 130	257	79 62 125	254	87 02 300	125
44 31 J32	76	49 21 A01	80	70 01 160	101	73 02 160	103	77 02 115	257	79 62 125 ESD	255	87 02 300 T	125
44 31 J42	76	49 21 A11	80	70 01 180	100	73 05 160	103	77 02 115 ESD	258	81 01 250	136	87 03 125	125
45 10 170	84	49 21 A21	80	70 02 125	100	73 05 160 T	103	77 02 120 H	259	81 03 250	136	87 03 180	125
45 21 200	84	49 21 A31	80	70 02 140	100	73 06 160	103	77 02 120 H ESD	259	81 11 250	136	87 03 250	125
46 10 100	83	49 21 A41	80	70 02 160	101	73 06 160	219	77 02 130	257	81 13 250	136	87 03 300	125
46 10 A5	82	49 31 A0	81	70 02 180	100	73 06 160 T	219	77 02 135 H	259	81 19 250	136	87 05 250	125
46 10 A6	82	49 31 A1	81	70 05 125	100	73 06 160 T	103	77 02 135 H ESD	259	83 10 010	134	87 05 300	125
46 11 A0	77	49 31 A2	81	70 05 140	100	73 71 180	106	77 11 115	257	83 10 015	134	87 11 250	127
46 11 A1	77	49 31 A3	81	70 05 160	101	73 72 180	106	77 12 115	257	83 10 020	134	87 19 250	127
46 11 A2	77	49 41 A01	81	70 05 160 T	101	73 72 180 F	106	77 12 115 ESD	258	83 10 030	134	87 21 250	128
46 11 A3	77	49 41 A11	81	70 05 180	100	74 01 140	105	77 12 115 ESD SB	258	83 10 040	134	87 21 300	128
46 11 A4	77	49 41 A21	81	70 05 180 T	100	74 01 160	105	77 21 115 N	257	83 20 010	134	87 22 250	128
46 11 G0	84	49 41 A31	81	70 06 125	100	74 01 180	105	77 21 130	257	83 20 015	134	87 26 250	129
46 11 G1	84	50 00 160	92	70 06 125	217	74 01 200	105	77 22 115	257	83 20 020	134	87 26 250	221
46 11 G2	84	50 00 180	92	70 06 140	217	74 01 250	105	77 22 115 ESD	258	83 30 005	135	87 26 250 T	129

87 26 250 T	221	92 22 06	267	95 12 200 SB	163	95 79 445	173	97 49 62	183	97 52 65 DG	191	97 99 151	201
87 41 250	123	92 22 07	267	95 12 500	165	95 79 600	173	97 49 63	183	97 52 65 DGA	191	97 99 170	202
87 51 250	129	92 22 12	268	95 16 165	162	95 79 600	227	97 49 64	183	97 53 04	192	97 99 171	202
88 01 180	131	92 22 13	268	95 16 165	223	95 81 600	173	97 49 65	183	97 53 08	193	97 99 172	202
88 01 250	131	92 22 35	268	95 16 165 T	162	95 89 600	173	97 49 65 1	183	97 53 09	193	97 99 173	202
88 01 300	131	92 23 05	267	95 16 165 T	223	97 21 215	176	97 49 65 1	184	97 53 14	192	97 99 174	202
88 01 400	132	92 24 01	267	95 16 200	163	97 21 215 B	176	97 49 66	183	97 53 18	194	97 99 175	202
88 02 180	131	92 24 34	268	95 16 200	224	97 21 215 C	176	97 49 66 1	183	97 54 24	196	97 99 176	202
88 02 250	131	92 27 61	222	95 17 200	224	97 22 240	176	97 49 66 1	184	97 54 25	196	97 99 177	202
88 02 250 T	131	92 27 61	270	95 17 200	163	97 32 240	176	97 49 66 2	185	97 54 26	196	97 99 178	202
88 02 300	131	92 27 62	222	95 17 500	165	97 33 01	179	97 49 66 4	183	97 54 27	196	97 99 179	202
88 02 300 T	131	92 27 62	270	95 17 500	224	97 33 02	179	97 49 66 6	183	97 59 06	186	97 99 180	202
88 03 180	131	92 28 69 ESD	271	95 21 165	162	97 39 05	179	97 49 67	183	97 59 12	187	97 99 210	202
88 03 250	131	92 28 70 ESD	271	95 21 600	165	97 39 06	179	97 49 68	183	97 59 14	187	97 99 211	202
88 05 180	131	92 28 71 ESD	271	95 22 165	162	97 39 08	179	97 49 68 1	183	97 59 65 2	191	97 99 212	202
88 05 250	131	92 28 72 ESD	271	95 26 165	162	97 39 09	179	97 49 68 1	184	97 59 65 2	184	97 99 213	202
88 05 300	131	92 32 29	268	95 26 165	223	97 39 13	179	97 49 70	183	97 61 145 A	196	97 99 214	202
88 06 250	220	92 34 28	268	95 27 600	165	97 39 13 A	179	97 49 71	183	97 61 145 F	196	97 99 215	202
88 06 250	131	92 34 36	268	95 27 600	225	97 39 90	179	97 49 71 1	183	97 62 145 A	196	97 99 216	202
88 07 250	131	92 34 37	268	95 29 600	165	97 40 10	177	97 49 71 1	184	97 68 145 A	227	97 99 217	202
88 07 250	220	92 37 64	222	95 29 600	225	97 40 20 SB	186	97 49 72	183	97 68 145 A	196	97 99 218	202
88 07 300	220	92 37 64	270	95 31 250	166	97 43 05	180	97 49 72 1	184	97 71 180	197	97 99 219	202
88 07 300	131	92 38 75 ESD	271	95 31 280	166	97 43 06	180	97 49 74	183	97 72 180	197	97 99 220	202
89 01 250	133	92 44 42	269	95 32 038	170	97 43 200	180	97 49 76	183	97 78 180	197	97 99 250	202
89 03 250	133	92 52 23	268	95 32 060	170	97 43 200 A	180	97 49 81	183	97 78 180	227	97 99 251	202
89 05 250	133	92 58 74 ESD	271	95 32 100	170	97 43 E	181	97 49 82	183	97 78 180 T	197	97 99 252	202
90 01 125	133	92 64 43	269	95 32 315 A	169	97 43 E 01	181	97 49 83	183	97 78 180 T	227	97 99 270	202
90 03 125	133	92 64 44	269	95 32 320	167	97 43 E AUS	181	97 49 84	183	97 81 180	197	97 99 271	202
90 20 185	144	92 67 63	222	95 32 340 SR	168	97 43 E UK	181	97 49 87	183	97 90 00 LE	198	97 99 272	202
90 22 01 SB	145	92 67 63	270	95 36 250	166	97 43 E US	181	97 49 90	183	97 90 00 LE	200	97 99 290	202
90 22 02 SB	145	92 69 84	269	95 36 250	225	97 49 04	182	97 49 90	184	97 90 00 LE	200	97 99 291	202
90 25 20	144	92 70 46	269	95 36 280	166	97 49 05	182	97 49 93	183	97 90 05	198	97 99 292	202
90 25 40	146	92 72 45	269	95 36 280	225	97 49 06	182	97 49 93	184	97 90 06	198	97 99 293	202
90 29 01	144	92 78 77 ESD	271	95 36 315 A	169	97 49 07	182	97 49 94	183	97 90 09	198	97 99 330	203
90 29 02	144	92 84 18	269	95 36 315 A	226	97 49 08	182	97 49 94	184	97 90 10	198	97 99 331	203
90 29 15	144	92 88 73 ESD	271	95 36 320	167	97 49 09	182	97 49 95	183	97 90 12	198	97 99 332	203
90 29 185	144	92 94 91	270	95 36 320	226	97 49 10	182	97 49 95	184	97 90 21	199	97 99 333	203
90 29 40	146	92 95 89	270	95 39 038	170	97 49 11	182	97 50 01	186	97 90 21	199	97 99 334	203
90 42 250	147	92 95 90	270	95 39 250	166	97 49 14	182	97 51 10	186	97 90 22	199	97 99 335	203
90 42 340	147	94 10 185	146	95 39 250	225	97 49 15	182	97 51 12	187	97 90 23	198	97 99 336	203
90 49 340	147	94 15 215	141	95 39 280	166	97 49 16	182	97 52 04	188	97 90 24	198	97 99 337	203
90 49 340 M	147	94 19 185	146	95 39 280	225	97 49 18	182	97 52 05	188	97 90 25	200	97 99 338	203
90 55 280	147	94 19 215	141	95 39 315 A01	169	97 49 19	182	97 52 06	188	97 90 26	200	97 99 339	203
90 59 280	147	94 19 215	141	95 39 315 A01	226	97 49 20	182	97 52 08	188	97 91 01	185	97 99 350	203
90 61 16	148	94 35 215	141	95 39 315 A02	169	97 49 23	182	97 52 09	188	97 99 001	201	97 99 351	203
90 61 20	148	94 55 200	142	95 39 315 A02	226	97 49 24	182	97 52 10	188	97 99 010	201	97 99 352	203
90 70 220	152	94 59 200 01	142	95 39 320 01	167	97 49 25	182	97 52 13	188	97 99 011	201	97 99 353	203
91 00 200	152	94 59 200 02	142	95 39 320 01	226	97 49 25 1	184	97 52 14	187	97 99 020	201	97 99 354	203
91 13 250	153	95 02 21	142	95 39 320 02	167	97 49 25 1	184	97 52 19	188	97 99 021	201	97 99 355	203
91 13 250 SB	153	95 03 160 SB	143	95 39 320 02	226	97 49 26	182	97 52 20	187	97 99 022	201	97 99 356	203
91 19 250 01	153	95 05 10 SB	164	95 39 340 01	168	97 49 26 1	184	97 52 23	188	97 99 030	201	97 99 357	203
91 31 180	154	95 05 140	143	95 39 720	170	97 49 27	182	97 52 30	189	97 99 050	201	97 99 358	203
91 51 160	154	95 05 155 SB	164	95 39 870	170	97 49 27 1	184	97 52 33	189	97 99 060	201	97 99 359	203
91 61 160	154	95 05 165	164	95 41 165	162	97 49 30	182	97 52 34	189	97 99 070	201	97 99 370	203
91 71 160	154	95 05 185	143	95 61 150	173	97 49 35	182	97 52 35	189	97 99 071	201	97 99 371	203
91 92 180	152	95 05 190	143	95 61 190	171	97 49 40	182	97 52 36	189	97 99 090	201	97 99 372	203
91 92 180	152	95 06 230	164	95 62 160		97 49 44	182	97 52 37	189	97 99 091	201	97 99 373	203
92 02 53	267	95 06 230	222	95 62 160 SB		97 49 50	183	97 52 38	189	97 99 092	201	97 99 374	203
92 02 54	267	95 11 165	162	95 62 190	171	97 49 54	183	97 52 50	189	97 99 110	201	97 99 375	203
92 02 55	267	95 11 200	163	95 62 190 T	171	97 49 59	183	97 52 63	191	97 99 111	201	97 99 376	203
92 08 78 ESD	271	95 12 165	162	95 71 445	173	97 49 59 1	183	97 52 63 DG	191	97 99 112	201	97 99 377	203
92 08 79 ESD	271	95 12 165 T	162	95 71 600	173	97 49 59 1	184	97 52 64	191	97 99 130	201	97 99 378	203
92 12 52	267	95 12 165 SB	162	95 77 600	173	97 49 60	183	97 52 65	191	97 99 131	201	97 99 390	203
92 22 04	267	95 12 200	163	95 77 600	227	97 49 61	183	97 52 65 A	191	97 99 150	201	97 99 391	203

97 99 392	203	98 03 12	229	98 35 125	236	98 65 30	241
97 99 393	203	98 03 13	229	98 35 250	236	98 65 40	241
97 99 394	203	98 04 08	230	98 37 1/2"	237	98 65 41	241
97 99 395	203	98 04 10	230	98 37 10	236	98 65 42	241
97 99 396	203	98 04 13	230	98 37 11	236	98 67 05	241
97 99 397	203	98 04 17	230	98 37 12	236	98 67 10	241
97 99 398	203	98 04 19	230	98 37 13	236	98 67 15	241
97 99 399	203	98 04 22	230	98 37 14	236	98 67 20	241
97 99 500	204	98 05 13	230	98 37 16	236	98 67 25	241
97 99 905	205	98 05 17	230	98 37 17	236	98 90	242
97 99 906	205	98 05 19	230	98 37 19	236	98 99 11	242
97 99 907	205	98 07 250	228	98 37 3/4"	237	98 99 12	244
97 99 908	205	98 13 20	230	98 37 3/8"	237	98 99 13	245
97 99 909	205	98 13 25	230	98 37 5/16"	237	98 99 13	296
97 99 910	205	98 13 30	230	98 37 5/8"	237	98 99 13 LE	296
97 99 911	205	98 13 40	230	98 37 7/16"	237	98 99 14	247
98 00 07	228	98 13 50	230	98 37 9/16"	237	98 99 14	293
98 00 08	228	98 13 60	230	98 39 05	237	98 99 14 LE	247
98 00 09	228	98 14 05	230	98 39 06	237	98 99 14 LE	293
98 00 1/2"	228	98 14 06	230	98 39 08	237	99 00 200	94
98 00 1/4"	228	98 14 08	230	98 40	235	99 00 220	94
98 00 10	228	98 15 05	230	98 41	235	99 00 220 K12	94
98 00 11	228	98 15 06	230	98 42	238	99 00 250	94
98 00 12	228	98 15 08	230	98 43 50	238	99 00 280	94
98 00 13	228	98 20 10	231	98 45 125	236	99 00 300	94
98 00 14	228	98 20 25	231	98 45 250	236	99 01 200	94
98 00 15	228	98 20 30	231	98 47 1"	237	99 01 220	94
98 00 16	228	98 20 35	231	98 47 1/2"	237	99 01 250	94
98 00 17	228	98 20 35 SL	231	98 47 10	236	99 01 280	94
98 00 18	228	98 20 40	231	98 47 11	236	99 01 300	94
98 00 19	228	98 20 40 SL	231	98 47 11/16"	237	99 04 220	94
98 00 22	228	98 20 55	231	98 47 12	236	99 04 250	94
98 00 24	228	98 20 55 SL	231	98 47 13	236	99 04 280	94
98 00 27	228	98 20 65	231	98 47 14	236	99 10 250	95
98 00 3/4"	228	98 20 65 SL	231	98 47 16	236	99 10 300	95
98 00 3/8"	228	98 20 80	231	98 47 17	236	99 11 250	95
98 00 5/16"	228	98 21 45	231	98 47 18	236	99 11 300	95
98 00 5/8"	228	98 24 00	231	98 47 19	236	99 14 250	95
98 00 7/16"	228	98 24 01	231	98 47 22	236	99 14 300	95
98 00 9/16"	228	98 24 01 SL	232	98 47 24	236		
98 01 07	229	98 24 01 SLS	232	98 47 27	236		
98 01 08	229	98 24 02	231	98 47 3/4"	237		
98 01 09	229	98 24 02 SL	232	98 47 5/8"	237		
98 01 10	229	98 24 02 SLS	232	98 47 7/8"	237		
98 01 11	229	98 24 03	231	98 47 9/16"	237		
98 01 12	229	98 24 04	231	98 49 05	237		
98 01 13	229	98 25 00	234	98 49 06	237		
98 01 14	229	98 25 01	234	98 49 08	237		
98 01 15	229	98 25 01 SL	234	98 52	238		
98 01 16	229	98 25 01 SLS	233	98 53 03	239		
98 01 17	229	98 25 02	234	98 53 13	239		
98 01 18	229	98 25 02 SL	234	98 54	238		
98 01 19	229	98 25 02 SLS	233	98 55	239		
98 01 22	229	98 25 03	234	98 56	239		
98 01 24	229	98 25 04	234	98 56 09	239		
98 03 04	229	98 26 10	234	98 56 SB	239		
98 03 05	229	98 26 15	234	98 62 01	240		
98 03 055	229	98 26 20	234	98 62 02	240		
98 03 06	229	98 26 25	234	98 64 02	240		
98 03 07	229	98 26 30	234	98 65 01	241		
98 03 08	229	98 30	235	98 65 02	241		
98 03 09	229	98 31	235	98 65 03	241		
98 03 10	229	98 33 25	238	98 65 10	241		
98 03 11	229	98 33 50	238	98 65 20	241		

Alligator®	130, 220	Guanti per Elettro	241
Alligator® XL	132	Impugnatura a T	235
Archetto per Elettro	242	Inseri per viti con esagono incassato	237
Assortimento di capicorda	198, 199, 200	Lampada magnetica a LED	155
Assortimento di Pinze di precisione per anelli di sicurezza	88, 301	L-BOXX® Elettro	284, 307
Assortimento di Pinze in inserti in materiale espanso	87, 300	L-BOXX® Sanitari	285, 307
Assortimento di Pinze per anelli di sicurezza	85, 86, 89, 294, 295	Leva a cricchetto reversibile	235, 238
Assortimento di pinze	298	Matrici di crimpaggio	182
Assortimento in borsa avvolgibile	245, 296	Mini set pinze	298
Astucci con Pinza per elettronica	266, 301	Mini spelatrice	50
Boccole di protezione	241	MultiCrimp®	178
Borsa portautensili	309	MultiStrip 10	48
Borsa portautensili «Elettro»	288	Pinza a becchi mezzotondi con taglienti centrali (Pinza per telefonisti)	37
Borsa portautensili «LightPack»	313	Pinza a becchi tondi	65, 214
Borsa portautensili «New Classic Basic»	312	Pinza a becchi tondi con tronchese (Pinza per gioiellieri)	37
Borsa portautensili avvolgibile	296	Pinza a fustella	152
Borsa portautensili e porta Notebook per tecnici d'assistenza	311	Pinza a morsetto	73
Borsa portautensili tradizionale	312	Pinza a morsetto per saldatori	72
Cappucci di protezione, forma conica	241	Pinza a quattro punzoni per contatti torniti	190
Cesoia a cremagliera	223	Pinza chiave	120
Cesoia a cremagliera (sistema a cricchetto)	166, 225	Pinza chiave «Tucano»	123
Cesoia a cremagliera (sistema a cricchetto) per cavo		Pinza chiave XL	122
a nastro d'acciaio (cavo SWA)	169, 226	Pinza chiave, isolata	220
Cesoia a cremagliera (sistema a cricchetto, 3 fasi)	167, 226	Pinza combinata per Elettro e cablatori	36
Cesoia a cremagliera (sistema a cricchetto) con manici telescopici	170	Pinza con anello di fissaggio	274, 275, 276, 277
Cesoia combinata	143	Pinza di precisione per anelli di sicurezza per anelli di	
Cesoia per cavi	162, 164, 165, 222, 223, 224, 225	sicurezza esterni su alberi	80
Cesoia per cavi a nastro	141	Pinza di precisione per anelli di sicurezza per anelli di	
Cesoia per cavi con doppio tagliente	163, 224	sicurezza interni a fori	78
Cesoia per cavi con manici telescopici (sistema a cricchetto)	170	Pinza di precisione per elettronica	262
Cesoia per cavi sistema a cricchetto,	226	Pinza di serraggio in resina sintetica	240
Cesoia per cornici e per profili in resina sintetica e gomma	141	Pinza per anelli di sicurezza per anelli di sicurezza esterni	
Cesoia per funi, cavi e trefoli d'acciaio	171, 172, 173, 227	di grandi dimensioni	82
Cesoia per materiali sintetici	142	Pinza per anelli di sicurezza per anelli di sicurezza esterni su alberi	77
Cesoia per tiranti flessibili	173	Pinza per anelli di sicurezza per anelli di sicurezza interni a fori	76
Cesoia per troncatura fili aerei ACSR	168	Pinza per anelli di sicurezza per anelli di sicurezza interni di grandi	
Cesoia spelacavi per elettronica	44	dimensioni	82
Chiave a bocca esagonale con impugnatura giraviti	229	Pinza per anelli di sicurezza per anelli elastici (su alberi)	84
Chiave a bocca esagonale con impugnatura «T»	230	Pinza per anelli di sicurezza per anelli mordenti (su alberi)	84
Chiave a bussola, isolata	236, 237	Pinza per cablaggio parallela, per mini-connettori	196
Chiave a forchetta	228	Pinza per capicorda	176
Chiave a rullino	228	Pinza per capicorda anche per impiego con due mani	188
Chiave dinamometrica	238	Pinza per capicorda versione corta	187
Chiave poligonali	229	Pinza per cavi «Lineman's Pliers»	33
Chiave universale «Profi-Key»	157	Pinza per coni delle biciclette e delle moto	148
Chiave universale «Profi-Key», forma a penna	158	Pinza per connettori modulari tipo «Western»	186, 187
Chiave universale per quadri ed armadi elettrici	157	Pinza per connettori Scotchlok	186
Chiave universale per quadri ed armadi elettrici, forma a penna	158, 159	Pinza per elettroinstallazioni	34, 215
CoBolt®	108	Pinza per elettronica	69
CoBolt® XL	111	Pinza per fascette ad orecchio	140
Cobra®	124	Pinza per fascette elastiche	149
Cobra® ES	129	Pinza per fascette elastiche con fermo di blocco	150
Cobra® QuickSet	128	Pinza per fascette per fascette Click	151
Cobra® VDE	129, 221	Pinza per graffe per tappezzeria	152
Cobra® XL/XXL	126	Pinza per intagli	148
Cobra®...matic	127	Pinza per lampade alogene	155
Cobra®-Set	127, 297	Pinza per meccanica	65, 71
Coltello per Elettro	238, 239	Pinza per meccanica – a becchi lunghi	68, 217
Coltello spelacavi	239	Pinza per meccanica – con becchi mezzotondi e tronchese	216
Connettori di compressione F	204	Pinza per meccanica – con becchi mezzotondi e tronchese	
Copertino in gomma	241	(Pinza a becchi di cicogna)	40
eCrimp	181	Pinza per meccanica – con becchi mezzotondi e tronchese	
Elettronic Super Knips®	250	(Pinza per radiotecnici)	38
Elettronic Super Knips® XL	252	Pinza per meccanica a becchi piatti dritti	64, 215
ErgoStrip® – Utensile spelacavi universale	60	Pinza per meccanica con profili trasversali	66
Forbice da elettricista	164	Pinza per meccanica fine	70
Forbice per il taglio di fili in KEVLAR®	143	Pinza per meccanica fine – con tronchese	37
Giratubi con ganasce	134, 135	Pinza per meccanica per anelli elastici (su alberi)	84
Giraviti, isolati	230, 231, 232, 233, 234	Pinza per piastrellisti	152, 153

Pinza per serrare terminali a bussola.....	227	Terminali.....	201, 202, 203
Pinza per serrare terminali a bussola.....	196, 197	Troncarami.....	142
Pinza per sifoni e connettori.....	136	Tronchese a doppia leva.....	108
Pinza per telefonisti.....	67	Tronchese con taglianti centrali tipo «forte».....	107
Pinza per terminali a bussola, con regolazione automatica.....	192, 193	Tronchese con taglianti frontali per bulloni.....	114
Pinza per tessitori.....	69	Tronchese laterale ad alta prestazione.....	106
Pinza per vetrai – con becchi curvati.....	154	Tronchese laterale con spelacavi.....	214
Pinza per vetrai – con becchi dritti.....	154	Tronchese laterale per fibre ottiche.....	98
Pinza per vetrai – con becchi piatti dritti.....	154	Tronchese laterali compatti.....	103, 219
Pinza prensile con becchi piatti, in resina.....	240	Tronchese laterali di precisione per elettronica ESD.....	255
Pinza prensile, in resina.....	240	Tronchese laterali di precisione per elettronica.....	254
Pinza prensili.....	67, 70	Tronchese per conduttori di fibre ottiche.....	98
Pinza regolabile a morsetto.....	72	Tronchese laterali per elettronica.....	256, 257, 259
Pinza regolabile per tubi e dadi.....	124, 126	Tronchese laterali per elettronica ESD.....	258
Pinza regolabile per tubi e dadi con scanalature di guida fresate.....	133	Tronchese laterali per meccanica.....	100, 101, 217, 218
Pinza speciale per elettronica.....	263, 265	Tronchese laterali per meccanica per elettromeccanica.....	102
Pinza speciale per elettronica ESD.....	264	Tronchese laterali per meccanica tipo «forte».....	104, 219
Pinza spelacavi.....	44, 54, 212	Tronchese laterali spelacavi.....	45
Pinza spelacavi automatica.....	49, 50	Tronchese per elettronica con tagliante frontale.....	260
Pinza spelacavi automatica per cavo piatto.....	50	Tronchese per elettronica con taglianti inclinati.....	261
Pinza spelacavi con cesoia per cavi.....	53	Tronchese per meccanica con tagliante frontale.....	93, 115
Pinza spelacavi con lame sagomate.....	47	Tronchese per meccanica con tagliante frontale – tipo «forte».....	114
Pinza spelacavi frontale a regolazione automatica.....	49	Tronchese per meccanica con tagliante frontale per meccanica.....	115
Pinza spelacavi per cavi a fibre ottiche.....	51	Tronchese per resina sintetica.....	98
Pinza spelacavi per elettronica.....	45	Tronchese per taglio raso tipo «forte».....	116
Pinza universale.....	28, 32, 210, 211	TwinForce®.....	106
Pinza universale con testa a punta.....	31, 211	TwinKey®.....	156
Pinza universale per terminali.....	180	TwistCut.....	145
Pinza universale tascabile.....	32	Twistor16.....	194
Pinza universale tipo «forte».....	29, 210	Utensile da compressione per connettori coassiali.....	186
Pinzetta in resina sintetica.....	269	Utensile di montaggio per connettori MC4 (Multi-Contact).....	185
Pinzette a becchi incrociati.....	270	Utensile per anelli di sicurezza.....	83
Pinzette di precisione.....	222, 267, 268, 269, 270	Utensile spelacavi.....	54, 55, 56
Pinzette di precisione ESD.....	271	Utensile spelacavi per cavi coassiali e cavi di trasmissione dati.....	57
Posizionatore.....	184	Utensile spelacavi per cavi piatti e tondi.....	58
PreciForce®.....	189	Utensile spelacavi per conduttori di dati.....	58
Prolungha.....	236	Utensile spelacavi universali.....	59
Punzonatrici per profili di lamiera.....	147	Valigetta portautensili Sanitari.....	291
Roditrice a testa piana.....	147	Valigia compatta.....	242, 243, 299
Scatole assortimento.....	205	Valigia portautensili.....	243, 299
Set di utensili.....	302, 303, 304, 305	Valigia portautensili «Basic».....	310
Set Pinza chiave.....	121, 297	Valigia portautensili «BIG Twin Move» Elettro.....	287, 308
Set Pinza mini in tasca portautensili.....	298	Valigia portautensili «BIG Twin» Elettro.....	286, 309
SmartGrip®.....	123	Valigia portautensili «Classic II».....	311
Spelacavi di precisione con lame sagomate.....	46	Valigia portautensili «Elettro».....	289, 290
Spelacavi esecuzione mini.....	50	Valigia portautensili «Robust23».....	306
Spelacavi multifunzione.....	52, 212	Valigia portautensili «Robust34» Elettro.....	280, 306
Spelacavi per cavi a fibre ottiche.....	51	Valigia portautensili «Robust45» Elettro.....	282, 307
Spelacavi per cavi coassiali.....	57, 58	Valigia portautensili «Standard».....	310
Spelacavi universali.....	59	Valigia portautensili per fotovoltaico.....	185
Spelafili a molla.....	51	Valigia standard.....	244
StriX.....	53, 213	Valigia universale.....	246, 292
Strumento di cablaggio per LSA-Plus.....	177	X-Cut®.....	103, 219
Tagliabulloni.....	112		
Tagliabulloni per taglio di reti elettrosaldate per cemento.....	113		
Tagliatubo per guaine e tubi rivestiti.....	144		
Tagliatubo per guaine e tubi rivestiti.....	144		
Tagliatubo per tubi di plastica ad elevato spessore.....	146		
Tagliatubo per tubi in plastica (elettrinstallazione).....	146		
Tagliatubo per tubi ondulati.....	145		
Tappetino isolante in gomma.....	241		
Tasca portautensili per cintura.....	313		
Tasca portautensili per cintura per due pinze.....	313		
Tenaglia a martello.....	92		
Tenaglia per maniscalchi.....	93		
Tenaglia per vasai.....	93		
Tenaglie.....	92		
Tenaglie per ferraiooli e cementisti.....	94		
Tenaglie per ferraiooli e cementisti tipo rinforzato.....	95		

Senza la nostra autorizzazione è vietata la riproduzione del catalogo o di parti di esso in qualsiasi forma.

Con riserva di modifiche tecniche e aggiornamenti di prodotto.

Illustrazioni, misure e pesi sono puramente indicativi. Salvo errori di stampa e di redazione.

Stampato in Germania

KNIPEX-Werk C. Gustav Putsch KG 2018

FORME DEI BECCHI

becchi piatti

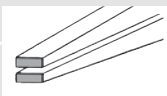

becchi mezzotondi



becchi tondi

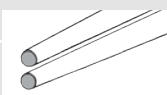

Pinze da taglio
per tagliare o troncare (pinze per tagliare con tagliente laterale, centrale e frontale, tenaglie, ecc.)



Pinze per presa
(pinze per meccanica a becchi corti, a becchi lunghi, pinze regolabili per tubi e dadi, ecc.)

COLLEGAMENTI DI CERNIERA

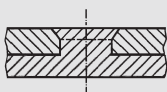

Asse della cerniera fucinata

Il rivetto è parte integrante dell'articolazione della pinza (forgiata da un pezzo unico)
 • elevata stabilità per massima sollecitazione
 • lunga durata

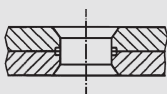

Con rivetto inserito

Un collegamento a rivetto sicuro, stabile e preciso per tutte le pinze più comuni.

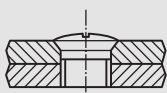

Articolazione a vite

Per particolari esigenze di precisione e scorrevolezza, p. es. nelle pinze per anelli di sicurezza e nelle cesoie per cavi (anche i fili più sottili devono essere tagliati in modo netto e pulito).



Pinze combinate
per tagliare e per presa (pinze universali, a becchi lunghissimi, per radiotecnici ecc.)



Pinze speciali
per impieghi speciali, p. es. per intagliare o fustellare diversi materiali (rodatrici, pinze per piastrellisti, ecc.)

TIPI DI CERNIERA

Cerniera aperta

Le due metà della pinza giacciono l'una sull'altra senza lavorazione.

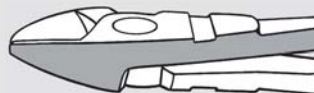

Cerniera chiusa

Ciascun braccio della pinza è lavorato fino a metà in modo da poter essere inserito l'uno nell'altro.

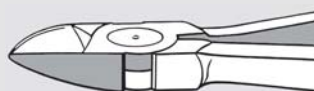

Cerniera passante

Un braccio della pinza è fessurato. Attraverso questa fessura si inserisce l'altro braccio. Questo tipo di cerniera sopporta alte sollecitazioni, in quanto il perno di articolazione è passante sui due lati e il braccio interno della pinza ha una struttura a doppia guida.

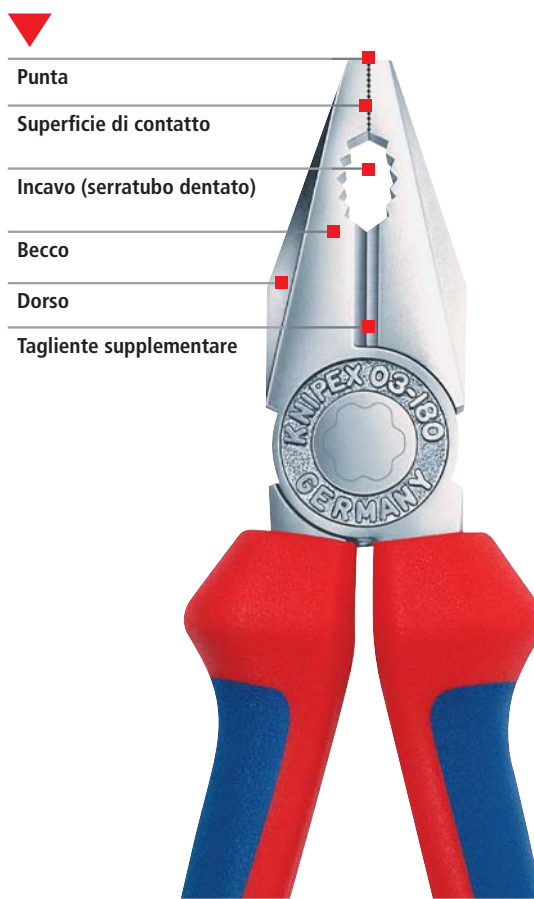
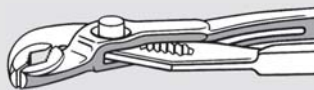



Avviso per la sicurezza

- > Utilizzare le pinze soltanto per lo scopo di impiego indicato!
- > Nel caso di tronchesi: fare attenzione alle estremità di filo reciso che possono schizzare via! Indossare occhiali e, all'occorrenza, guanti di protezione! Fare attenzione a persone circostante!
- > I manici sono isolanti, solo se riportano il simbolo $\triangle 1000V$.



Consigli per la manutenzione

Una goccia di olio sulle superfici pulite e nella cerniera mantiene in efficienza e allunga la durata della vostra pinza!

I valori massimi riportati indicano sempre il limite delle prestazioni in condizioni di taglio favorevoli, a filo inserito il più vicino possibile all'articolazione della pinza.

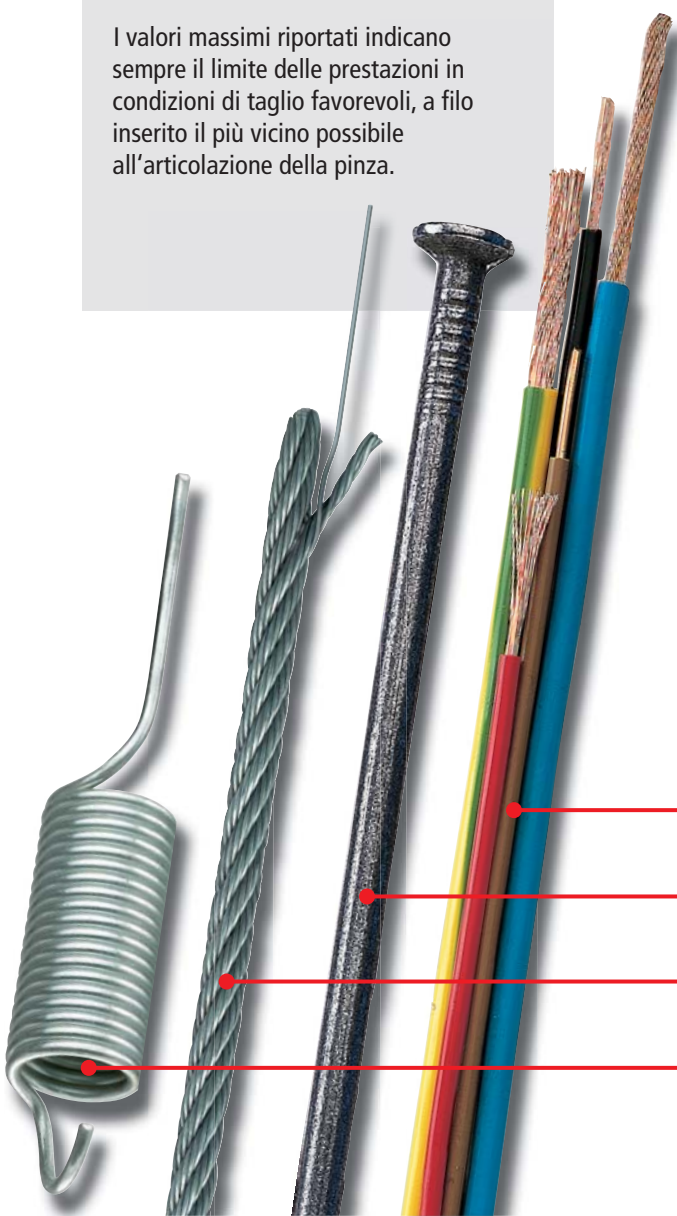

Direzione e posizione dei taglianti

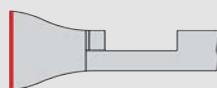

Tronchesi a taglianti frontali



Tronchesi a taglianti inclinati

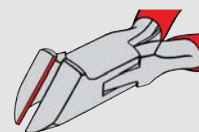

Tronchesi a taglianti laterali

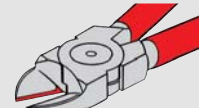

Tronchesi a taglianti centrali



Forma di taglio DIN ISO 5742

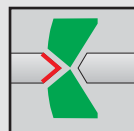

con sfaccettatura (spigolo esterno)

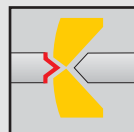
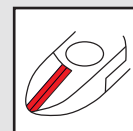

con piccola sfaccettatura (spigolo esterno)

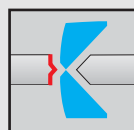
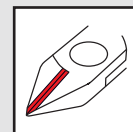

con sfaccettatura molto piccola (spigolo esterno)

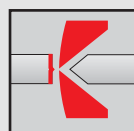
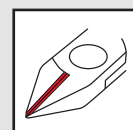

senza sfaccettatura (spigolo esterno)

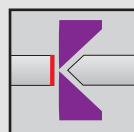
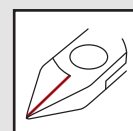

taglio raso

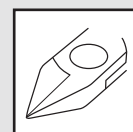

CLASSIFICAZIONE DEI FILI METALLICI

	Esempi di materiale	Tipo di filo	Resistenza alla trazione	
			N/mm ²	kp/mm ²
	cavi di rame, resina sintetica	a bassa resistenza	220	22
	chiodi, fili in acciaio	a media resistenza	750	75
	funi in acciaio, filo in acciaio	ad alta resistenza	1800	180
	filo per molle temperato	filo armonico	2300	230

STRUTTURA DEL NUMERO DI ORDINAZIONE

Modello base p. e. Pinze universali	Forma p. e. diritta	Esecuzione p. e. testa pulita, manici rivestiti in materiale bicompo- nente	Lunghezza p. e. 250 mm	Supple- mento p. es. la gamma Tethered Tools
87	0	2	250	T

TESTA/MANICI

0

Pinza bonderizzata
nera, testa pulita



1

Testa pulita,
manici rivestiti
in resina
termoplastica



2

Testa pulita
manici rivestiti
in materiale
bicomponente



3

Pinza cromata,
manici rivestiti
in resina
termoplastica



4

Pinza cromata



5

Pinza cromata,
manici rivestiti
in materiale
bicomponente



6

Pinza cromata, manici
isolati rivestiti in
materiale bicomponente,
collaudati VDE
DIN EN/IEC 60900



1000 V

7

Pinza cromata, manici
isolati ad immersione,
collaudati VDE
DIN EN/IEC 60900

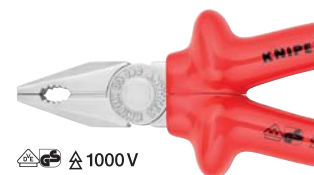

1000 V

I valori massimi riportati indicano sempre il limite delle prestazioni in condizioni di taglio favorevoli, a filo inserito il più vicino possibile all'articolazione della pinza.

TABELLA PER VALORI DI TAGLIO

Art. No.	Lunghezza					Pagina
		Ø mm	Ø mm	Ø mm	Ø mm	
61 0	200	1,0 - 6,0	4,0	3,5	3,0	114
62 12	120	0,3 - 1,0	0,7			261
64 0	115	2,0	1,0	0,6		261
64 11	115	1,4	0,8			261
64 12	115	2,0	0,8	0,5		261
64 22	115	0,8				261
64 32	120	1,5	1,0	0,5		261
64 42	115	1,5	1,0	0,5		261
64 52	115	1,3				261
64 62	120	0,6				261
64 72	120	1,5				261
67 0	140	4,0	3,1	2,0	1,5	114
	160	4,5	3,4	2,5	2,0	114
	200	5,0	3,8	3,0	2,5	114
68 01	160	4,0	2,8	2,3		93 / 115
	180	4,0	3,2	2,5		93 / 115
	200	4,0	3,5	2,8		93 / 115
	280	4,5	4,0	3,2		93 / 115
69 0	130	0,4 - 2,0	1,3	1,0	0,8	115
70	110	3,0	2,0	1,2		100
	125	3,0	2,3	1,5		100 / 217
	140	4,0	2,5	1,8		100 / 217
	160	4,0	3,0	2,0		100 / 217
	180	4,0	3,0	2,5		100 / 217
71	200	6,0	5,2	4,0	3,6	108
73 0	160	4,8	3,8	2,7	2,2	103 / 219
73 7	180	5,5	4,6	3,2	3,0	106
74 0	140		3,1	2,0	1,5	104
	160		3,4	2,5	2,0	100 / 217
	180		3,8	2,7	2,2	100 / 217
	200		4,2	3,0	2,5	100 / 217
	250		4,6	3,5	3,0	100 / 217
74 91	250	5,0	5,0	3,8	3,5	107
75 02	125	0,2 - 1,3	1,0	0,6	0,4	256
75 12	125	0,2 - 1,3	1,0	0,6	0,4	256
75 22	125	0,2 - 1,3	0,9	0,4	0,3	256
75 52	125	0,2 - 0,8	0,5	0,3		256
76 01	125	0,4 - 3,0	2,3	1,5	0,6	102

Art. No.	Lunghezza					Pagina
		Ø mm	Ø mm	Ø mm	Ø mm	
76 03/05	125	0,4 - 2,5	1,8	1,0	0,6	102
76 12	125	0,4 - 2,5	1,8	1,0	0,6	102
76 22	125	0,4 - 2,5				102
76 81	125	0,4 - 1,7	1,3	0,8		102
77 01/02	115	0,3 - 1,6	1,2	0,6		257
	130	0,3 - 2,0	1,5	0,8		257
77 11/12	115	0,3 - 1,6	1,2	0,6		257
77 21	115	0,3 - 1,3	1,0			257
	130	0,3 - 1,6	1,3			257
77 22	115	0,3 - 1,3	1,0			257
	130	0,3 - 2,0	1,5			257
77 32	115	0,3 - 1,3	1,0	0,5		257
77 42	115	0,3 - 1,3	0,8			257
	130	0,3 - 1,6	1,3			257
77 52	115	0,3 - 1,0	0,8	0,5		257
77 72	115	0,3 - 0,8				257
78 03/13	125	0,2 - 1,6	1,0			250
78 23	125	0,2 - 1,0	0,6			250
78 31/41	125	0,2 - 1,0				250
78 61/71	125	0,2 - 1,6	1,2			250
78 81/91	125	0,2 - 1,6	1,2	0,6		250
79 02	120	0,2 - 1,4	1,0	0,6		254 / 255
79 02	125	0,2 - 1,7	1,3	0,7		254 / 255
79 12	125	0,3 - 1,7	1,3	1,0	0,6	254 / 255
79 22	120	0,1 - 1,3	0,8			254 / 255
79 22	125	0,1 - 1,7	1,0			254 / 255
79 32	125	0,2 - 1,5	1,1	0,6		254 / 255
79 42	125	0,1 - 1,5	0,8			254 / 255
79 52	125	0,2 - 1,3	0,9	0,5		254 / 255
79 62	125	0,1 - 1,3	0,8			254 / 255
99 0	200		1,8	1,4		94
	220		2,4	1,6		94
	250		2,4	1,6		94
	280		2,8	1,8		94
	300		3,1	1,8		94
99 1	250		3,3	1,8		95
	300		3,8	2,0		95

SIMBOLI

	becchi piatti
	becchi mezzotondi
	becchi tondi
	becchi stretti, piatti
	cerniera passante
	articolazione a vite
	superfici di contatto piatte
	superfici di contatto zigurate
	superfici di contatto con zigratura incrociata
	con molla di apertura

	con dispositivo di tenuta
	angolo

	con taglienti centrali
	taglienti con sfaccettatura
	taglienti con piccola sfaccettatura
	taglienti con sfaccettatura molto piccola
	taglienti senza sfaccettatura
	per un taglio raso di materiali morbidi

	esecuzione a dispersione elettrica, dissipativo
	elettronica
	certificato VDE, anche ai sensi del GPSG
	isolato a norma IEC 60900, impiegabile fino a 1000 V AC/1500 V DC
	isolato a norma DIN VDE 0680/1, impiegabile fino a 1000 V AC/ 1500 V DC
	conforme alla direttiva europea
	testato ai sensi di legge sulla sicurezza dei prodotti e delle apparecchiature
	marchio WEEE (smaltimento apparecchiature elettriche ed elettroniche)

	peso
	lunghezza

	filo a bassa resistenza
	filo a media resistenza
	filo ad alta resistenza
	filo armonico
	cavi di rame + alluminio conduttori unipolari e multipolari
	funi di acciaio
	ondino
	cavi a nastro
	cavo a nastro d'acciaio



KNIPEX-Werk
C. Gustav Putsch KG

42337 Wuppertal
Germania

Tel +49 202 47 94-0
Fax +49 202 47 74 94

info@knipex.com
www.knipex.com